

महिलाको न्यायमा पहुँच सम्बन्धी अध्ययन प्रतिवेदन २०७२



राष्ट्रिय न्यायिक प्रतिष्ठान, नेपाल
मनमैँजु, काठमाडौँ

महिलाको न्यायमा पहुँचसम्बन्धी
अध्ययन प्रतिवेदन
२०७२



राष्ट्रिय न्यायिक प्रतिष्ठान, नेपाल
मनमैजु, काठमाडौं

अध्ययन निर्देशक समिति

माननीय श्री सुशीला कार्की, न्यायाधीश, सर्वोच्च अदालत - संयोजक
माननीय श्री केशरीराज पण्डित, कार्यकारी निर्देशक, राष्ट्रिय न्यायिक प्रतिष्ठान - सदस्य
श्री सपना प्रधान मल्ल, वरिष्ठ अधिवक्ता, लैङ्गिक विशेषज्ञ - सदस्य
श्री दुर्गाबन्धु पोखरेल, नायव महान्यायाधिवक्ता, महान्यायाधिवक्ताको कार्यालय - सदस्य
श्री लीलादेवी गड्तौला, सहसचिव, कानून, न्याय तथा संसदीय मामिला मन्त्रालय - सदस्य
श्री राधिका अर्याल, सहसचिव, महिला, बालबालिका तथा समाज कल्याण मन्त्रालय - सदस्य
श्री कृष्णप्रसाद गौतम, वरिष्ठ प्रहरी उपरीक्षक, महिला तथा बालबालिका सेवा निर्देशनालय - सदस्य
श्री अनिता गुरुङ, उपाध्यक्ष/अधिवक्ता, नेपाल बार एसोसिएसन - सदस्य

अध्ययन कार्य समूह

माननीय कार्यकारी निर्देशक श्री केशरीराज पण्डित, राष्ट्रिय न्यायिक प्रतिष्ठान - संयोजक
माननीय न्यायाधीश श्री तिलप्रसाद श्रेष्ठ, पुनरावेदन अदालत, पाटन - सदस्य
माननीय श्री सारङ्गा सुबेदी, न्यायाधीश, पुनरावेदन अदालत, पाटन - सदस्य
डा. श्री शशि अधिकारी, अध्यक्ष, सहायता तथा परामर्श केन्द्र - सदस्य
श्री ममता खनाल, रजिस्ट्रार, प्रशासकीय अदालत - सदस्य

अध्ययन समूह

माननीय श्री सूर्यप्रसाद पराजुली, न्यायाधीश, जिल्ला अदालत - मुख्य प्रतिवेदक
श्री विमल पौडेल, रजिस्ट्रार, राष्ट्रिय न्यायिक प्रतिष्ठान - आयोजना संयोजक
अधिवक्ता श्री सविन श्रेष्ठ - अनुसन्धान संयोजक
श्री पारस पौडेल, राष्ट्रिय न्यायिक प्रतिष्ठान, उप निर्देशक - तथ्याङ्क विश्लेषक
श्री बिष्णुदास सिँ डंगोल - जनसङ्ख्या विशेषज्ञ
श्री राजनकुमार के.सी, राष्ट्रिय न्यायिक प्रतिष्ठान - कार्यक्रम व्यवस्थापक
श्री केशव दाहाल, राष्ट्रिय न्यायिक प्रतिष्ठान - कार्यक्रम प्रशासन तथा लेखा अधिकृत
श्री पुनम लाखे, राष्ट्रिय न्यायिक प्रतिष्ठान - कार्यक्रम सहायक

लेआउट : श्री विष्णुबहादुर बरुवाल

प्रकाशन प्रति : ५०० प्रति

प्रकाशक : राष्ट्रिय न्यायिक प्रतिष्ठान

प्रकाशन मिति : २०७२

मुद्रण : फरम्याट प्रिन्टिङ प्रेस



सहयोग: लैङ्गिक समानता र महिला सशक्तीकरणको लागि संयुक्त राष्ट्र संघको निकाय (United Nations Entity for Gender Equality and the Empowerment of Women)

सरोकारवालाहरूको सुझावसमेतका आधारमा तयार गरिएको महिलाको न्यायमा पहुँचसम्बन्धी अध्ययन प्रतिवेदन, २०७२ लैङ्गिक समानता र महिला सशक्तीकरणको लागि संयुक्त राष्ट्र संघको निकायको सहयोगमा राष्ट्रिय न्यायिक प्रतिष्ठान र महिला, कानून र विकास मञ्चद्वारा प्रकाशन गरिएको हो। यसमा लैङ्गिक समानता र महिला सशक्तीकरणको लागि संयुक्त राष्ट्र संघको निकायको दृष्टिकोण तथा विचारहरूको प्रतिनिधित्व छैन।

भूमिका

राष्ट्रिय न्यायिक प्रतिष्ठान न्यायाधीश, न्याय सेवाका अधिकृत, सरकारी वकिल, कानून व्यवसायी एवम् न्याय प्रशासनमा संलग्न जनशक्तिको कार्यक्षमता र व्यावसायिक दक्षता अभिवृद्धि गर्ने, कानून र न्यायको क्षेत्रमा अध्ययन अनुसन्धान गर्ने एवम् न्यायिक सूचना प्रवाह गर्ने उद्देश्यबाट स्थापित एक अविच्छिन्न उत्तराधिकारवाला स्वशासित संस्था हो।

निरन्तरको न्यायिक शिक्षाका माध्यमबाट जनशक्तिको व्यावसायिक क्षमता र कार्य दक्षताको अभिवृद्धि गरी न्याय प्रणालीले प्रदान गर्ने सेवालार्ई प्रभावकारी बनाउनु र न्यायमा जनताको पहुँचलाई सुनिश्चित गर्न सहयोग पुऱ्याउनु प्रतिष्ठानको दायित्व हो। अदालत एवम् न्यायिक निकायप्रतिको जनताको बढ्दो अपेक्षालार्ई सम्बोधन गर्न र यसप्रति जनताको विश्वासलार्ई कायम राख्न न्यायाधीशलगायत अन्य न्यायिक जनशक्तिको क्षमता र दक्षता बढाउनु अति आवश्यक छ। तसर्थ, प्रतिष्ठानले आफ्नो स्थापनाकालदेखि नै न्यायिक जनशक्तिको ज्ञान, सीप र क्षमता अभिवृद्धिका लागि प्रशिक्षण, प्रवचन, प्रकाशन एवम् अनुसन्धानसम्बन्धी कार्यहरू गर्दै आइरहेको छ। यसै क्रममा प्रतिष्ठानले लैङ्गिक समानता र महिला सशक्तीकरणको लागि संयुक्त राष्ट्र संघको निकाय (युएन वुमन) को सहयोग र महिला, कानून र विकास मञ्चसँगको सहकार्यमा औपचारिक न्याय प्रणालीमा महिलाको पहुँचसम्बन्धी प्रस्तुत अध्ययन गरेको छ।

प्रस्तुत अध्ययनका लागि गठित **निर्देशक समितिका** संयोजक सर्वोच्च अदालतका तत्कालीन माननीय न्यायाधीश श्री सुशीला कार्की, वरिष्ठ अधिवक्ता श्री सपना प्रधान मल्ल, महान्यायाधिवक्ताको कार्यालयका नायब महान्यायाधिवक्ता श्री दुर्गाबन्धु पोखरेल, कानून, न्याय तथा संसदीय मामिला मन्त्रालयका सहसचिव श्री लीलादेवी गड्तौला, महिला, बालबालिका तथा समाज कल्याण मन्त्रालयका सहसचिव श्री राधिका अर्याल, महिला तथा बालबालिका सेवा निर्देशनालयका वरिष्ठ प्रहरी उपरीक्षक श्री कृष्णप्रसाद गौतम र नेपाल बार एसोसिएसनका उपाध्यक्ष/ अधिवक्ता श्री अनिता गुरुडले पुऱ्याउनुभएको सहयोगका लागि प्रतिष्ठान उहाँहरूप्रति कृतज्ञता प्रकट गर्दछ।

यसै गरी कार्यसमूहमा रही पुनरावेदन अदालत पाटनका माननीय न्यायाधीशहरू श्री तिलप्रसाद श्रेष्ठ र श्री सारङ्गा सुवेदी, कानूनी सहायता तथा परामर्श केन्द्रका अध्यक्ष डा. श्री शशि अधिकारी र प्रशासकीय अदालतका रजिस्ट्रार श्री ममता खनालले यो **अध्ययन प्रतिवेदन** तयार गर्न पुऱ्याउने भएको सक्रिय सहयोगको लागि प्रतिष्ठान उहाँहरूप्रति आभार व्यक्त गर्दछ।

यसरी नै अध्ययन समूहमा रही अध्ययन, अनुसन्धान तथा प्रतिवेदन तयार गर्न योगदान दिनु हुने माननीय जिल्ला न्यायाधीश श्री सूर्यप्रसाद पराजुली, रजिस्ट्रार श्री विमल पौडेल, अधिवक्ता श्री सविन श्रेष्ठ, जनसङ्ख्या विशेषज्ञ श्री बिष्णुदास सिँ डंगोल, उपनिर्देशक श्री पारस पौडेल, कार्यक्रम व्यवस्थापक श्री राजनकुमार के.सी, लेखा अधिकृत श्री केशव दाहाल र निजी सचिव श्री पुनम लाखेलाई प्रतिष्ठान धन्यवाद ज्ञापन गर्दछ।

अध्ययनका लागि आवश्यक सूचना सङ्कलनमा सहयोग गर्नुहुने सबै जिल्ला संयोजक तथा सहसंयोजकहरू, विभिन्न निकायका पदाधिकारीहरू, सूचनादाताहरू र अदालतका कर्मचारीलगायत अध्ययन प्रतिवेदनलाई अन्तिम रूप दिन आयोजना गरिएको परामर्श बैठकमा आफ्नो अमूल्य राय सुझाव दिनु हुने विज्ञ सहभागीहरूलाई प्रतिष्ठान हार्दिक आभार व्यक्त गर्दछ।

अन्त्यमा, यो अध्ययन अनुसन्धान गर्ने क्रममा प्राविधिक तथा आर्थिक सहयोग उपलब्ध गराउने यु एन वुमनका प्रतिनिधि श्री जियाद सेख, डेपुटी कन्ट्री रिप्रेजेन्टेटिभ श्री गिताञ्जली सिंह, कार्यक्रम परामर्शदाता श्री सुमेधा शाक्यलाई प्रतिष्ठान विशेष धन्यवाद ज्ञापन गर्दछ।

राष्ट्रिय न्यायिक प्रतिष्ठान

कार्यकारी सारांश

१. पृष्ठभूमि

न्यायमा पहुँच भन्नाले अधिकारको हनन् हुँदा त्यसको उपचार खोज्ने क्षमतालाई जनाउँछ। तर त्यस्तो क्षमता सबैमा समान हुँदैन। त्यसैले कानूनको माध्यमबाट अधिकार प्रदान गर्नु मात्र न्यायमा पहुँचका लागि पर्याप्त हुन सक्ने कुरा होइन। ती अधिकारहरू उपयोग गर्नका लागि अधिकारवालालाई सक्षम बनाउने विषय पनि त्यतिकै महत्त्वपूर्ण छ। अझ अज्ञानता व आर्थिक, सामाजिक कारणले पछाडि परेका व्यक्तिहरूमा यस्तो क्षमता तुलनात्मक रूपमा कम हुने भएकाले उनीहरूलाई सक्षम बनाउनु पर्ने हुन्छ।

नेपालमा विभिन्न कारणहरूले गर्दा महिलाको न्यायमा पहुँचका अवरोधहरू कायम छन्। यी अवरोधहरूलाई कम गरेमा मात्र न्यायमा पहुँच सहज हुन सक्दछ। न्यायमा पहुँच बढाउनका लागि सेवाप्रदायक निकायको सेवा दिने क्षमता र सेवाग्राहीमा सेवा लिने क्षमता बढाउनु पर्ने हुन्छ। यी अवरोधहरूलाई सम्बोधन गर्ने जिम्मेवारी कसको हो ? न्यायका सेवाग्राहीहरूमध्ये पनि कतिपय त उनीहरूको असमर्थताका कारणले विशेष संरक्षण आवश्यक पर्ने खालका छन् भने उनीहरूलाई कसले संरक्षण दिने भन्ने जस्ता विषय पनि न्यायमा पहुँचको बारेमा विशेष रूपमा सान्दर्भिक हुन्छन्।

औपचारिक न्याय प्रणालीमा अदालत, न्यायाधिकरणहरू, विशेष अदालत आदिले न्याय निष्पादन गर्दछन्। तर यी निकायहरूले एकलै न्याय प्रदान गर्ने भने होइनन्। यिनीहरूको काम अपराध अनुसन्धान गर्ने निकाय, अभियोजन पक्ष, कानून व्यवसायीलगायतका अन्य सरोकारवालसँग प्रत्यक्षतः अबद्ध भएको हुन्छ। यिनै आधारहरूमा यस अध्ययनमा नेपालको औपचारिक न्यायप्रणालीमा महिलाको न्यायमा पहुँचको अवस्थाबारेमा विश्लेषण गरिएको छ।

२. न्यायमा पहुँचसम्बन्धी केही मापदण्डहरू

२.१ केही अन्तर्राष्ट्रिय सन्धि, सम्झौता, प्रतिज्ञापत्र तथा अनुबन्धहरूले पनि न्यायमा पहुँचको अधिकारलाई जोड दिएपछि पाइन्छन्। संयुक्त राष्ट्रसङ्घका निकायहरूले न्यायमा पहुँचको अधिकारलाई न्याय प्राप्त गर्ने व्यक्तिको क्षमतासँग जोडेर हेर्ने गरेको पनि पाइन्छ। खास गरी महिलाविरुद्धका सबै प्रकारका भेदभावको अन्त्य गर्नेसम्बन्धी महासन्धि, १९७९ ले महिलाको विभेदरहित अधिकार र तिनको उपभोग गर्न पाउने अधिकारबारेमा प्रबन्धहरू गरेको छ।

२.२ कस्तो अवस्थालाई न्यायमा पहुँच सुनिश्चित भएको मान्ने हो भन्नेबारेमा स्पष्टताको कमी छ। तर राष्ट्रियअन्तर्राष्ट्रिय तहमा न्यायमा पहुँचका केही मापदण्डहरू विकास भएका पाइन्छन्। जस्तै: संयुक्त राष्ट्रसङ्घ विकास कार्यक्रमले न्यायमा पहुँचका लागि कानूनी संरक्षण (Legal Protection), कानून र न्यायिक प्रक्रियाको जानकारी (Legal Awareness), कानूनी परामर्श र प्रतिनिधित्व (Legal Aid and Counsel), न्याय निरूपण (Adjudication), कानूनको कार्यान्वयन (Enforcement), न्यायिक उत्तरदायित्व (Judicial Accountability) गरी ६ वटा मापक तोकेको छ। त्यस्तै, महिलाविरुद्ध हुने सबै प्रकारका भेदभाव उन्मुलन गर्नेसम्बन्धी महासन्धि, १९७९ अन्तर्गतको समितिले सामान्य सिफारिस नं ३३ मा महिलाको न्यायमा पहुँचका लागि केही आधारहरू तोकेको छ, जो यसप्रकार छन्: न्यायिक परीक्षणको

सुनिश्चितता (Justifiability), सहज उपलब्धता (Availability), न्यायप्रणालीसम्मको पहुँच (Accessibility), गुणस्तरीय न्याय प्रणाली (Good Quality Justice System), न्यायिक उपचारको व्यवस्था (Provisions of Legal Remedies), उत्तरदायी न्याय प्रणाली (Accountability of Justice System) ।

३. नेपालमा न्यायमा पहुँचका लागि भएका मुख्य प्रयासहरू

- ३.१ नाता कायम, सम्बन्ध विच्छेद, जबरजस्ती करणी, बहुविवाह, जिउ मास्ने, बेच्ने तथा मानव बेचबिखन, गर्भपतन, अंश, मानाचामल, अपहरण तथा शरीर बन्धक, घरेलु हिंसा जस्ता मुद्दाहरू खास गरी महिलासँग सम्बन्धित हुने देखिन्छ। नेपाल विभिन्न अन्तर्राष्ट्रिय कानूनको पक्ष राष्ट्र भएको नाताले पनि यस्ता मुद्दामा महिलाको न्यायमा पहुँच अभिवृद्धि गर्नेसम्बन्धमा विभिन्न कानून सुधारको प्रयास गरेको पनि छ। जस्तै, महिलाहरूका अधिकारको निर्धारण, असमर्थ महिलाहरूका लागि कानूनी सहायता उपलब्ध गराउने, जोखिमयुक्त अवस्थामा रहेका बालबालिका तथा महिलाका लागि सुरक्षित बसोबासको व्यवस्था गर्ने, महिलासम्बन्धी मुद्दामा प्राथमिकतापूर्वक कारवाही गर्ने, महिला पीडित भएका मुद्दामा निरन्तर सुनुवाइ गरी मुद्दाको शीघ्र रूपनिरूपण गर्ने आदि। त्यस्तै बन्द इजलासको व्यवस्था, विशेष प्रकृतिका मुद्दाहरूमा गोपनीयताको प्रयोग आदि विषयमा नियमहरू बनेका छन्। पछिल्लो समयमा निर्माण भएको लैङ्गिक समानता कायम गर्न तथा लैङ्गिक हिंसा अन्त्य गर्न केही नेपाल ऐनलाई संशोधन गर्ने ऐन, २०७२ ले महिलाका सारवान् अधिकारका साथै न्यायमा पहुँचका दृष्टिले महत्त्वपूर्ण व्यवस्था गरेको छ।
- ३.२ वर्तमान संविधानमा पनि प्रस्तावनाले सामाजिक न्याय स्थापना गराउनका लागि लैङ्गिकलगायतका सबै प्रकारका विभेदको अन्त्य गर्ने उद्देश्य राखेको छ। समानताको हक, न्यायसम्बन्धी हक, पीडितको हक, महिलाको हक, सामाजिक सुरक्षाको हक, सामाजिक न्याय र समावेशीकरणसम्बन्धी नीति, न्याय र दण्ड व्यवस्थासम्बन्धी नीति जस्ता व्यवस्था गरी न्यायमा पहुँच सुनिश्चित गर्न खोजेको देखिन्छ।
- ३.३ महिला तथा आर्थिक र अन्य दृष्टिले पछाडि परेका वर्गका लागि न्यायमा पहुँच अभिवृद्धि गर्न सर्वोच्च अदालतमा गठन भएको न्यायमा पहुँच आयोगमार्फत विभिन्न क्रियाकलापहरू भइरहेका पनि छन्। त्यस्तै, न्यायपालिकाबाट पनि महिलाको न्यायमा पहुँच बढाउनका लागि महत्त्वपूर्ण निर्णयहरू भएका छन्।

४. अध्ययनको सीमा र विधि

- ४.१ यो अध्ययन खास गरी महिला पीडित हुने मुद्दामा अदालतले प्रदान गर्ने सेवासँग सम्बन्धित छ। तर अदालतले अपनाउने प्रक्रियाका लागि अरू केही सम्बद्ध निकायहरू जस्तै सरकारी वकिल, कानून व्यवसायी, प्रहरी कार्यालयको जिम्मेवारी पनि सान्दर्भिक हुने भएको हुँदा केही प्रासङ्गिक विषयमा ती निकायबाट प्रदान हुने सेवाको बारेमा पनि अध्ययन गरिएको छ।
- ४.२ अध्ययनका लागि सबै विकास क्षेत्र समेट्ने गरी जाति तथा समुदायको विविधता आधारमा जम्मा १५ जिल्ला छानिएको छ। यी सबै जिल्लाबाट मुद्दाका पक्ष भएका महिला २८२ जना, मुद्दाका पक्ष नभएका महिला १४९७ जना, प्रमुख सूचनादाता १४८ जनासँगबाट प्रश्नावलीमार्फत जवाफ लिइएको छ। त्यस्तै सरकारी निकायका पदाधिकारी र निजीक्षेत्रका व्यक्तिहरूको अलगअलग समूहमा गरिएको लक्षित समूह

छलफलमा सहभागी ३०६ जनाबाट विचार सङ्कलन गरिएको थियो। यसै गरी १५ जिल्ला अदालतहरूको स्थलगत अवलोकन गरिएको थियो।

५. मुद्दाका पक्ष नभएका महिलाबाट प्राप्त जवाफको विश्लेषण

- ५.१ महिलाको न्यायमा पहुँचसम्बन्धी विषयलाई खास गरी कानूनको उपलब्धता, न्यायको खोजी गर्नका लागि लाग्ने खर्च, मुद्दाको कारवाहीमा अपनाइने प्रक्रिया र कार्यविधि, मुद्दाको कारवाहीका लागि लाग्ने समय, शैक्षिक अवस्था र कानूनी प्रक्रियाको बारेमा जानकारीको अवस्था, सेवा प्रदायक निकायको कामकारवाहीमा स्वच्छता, सेवा प्रदायकबाट महिला सेवाग्राहीउपर गरिने व्यवहार, न्याय प्राप्तिमा भौगोलिक अवस्थाको प्रभाव, महिलालाई मुद्दा दायरीमा पारिवारिक तथा सामाजिक सहयोग गरी जम्मा नौवटा बुँदामा विभाजन गरी सूचना तथा तथ्याङ्कको विश्लेषण गरिएको छ।
- ५.२ उत्तरदाता महिलामध्ये पेसाका आधारमा सबैभन्दा बढी अर्थात् ५६.९ प्रतिशत गृहिणी भएको, जातिका आधारमा सबैभन्दा बढी ३७.६ प्रतिशत बाहुन क्षेत्री भएको, ७७ प्रतिशत उत्तरदाताको घरमूली पुरुष भएको, करिब ५० प्रतिशत महिलाको आम्दानी रु. १ लाखभन्दा कम भएको पाइएको छ। त्यस्तै महिलाले अन्यायविरुद्ध उजुरी नगर्नुको कारणमा सबैभन्दा बढी महिलाले आर्थिक अभावलाई जनाएको देखिएको छ। अदालतमा न्याय हासिल गर्न अवरोध महसुस गर्नेमध्ये सबैभन्दा बढी ५२.८ प्रतिशतको वार्षिक आय ४० हजार रुपैयाँभन्दा कम रहेको देखिएको र बढी आम्दानी हुँदा कम अवरोध महसुस गरेको पाइएको छ। यी महिलाहरूले महिलाको न्यायमा प्रभाव पार्ने मुख्य तत्त्व आर्थिक अभाव हो भन्ने ठान्दछन्।
- ५.३ उत्तरदातामध्ये ७६.१ प्रतिशत महिलाको प्रतिशतको विचारमा अदालतको प्रक्रिया झन्झटिलो हुनु र ५७.० प्रतिशतको विचारमा भाषागत समस्या पनि न्याय पाउनमा बाधक हो भन्ने पाइयो।
- ५.४ शिक्षित महिलाले न्याय खोज्नमा कम अवरोध महसुस गर्छन् र त्यसको तुलनामा कम शिक्षितले बढी अवरोध महसुस गर्छन् भन्ने पाइएको छ। अधिकार हनन् हुँदा न्यायिक उपचार पाइन्छ भन्ने कुराको जानकारी ६५.४ प्रतिशतलाई, असमर्थ पक्षलाई र निःशुल्क कानूनी सहायता पाइन्छ भन्ने जानकारी २५.८ लाई मात्र छ। असमर्थ पक्षलाई कोर्टफी पछि तिर्न पाउनेबारेको जानकारी १६.० प्रतिशतलाई मात्र छ।
- ५.५ कानूनबमोजिम बाहेकको दस्तुर अदालतका कर्मचारीलाई तिर्न पर्ने अवस्था छ भनी करिब ७८.० प्रतिशतले भनेका छन्। अदालतमा भनसुन वा अन्य दबाव छ भन्ने ५९.१ प्रतिशत छन् र प्रहरीमा त्यस्तो दबाव छ भन्नेहरू ६५.५ प्रतिशत छन्।
- ५.६ तथ्याङ्कबाट अदालतमा राम्रो व्यवहार हुन्छ भन्ने ४७.४ प्रतिशत र प्रहरी कार्यालयमा राम्रो व्यवहार हुन्छ भन्ने ४३.३ प्रतिशत रहेको देखिन्छ। त्यस्तै, अदालतमा नराम्रो व्यवहार हुन्छ भन्ने १७.९ प्रतिशत र प्रहरी कार्यालयको नराम्रो व्यवहार हुन्छ भन्ने २६.१ भएको पाइयो। भौगोलिक कारणले न्यायमा अवरोध हुन्छ भन्नेहरूमा सदरमुकामका महिला ६५.५ प्रतिशत र दुर्गम गा.वि.स.का महिला ५८.३ प्रतिशत रहेको पाइयो।

- ५.७ पारिवारिक अवरोधको कारणले न्यायको खोजी गर्नमा बाधा पुग्छ भन्ने महिलाको ८१.९ प्रतिशत छ। थप पीडा वा इज्जत जाने डरले वा गोपनीयता भङ्ग हुने डरका कारण न्यायमा पहुँचमा बाधा छ भन्ने ८५.२ प्रतिशत रहेका छन्।
- ५.८ विवाहितमध्ये ३५.४ प्रतिशत र सम्बन्ध विच्छेद भएकामध्ये सबै महिलाले न्याय हासिल गर्नमा पारिवारिक कारणले बाधा हुन्छ भन्ने धारणा राखे। विधवामध्ये पनि ३६.४ प्रतिशतले पारिवारिक कारणले अवरोध हुने बताएका छन्। जातीयताका आधारमा हेर्ने हो भने ३४.९ आदिवासी जनजातिहरूले ३२.४ प्रतिशत बाहुन क्षेत्रीले न्यायमा पहुँचमा अवरोध छ भन्ने ठानेका छन्।
- ५.९ मुद्दाका पक्ष नभएका महिलाहरूमध्ये ३४.७ प्रतिशतले महिला भएकै कारण न्याय पाउन अवरोध रहेको महसुस गरेको जनाए भने २०.० प्रतिशतले अलिअलि अवरोध रहेको महसुस गरेको जनाए। पछिल्लो एक वर्ष अवधिमा यी महिलाहरूमध्ये ८.३ प्रतिशत महिलाले हिंसा वा अन्याय भएको वा कुनै कानूनी अधिकारको हनन् भएको बताए भने ९१.७ प्रतिशत महिलाले अधिकारको हनन् नभएको बताएका छन्।
- ५.१० न्याय प्रदायक निकायहरू (अदालत, प्रहरी, जिल्ला प्रशासन कार्यालय, गा.वि.स., नगरपालिका) का बारेमा आधिकांश महिलाहरू (७१.० देखि ८२.० प्रतिशतसम्म) मा सामान्य जानकारी रहेको पाइए तापनि ती निकायहरूबाट न्याय पाउनमा अवरोध रहेको धारणा २९.० देखि ४०.० प्रतिशतसम्म महिलाहरूमा रहेको देखियो। न्यायिक निकायहरूबाट न्याय पाउन सहज नरहेको भन्ने महिलाहरूको आम धारणा पनि हिंसा वा अन्यायबाट पीडित महिलाहरूले कानूनी उपचार नखोज्नुको एक कारण रहेको यस अध्ययनले देखाएको छ।

६. मुद्दाको पक्ष भएका महिला (सेवाग्राही) को अनुभव विश्लेषण

- ६.१ सेवाग्राही महिलाको अवस्था हेर्दा पेसाको आधारमा सबैभन्दा बढी ५६.९ प्रतिशत गृहिणी, जातीयताका आधारमा हेर्दा सबैभन्दा बढी ३७.६ प्रतिशत बाहुन क्षेत्री, शैक्षिक आधारमा हेर्दा सबैभन्दा बढी ३३.१ प्रतिशत प्राथमिक शिक्षा मात्र हासिल गरेका, वार्षिक आयका आधारमा हेर्दा करिब ६३.० प्रतिशत महिलाको वार्षिक आय १ लाख रुपैयाँभन्दा कम भएका र वैवाहिक अवस्थाका आधारमा हेर्दा सबैभन्दा बढी ८०.८ प्रतिशत विवाहित हुने गरेको पाइएको छ।
- ६.२ महिलाउपर सेवाग्राहीबाट हुने भेदभावसम्बन्धमा हेर्दा भेदभाव हुन्छ भन्ने २०.२ प्रतिशतमध्ये लैङ्गिकताका आधारमा भेदभाव हुन्छ भन्नेहरू ६९.८ प्रतिशत र बासस्थानका आधारमा भेदभाव हुन्छ भन्नेहरू ५.४ प्रतिशत रहेको पाइयो।
- ६.३ सेवाग्राहीहरूमा न्यायिक प्रक्रियाबारेको जानकारीसम्बन्धी तथ्याङ्कबाट ३२.४ प्रतिशतले निःशुल्क कानूनी सहायताको उपलब्धताको बारेमा जानकारी भएको र ७६.७ प्रतिशतले अदालतमा न्यायिक प्रक्रियाबारेमा जानकारी दिइने गरेको बताए।
- ६.४ अदालतको कामकारवाहीको स्वच्छतासम्बन्धी प्रश्नमा १८.७ प्रतिशतले अदालतमा गैरकानूनी प्रभाव छ भनेको र ११.५ प्रतिशतले अनुचित आर्थिक फाइदा लिइन्छ भनेको पाइयो।
- ६.५ महिलासम्बन्धी मुद्दामा कार्यविधिको प्रयोगसम्बन्धमा ६८.५ प्रतिशतले महिलासम्बन्धी मुद्दामा प्राथमिकता दिइने, ५३.० प्रतिशतले निरन्तर सुनुवाइको प्रयोग हुने, ३९.३ प्रतिशतले बन्द इजलासमा सुनुवाइ हुने,

२४.४ प्रतिशतले मुद्दाको कारवाहीमा गोपनीयता अपनाइने, ५९.६ प्रतिशतले बकपत्रमा लैङ्गिक असंवेदनशील प्रश्न नसोधिने भनी बताएको पाइयो।

६.६ मुद्दा मामिला गर्दा विश्वविद्यालयको शिक्षा हासिल गरेकामध्ये ४८.५ प्रतिशतले, माध्यमिक शिक्षा हासिल गरेकामध्ये ४४.६ प्रतिशतले, प्राथमिक शिक्षा हासिल गरेकामध्ये ३१.४ प्रतिशतले, साक्षरहरूमध्ये ३४.९ प्रतिशतले र निरक्षरहरूमध्ये ३८.० प्रतिशतले मात्र न्यायको खोजी गर्दा पारिवारिक सहयोग पाउने गरेको बताएका छन् भने शैक्षिक अवस्था कम हुनेले सहयोग पनि कम पाएको देखिन्छ।

६.७ महिलाको न्यायमा पहुँच बढाउने उपायका सम्बन्धमा सेवाग्राही महिलाहरूमध्ये अधिकांशले कम खर्चिलो र छिटोछरितो सेवा हुनुपर्ने, उजुरी गर्ने महिलाको सुरक्षा हुनुपर्ने, उजुरी गर्नका लागि आर्थिक सहायता हुनुपर्ने, निःशुल्क कानूनी सहायता हुनुपर्ने, सेवाहरू नजिकै उपलब्ध हुनुपर्ने तथा सेवाप्रदायक निकायबाट सकारात्मक व्यवहार हुनुपर्ने कुरालाई प्राथमिकता दिएको देखिन्छ।

६.८ सेवाग्राहीलाई गरिने व्यवहारसम्बन्धी तथ्याङ्कबाट अदालतमा हुने व्यवहार राम्रो भन्ने ८४.३ र नराम्रो भन्ने ६.६ प्रतिशत देखिएको छ। प्रहरी कार्यालयमा हुने व्यवहार राम्रो भन्ने ४७.६ प्रतिशत र नराम्रो भन्ने १८.३ प्रतिशत छन्। त्यस्तै, सरकारी वकिल कार्यालयबाट हुने व्यवहार राम्रो भन्ने २४.१ र नराम्रो भन्ने ६.० प्रतिशत देखियो अरूले यी निकायमा हुने व्यवहार ठीकै खालको भएको बताएका छन्।

६.९ मुद्दाका पक्ष रहेका जम्मा २८२ जना उत्तरदाता महिलाहरू विभिन्न किसिमका कानूनी समस्याहरू एवम् हिंसामा परेका महिलाहरू थिए। यी महिलाहरूमध्ये ४१.५ प्रतिशत महिलाहरूले मात्र समस्या पर्दा तत्काल कानूनी कारवाहीका लागि न्यायिक निकायमा उजुरी दिएको बताए। २५.५ प्रतिशत महिलाले कानूनी समस्या परेको एक वर्षभित्रमा कानूनी उपचार खोजेको अवस्था भेटियो भने एक तिहाई पीडित महिलाहरूले (३३ प्रतिशत) समस्या परेको २ देखि ६ वर्षपछि मात्र न्यायिक निकायबाट कानूनी सहयोगको खोजी गरेको पाइयो।

६.१० कानूनी उपचारको खोजी गर्नमा पीडित महिलाहरूले विलम्ब गर्नुका पछाडिका कारणहरूमा २८.८ प्रतिशतले आर्थिक अभाव, २७.४ प्रतिशतले पीडकबाट भविष्यमा पुनः हिंसा हुने भय, २५.३ प्रतिशतले उजुरी कुन निकायमा गर्ने भन्ने जानकारी नभएकाले, १८.५ प्रतिशतले परिवारको इज्जत जाने डर, १७.८ प्रतिशतले उजुरी गर्दासमेत केही नहुने भन्ने सोच, १६.४ प्रतिशतले जटिल कानूनी प्रक्रिया, १५.८ प्रतिशतले सेवाप्रदायक निकाय धेरै टाढा रहेकाले, १२.३ प्रतिशतले भाषाको समस्या र १२.३ प्रतिशतले उजुरी तयार गर्न सीपको अभाव भएको जस्ता प्रमुख कारणहरू रहेको उत्तरदाता महिलाहरूले बताए।

६.११ मुद्दाका पक्ष भएका पीडित महिलाहरूका अनुसार अधिकांश महिलाहरूलाई (५३.२ प्रतिशत) कानूनी उपचारको खोजी गरी हिँड्दाको अवस्थामा परिवारका सदस्यहरूबाट असहयोगी, बाधक वा परिवारबाट बहिष्करणसम्मको अवस्थाबाट गुज्रनु परेको कटु यथार्थ रहेको छ भने ३२.९ प्रतिशत महिलाहरूले समाजबाट असहयोगी, बाधक वा समाजबाट बहिष्करणको अवस्था भोगेका छन्।

७. प्रमुख सूचनादाताबाट प्राप्त जवाफको विश्लेषण

- ७.१ प्रमुख सूचनादाताहरूले सेवाप्रदान गर्दा कसैबाट प्रभावको अनुभव हुने नहुनेसम्बन्धी तथ्याङ्कबाट ४२ प्रतिशतले प्रभाव अनुभव नगरे पनि विभिन्न खालका प्रभाव अनुभव भएकाहरूमध्ये सबैभन्दा बढी ३६.६ प्रतिशतमा राजनीतिक प्रभावको अनुभव गरेको पाइयो। प्रमुख सूचनादातामध्ये ४४.९ प्रतिशतले सेवाग्राहीहरू अदालतप्रति सकारात्मक धारणा राख्छन् भन्ने बताएको पाइयो। उनीहरूमध्ये २८.१ प्रतिशतले न्यायप्रदायक निकायबीचको समन्वय राम्रो भएको र ८४.१ प्रतिशतले आफूले निःशुल्क कानूनी सहायता उपलब्ध गराउन सहायता गरेको भनी बताएको देखिन्छ।
- ७.२ त्यस्तै, ५८.८ प्रतिशतले अदालतमा निरन्तर सुनुवाइको प्रक्रिया अपनाइने गरेको, ७०.८ प्रतिशतले बन्द इजलासको प्रयोग हुने गरेको र ६१.४ प्रतिशतले देवानी मुद्दामा लिइने दस्तुर ठीकै रहेको बताएका छन्। उनीहरूमध्ये १९.० प्रतिशतले मात्र पीडित महिला तथा साक्षीलाई अदालतमा उपस्थित हुँदा भत्ता दिइने गरेको उल्लेख गरेको र महिलासम्बन्धी मुद्दाको फैसला कार्यान्वयनका लागि प्रभावकारी संयन्त्र हुनुपर्ने भन्ने अधिकांश सूचनादाताको सुझाव छ।
- ७.३ अधिकांश प्रमुख सूचनादाताले आर्थिक अभाव, अधिकारबारे जानकारीको कमी, सामाजिक डर, आर्थिक परनिर्भरता, झन्झटिलो अदालती प्रक्रिया, भौगोलिक कठिनाइ आदिलाई महिलाको न्यायमा पहुँचलाई प्रभावित पार्ने मुख्य तत्त्व मानेका छन्। न्यायप्रणालीलाई लैङ्गिकमैत्री बनाउन महिलालाई कानूनी शिक्षाप्रति आकर्षित गर्ने, जनचेतना कार्यक्रम गर्ने, निःशुल्क कानूनी सेवालाई प्रभावकारी बनाउने, न्यायिक प्रक्रियालाई सरल बनाउने, सेवाप्रदायकलाई लैङ्गिक संवेदनशीलतासम्बन्धी तालिम दिने कार्यहरूलाई मुख्य उपायको रूपमा उल्लेख गरेको पाइयो।
- ७.४ मुद्दाका पक्ष नभएका महिलाको तुलनामा पक्ष भएका महिलाहरूले अदालतको बारेमा राम्रो धारणा राखेका छन्। सेवाप्रदायक निकायका पदाधिकारीहरू र सेवाग्राही महिलाहरूले न्यायमा पहुँचका लागि पहिचान गरेका समस्या र समाधानहरू मिल्दाजुल्दा देखिन्छन्।

८. लक्षित वर्गसँगको छलफलमा आएका विचारहरू

- ८.१ लक्षित समूहसँगको छलफलमा खास गरी महिलामा अधिकार र न्यायसम्बन्धी जानकारीको कमी रहेको, मुद्दामा संलग्न भएका महिलालाई समाजले हेर्ने दृष्टिकोण नै नकारात्मक भएको, परिवारमा छोरीले सहेर बस्नुपर्छ भन्ने धारणा रहेको, महिलाको अयस्रोत नभई अरूको अयस्रोतमा आश्रित हुनुपर्ने अवस्था रहेको भन्ने विचारहरू व्यक्त भएका छन्।
- ८.२ त्यस्तै सहभागीहरूले मुद्दामा पीडितलाई अदालतमा प्रतिकूल बकपत्र गर्न दबावमा पर्ने गरेको, जबरजस्ती करणीको मुद्दामा प्रतिवादी उम्काउन राजनीतिक दबाव परेको, फैसला कार्यान्वयनमा जटिलता रहेको, महिलाको नागरिकता, जन्म दर्ता, विवाह दर्ता जस्ता प्रमाण नभएकाले न्याय पाउन नसकेको, प्रहरी र अदालतमा आर्थिक अनियमितता विद्यमान रहेको भन्ने जस्ता समस्या दर्शाइएको पाइयो।
- ८.३ यी समस्या समाधानका लागि महिला पक्ष भएका मुद्दामा विशेष कार्यविधि अवलम्बन गर्नुपर्ने, परिवारभिन्नका मुद्दा हेर्ने छुट्टै कार्यविधि हुनुपर्ने, अदालतप्रति विश्वास बढाउनु पर्ने, न्यायिक निकायहरूमा महिलाको सहभागिता बढाउनु पर्ने, गाउँगाउँमा उजुरी दर्ता गर्ने न्यायिक निकायको व्यवस्था हुनुपर्ने तथा

अदालतका कर्मचारीलाई महिलाप्रति गर्ने व्यवहारको बारेमा अभिमुखीकरण गर्नुपर्ने आदि जस्ता सुझावहरू छलफलमा प्रस्तुत भएका थिए।

९. अदालतको अवलोकनबाट देखिएका तथ्यहरू

- ९.१ अदालतहरूको अवलोकनबाट १५ मध्ये ११ जिल्ला अदालतहरूमा सहायता कक्ष रहेको, ४० प्रकारका निवेदनका ढाँचाहरू सहायता कक्षबाट उपलब्ध गराइएको, महिला कर्मचारीको सङ्ख्या नगण्य रहेको, महिलासम्बन्धी भौतिक संरचनाको सुविधाको स्तर समान नभएको, महिला सेवाग्राहीहरूप्रतिको कर्मचारीहरूको व्यवहार सामान्यतः शालीन रहेको भन्ने देखिएको छ।
- ९.२ अदालतका कर्मचारीले सेवाग्राहीसँग अतिरिक्त रकमको अपेक्षा राख्ने गरेको, महिलालाई कानून व्यवसायीबाट जिरह गर्दा सन्तोषजनक व्यवहार नगरिएको, पीडितको परिचय गोपनीयता राख्ने तथा बन्द इजलास एवम् निरन्तर सुनुवाइसम्बन्धी कार्यविधि सामान्यतः प्रयोग गरिएको, अदालतको कारवाहीमा दोषेको सुविधा दिनका लागि प्रारम्भिक कार्य भएको आदि अवस्था अवलोकनबाट देखिएको छ।

१०. अध्ययनबाट देखिएका निष्कर्षहरू

यस अध्ययनका निष्कर्षलाई निम्न नौ बुँदामा प्रस्तुत गरिएकोले सोको सारांश यसप्रकार छः

- १०.१ **महिलाको न्यायमा पहुँचका लागि विद्यमान कानूनी संरचना सम्बन्धमा:** केही वर्ष यता महिलाका अधिकारसम्बन्धी सारवान् कानून तथा उनीहरूको अधिकारहरू सुनिश्चित गर्ने कार्यविधिगत कानून एवम् संविधानमा पनि सकारात्मक परिमार्जनहरू भएको पाइन्छ। तर लैङ्गिक न्यायका बारेमा सारवान् तथा कार्यविधिगत कानूनमा सुधारको अझै आवश्यकता देखिन्छ।
- १०.२ **न्यायको खोजीका लागि लाग्ने खर्च सम्बन्धमा:** न्यायको खोजी गर्ने अधिकांश महिलाहरूको आर्थिक अवस्था कमजोर रहेको, मुद्दाका पक्ष महिलाहरू धेरैजसो विवाहित र गृहिणी हुने गरेको देखिएको छ। तथ्याङ्कबाट यातायात खर्च, अदालतलगायत सेवाप्रदायक निकायमा लाग्ने दस्तुर, कानून व्यवसायीका लागि लाग्ने फी आदि जस्ता खर्चहरूका कारण न्यायमा पहुँच प्रभावित हुने गरेको पाइयो। वार्षिक आय बढी हुने महिलाको तुलनामा कम आय हुने महिलाले न्यायमा पहुँचमा बढी अवरोध महसुस गरेका छन्।
- १०.३ **मुद्दाको कारवाहीमा अपनाइने प्रक्रिया र कार्यविधि सम्बन्धमा:** उपलब्ध सबै तथ्याङ्क तथा सूचनाहरूबाट मुद्दामा अपनाइने कार्यविधि अष्टगारो भएको, प्रक्रिया झन्झटिलो भएको तथा कानूनी भाषागत समस्याहरू विद्यमान रहेको भन्ने देखिएको छ। निरन्तर सुनुवाइको प्रयोग, महिलाका मुद्दामा बन्द इजलासको प्रयोग, मुद्दाको कारवाहीमा गोपनीयताको प्रयोग, सेवाग्राहीमैत्री भाषाको प्रयोग जस्ता कार्यहरू केही हदसम्म अपनाइने गरेको भए पनि अझै यससम्बन्धमा सेवाग्राहीको समस्या कायमै रहेको पाइएको छ।
- १०.४ **मुद्दाको कारवाहीमा लाग्ने समयावधि सम्बन्धमा:** जिल्ला अदालत र पुनरावेदन अदालतहरूमा पुराना मुद्दाहरू कम र सर्वोच्च अदालतमा निकै धेरै भएको पाइयो। महिला पक्ष हुने खालका मुद्दाहरूमा विपक्षीले असहयोग गरेको अवस्थामा अदालतले चाहेपनि समयमा नै न्याय प्रदान गर्न नसकिने खालका कार्यविधिगत नियमहरू बाधक रहेको देखिन्छ।

- १०.५ **महिलाको शैक्षिक स्तर र कानूनी प्रक्रियाबारेको जानकारी सम्बन्धमा:** मुद्दा मामिला गर्ने महिलामध्ये अत्यन्त न्यून प्रतिशतले मात्र विश्वविद्यालयसम्मको अध्ययन गरेका छन्। अत्यधिक सेवाग्राही निरक्षर वा सामान्य साक्षरसम्मको अवस्थाका रहेका छन्। अध्ययनबाट शिक्षित वा अशिक्षित सबै वर्गका अधिकांश महिलाले न्याय पाउनमा अवरोध महसुस गरेको देखिन्छ। अधिकांशलाई असमर्थ पक्षका लागि निःशुल्क कानूनी सहायता प्राप्त हुन्छ; मुद्दा गर्दा लागेको दस्तुर मुद्दा जिते फिर्ता पाइन्छ; कोर्ट फी तिर्न नसकेपछि तिर्ने गरी मुद्दाको कारवाही अगाडि बढाउन सकिन्छ भन्ने जस्ता आधारभूत कुराको जानकारी मुद्दाका पक्ष भएका महिलामा समेत कम देखिन्छ।
- १०.६ **सेवाप्रदायक निकायको काम कारवाहीमा स्वच्छताको अवस्था सम्बन्धमा:** अधिकांश महिलाले सेवाप्रदायक निकायमा हुने आर्थिक अनियमितता, ढिलासुस्ती र अदालतप्रतिको अविश्वासलाई न्यायको बाधकको रूपमा मान्छन्। अध्ययनबाट न्यायसम्बन्धी सेवा प्रदान गर्ने निकायमा कानूनबमोजिम बाहेक अन्य दस्तुर दिनुपर्ने अवस्था अझै विद्यमान रहेको देखिन्छ। राजनीतिक दबाव न्यायमा पहुँचलाई प्रभावित गर्ने प्रमुख तत्वहरूमध्ये एक हो। अदालतमा भएको अनियमितता नियन्त्रण गर्ने प्रभावकारी संयन्त्र नभएकाले अदालतको जनआस्था प्रभावित भएको देखिएको छ।
- १०.७ **सेवाप्रदायकबाट सेवाग्राहीउपर गरिने व्यवहार सम्बन्धमा:** खास गरी अदालतबाट प्रदान हुने सेवाको सम्बन्धमा मुद्दाका पक्ष नभएका महिलाको तुलनामा पक्ष भएका महिलाहरूको विचार सकारात्मक छ। धेरै अदालतका भौतिक संरचनाहरू महिलामैत्री नभएको, अध्ययनबाट सेवाप्रदायक निकायका कर्मचारीलाई लैङ्गिक संवेदनशीलता बारेको तालिम वा अभिमुखीकरण दिनुपर्छ भन्ने सुझाव पनि आएको छ।
- १०.८ **न्यायको पहुँचमा भौगोलिक विकटताको प्रभाव सम्बन्धमा:** अधिकांश महिला तथा सेवा प्रदायकको दृष्टिकोणमा अदालतसम्मको दूरीको कारणले न्यायको पहुँच प्रभावित देखिएको छ। घाउजाँच गराउन तथा उजुरी गर्ने जस्ता सामान्य सेवाका लागि गाउँमा सुविधा नभएको जस्ता समस्या विद्यमान छ।
- १०.९ **महिलालाई न्यायको खोजी गर्न पारिवारिक तथा सामाजिक सहयोग सम्बन्धमा:** उजुरी गर्दा परिवार समाजबाट थप पीडा हुने भय, पारिवारिक इज्जत जाने डर, गोपनीयता भङ्ग हुने भय जस्ता कारणले महिलाहरू उजुरी गर्न हिचकिचाउँछन्। न्यायको खोजी गर्ने महिलाप्रतिको समाजको धारणा कस्तो छ भन्ने कुराले पनि महिलाहरूलाई न्यायको खोजी गर्ने वा नगर्ने भन्ने निर्णयमा पुग्ने कार्यमा प्रभाव पार्दछ। महिलाहरूले परिवारका सदस्यहरूविरुद्ध गर्ने मुद्दामा बढी समस्या छ। बाहुन क्षेत्री महिलाको तुलनामा आदिवासी जनजाति महिलाहरू न्याय पाउन कम अवरोध महसुस गर्छन्।

११. अध्ययनबाट पहिचान गरिएका सुझावहरू

११.१ कानूनी र नीतिगत सुधार सम्बन्धमा देहायका कार्य गर्न उपयुक्त हुन्छ:

- आर्थिक रूपमा असमर्थ महिलाहरूका लागि न्यायिक उपचारको सन्दर्भमा आवश्यक पर्ने सबै खालका खर्चको बारेमा सहायता उपलब्ध गराउन राष्ट्रियस्तरमा एउटा कोषको प्रबन्ध गर्न कानून बनाउने।
- स्वेच्छिक (Pro Bono) रूपमा कानून व्यवसायीबाट दिइने निःशुल्क कानूनी सेवालार्थ व्यवस्थित गर्ने।

- मापदण्डका आधारमा महिलालाई अदालतमा लाग्ने सरकारी दस्तुर, शुल्क, कोर्टफी आदि छुट दिने।
- निरन्तर सुनुवाइको व्यवस्थालाई महिलाका अरू मुद्दामा र पुनरावेदन तहका अदालतमा विस्तार गर्ने।
- अदालतमा महिला जनशक्ति बढाउन प्रवेश गर्न चाहने र प्रवेश गरेका महिलाहरूलाई विशेष सुविधा दिने गरी न्यायपालिकाले स्पष्ट कार्ययोजना बनाउने र राज्यले यसका लागि थप लगानी गर्ने।
- घरेलु हिंसासम्बन्धी मुद्दामा जस्तै महिला वादी भएका अन्य मुद्दामा पनि पीडितका पक्षमा संरक्षणात्मक आदेश दिने व्यवस्था गर्ने।
- महिलालाई इच्छाविपरीत निवेदन फिर्ता लिन वा मिलापत्र गर्न दबाव दिने कार्यलाई अपराधको रूपमा सजायको व्यवस्था गर्ने।
- सम्पतिको विवाद भएका मुद्दामा फिराद र प्रतिउत्तर साथ नै सम्पतिको विवरण पेस गर्ने नियम बनाउने।

११.२ प्रशासनिक निकाय वा भौतिक संरचनाको सुधारसम्बन्धमा देहायका कार्य गर्न उपयुक्त हुन्छः

- पारिवारिक मुद्दा र महिलासम्बन्धी मुद्दा बढी भएका केही जिल्ला अदालतहरूमा पारिवारिक इजलासको गठन गर्ने।
- सर्वोच्च अदालतमा महिलासम्बन्धी मुद्दाहरूको खास इजलास तोकेर छिटो निर्णय हुने व्यवस्था मिलाउने।
- स्थानीय निकायसँग समन्वय गरी ती निकायमा कानूनी सहायता सम्पर्क शाखा राखी सेवा दिने व्यवस्था मिलाउने।
- अदालतमा सहायता कक्षबाट निःशुल्क सेवाप्रदान गर्न चाहने सामाजिक संस्थालाई अनुमति दिने र अदालतका खासखास कामहरूमा कानूनका विद्यार्थीहरूको निःशुल्क सेवा लिने।
- अदालतहरूमा महिलामैत्री संरचनाहरू जस्तैः स्तनपान कक्ष, साक्षी संरक्षण कक्ष, महिलामैत्री शौचालय तथा बालबालिकाको हेरविचार गर्न मिल्ने उपयुक्त स्थानको प्रबन्ध गर्ने।
- महिला पीडित भएका मुद्दामा उजुरी गर्ने, शारीरिक तथा मानसिक परीक्षण गर्ने, कानूनी परामर्श दिने र अनुसन्धान गर्ने जस्ता सेवाहरू एकै स्थानमा उपलब्ध गराउने।

११.३ जनशक्ति र स्रोतसाधनको परिचालन सम्बन्धमा देहायका कार्य गर्न उपयुक्त हुन्छः

- अदालतमा महिलाको न्यायमा पहुँचका लागि अलगगै कार्यक्रमसहितको लैङ्गिकमैत्री बजेट माग गरी परिचालन गर्ने।
- असमर्थ पक्षका लागि स्थानीय निकायमा जाने गरेको बजेट महिलाको न्यायमा पहुँचका लागि परिचालन गर्ने।
- अदालतहरूमा बन्द इजलास कायम गर्नुपर्ने तथा गोपनीयता कायम गरी कारवाही गर्नुपर्ने जस्ता कार्यविधि तथा नियमको प्रभावकारी किसिमले कार्यान्वयन गर्ने।
- सेवाग्राही महिलालाई सेवा दिन सूचना तथा सहायता कक्षमा विशेष व्यवस्था गर्ने।

११.४ सेवाप्रदायकमा क्षमता र उत्तरदायित्वको विकासका लागि देहायका कार्य गर्न उपयुक्त हुन्छः

- अदालतमा हुने अनियमितताबारेमा निगरानी गर्न कानूनी व्यवस्था गरी न्याय परिषद् र न्यायसेवा आयोगमार्फत निरन्तर रूपमा अनुगमन र विभागीय कारवाहीको व्यवस्था मिलाउने।
- गुनासो गर्न चाहने सेवाग्राहीका लागि हरेक अदालतमा उपयुक्त वातावरण तयार गर्ने।
- सेवाग्राहीको सन्तुष्टि मापन गर्ने मूल्याङ्कन विधि अपनाउने।
- कुनै अनियमिततालाई प्रोत्साहित गर्ने खालका कार्यमा सहभागी नहुन सेवाग्राहीलाई अभिमुखीकरण गर्ने। अदालतमा लैङ्गिकमैत्री व्यवहारबाट न्याय निष्पादन र समाजमा पर्ने प्रभावका बारेमा सेवाप्रदायकलाई प्रशिक्षित गर्ने।

११.५ सेवाग्राहीको क्षमता विकास सम्बन्धमा देहायका कार्य गर्न उपयुक्त हुन्छः

- न्यायको खोजी गर्ने तरिकाबारेमा स्थानीय तथा सरल भाषामा सूचना सामग्रीको विकास गरी ग्रामीण क्षेत्रसम्म वितरण तथा सम्प्रेषण गर्ने।
- महिलाको सचेतनाका लागि कार्यक्रमहरू विभिन्न सरकारी निकायबाट समन्वयात्मक रूपमा सञ्चालन गर्ने। सचेतनाका लागि ग्रामीण क्षेत्रमा स्थानीय एफएम रेडियोको उपयोग गर्ने।
- विद्यालयको पाठ्यक्रममा न्याय प्रक्रियाबारेमा अध्यापन गराउने।
- अदालतमा आउने सेवाग्राहीका लागि मुद्दाको प्रक्रिया, मुद्दाको कारवाहीका लागि लाग्ने समय आदि विषयका बारेमा महिलाहरू सेवाग्राहीमा लक्षित गरी परामर्श दिने।
- महिलाको इच्छा विपरीत मेलमिलाप गराउने वा निवेदन फिर्ता लिन दबाव दिने कार्य निरूत्साहित गर्ने।

११.६ अब अध्ययन गर्न उपयुक्त देखिएका विषयहरू यसप्रकार छन्ः

- महिला अधिकारसम्बन्धी विद्यमान सारवान् तथा कार्यविधि कानूनमा महिलाको न्यायमा पहुँचको दृष्टिले गर्नुपर्ने सुधारहरू।
- न्यायिक स्वच्छता कायम गर्न अन्तरसम्बन्धित निकायहरूको भूमिका।
- महिलाले गर्नुपर्ने उजुरी वा मुद्दा गर्नुपर्दा प्रयोग हुने निवेदन तथा उजुरीका सरलीकृत नमूनाहरू।
- मुद्दामा अन्तिम फैसला भएका सेवाग्राहीको सन्तुष्टि मापन गर्ने।

	विषयसूची	पृष्ठ सँख्या
भूमिका		
कार्यकारी सारांश		
	भाग एक	
	परिचय	१-१२
१.१	अध्ययनको पृष्ठभूमि	३
१.२	अध्ययनको उद्देश्य	५
१.३	अध्ययनको क्षेत्र र सीमा	६
१.४	अध्ययन विधि	६
१.५	अध्ययन प्रतिवेदनको संरचना	१०
	भाग दुई	
	महिलाको न्यायमा पहुँचसम्बन्धी अध्ययनहरूको समीक्षा	१३-२२
२.१	बलात्कार मुद्दामा क्षतिपूर्तिको फैसला कार्यान्वयन: कानूनी, कार्यविधिगत र व्यावहारिक जटिलता अध्ययन प्रतिवेदन, २०७०	१५
२.२	न्यायमा पहुँच: बलात्कारसँग सम्बन्धित नेपालमा विद्यमान कानूनी व्यवस्थाहरू, २०६९	१६
२.३	नेपालमा घरेलु हिंसा नियन्त्रणसम्बन्धी विद्यमान कानून र संस्थागत प्रणालीको प्रभावकारिता: एक अध्ययन, २०७०	१६
२.४	घरेलु हिंसा नियन्त्रणसम्बन्धी कानून कार्यान्वयन र चुनौतीहरू: एक विश्लेषण, २०७०	१७
२.५	A Study on Gender-Based-violence Conducted in Selected Rural Districts of Nepal, 2012	१७
२.६	Gender Equality and Social Inclusion Analysis of the Nepali Judiciary (Research Report) 2013	१८
२.७	महिलाको सुरक्षा तथा न्यायमा पहुँच अभिवृद्धिको लागि महिला तथा बालबालिका सेवा केन्द्रको सुधारका क्षेत्रहरू, २०७२	१८
२.८	महिला अधिकारका सम्बन्धमा सर्वोच्च अदालत फैसलाहरूको टिप्पणीसहित सारसंक्षेप, २०७०	१८
२.९	हिंसाबाट पीडित महिलाहरूको न्यायमा पहुँच: एक संक्षिप्त अध्ययन, २०७०	१९
२.१०	महिला: न्यायमा पहुँच राष्ट्रिय महिला आयोगको जिल्ला स्तरीय सार्वजनिक सुनुवाइमा आधारित प्रतिवेदन, २०७३	१९
२.११	अपराधसम्बन्धी बेसलाइन सर्वेक्षण प्रतिवेदन, २०७२	२०

२.१२	लैङ्गिक पीडितको न्यायमा पहुँच, २०७२	२०
२.१३	न्यायपालिकाको तेस्रो रणनीतिक योजना (२०७१/०७२-२०७५/०७६)	२१
२.१४	न्यायमा पहुँच आयोग वार्षिक कार्ययोजना, (२०७२/०७३)	२१
२.१५	महिलाविरुद्धका विभेद तथा हिसालाई सम्बोधन गर्न नेपालमा न्याय क्षेत्र सुधार गर्ने सम्बन्धमा नेपालका ४ वटा छानिएका जिल्लाहरूमा भएको अध्ययन: सार सङ्क्षेप, २०१३	२१
भाग तीन		
महिलाको न्यायमा पहुँचसम्बन्धी अवधारणा		२३-३०
३.१	न्यायमा पहुँचसम्बन्धी अवधारणा	२५
३.२	न्यायमा पहुँचको क्षेत्र र महिला हकको सन्दर्भ	२५
३.३	महिलाको न्यायमा पहुँचका अवरोधक तत्त्वहरू	२८
३.४	महिलाको न्यायमा पहुँच र मौलिक हक	२९
भाग चार		
महिलाको न्यायमा पहुँचसम्बन्धी कानूनी व्यवस्थाहरू		३१-४६
४.१	न्यायमा पहुँचसम्बन्धी अन्तर्राष्ट्रिय कानूनी व्यवस्था	३३
४.२	नेपालमा महिलाको न्यायमा पहुँचसम्बन्धी प्रमुख कानूनी व्यवस्थाहरू	३६
४.३	न्यायमा पहुँचसम्बन्धी सर्वोच्च अदालतबाट भएका महत्त्वपूर्ण निर्णयहरू	४३
भाग पाँच		
महिलाको न्यायमा पहुँचसम्बन्धी वर्तमान अवस्था		४७-६४
५.१	महिलासँग सम्बन्धित मुद्दाहरूको प्रकृति	४९
५.२	न्याय निरूपणसँग सम्बद्ध प्रमुख निकायहरू र तिनको अधिकार	५३
५.३	फैसला कार्यान्वयनसँग सम्बद्ध निकायहरू	५६
५.४	न्यायमा पहुँच अभिवृद्धिका लागि न्यायपालिकाबाट भएका प्रयासहरू	५७
५.५	न्यायपालिकामा महिला जनशक्ति	६२
५.६	महिला पक्ष भएका मुद्दाहरूको फछ्यौटको स्थिति	६३
५.७	मुद्दाको कारवाहीमा अपनाइने प्रक्रियामा लागेको समयावधि	६३
भाग छ		
अध्ययनबाट प्राप्त सूचना तथा तथ्याङ्कको विश्लेषण		६५-११६
६.१	मुद्दाका पक्ष नभएका महिलाको न्यायमा पहुँचसम्बन्धी दृष्टिकोण	६७
६.२	मुद्दाको पक्ष भएका महिलाहरूको न्यायमा पहुँचसम्बन्धी अनुभवको विश्लेषण	८३

६.३	प्रमुख सूचनादाताहरूबाट प्राप्त जवाफको विश्लेषण	९५
६.४	लक्षित समूहसँगको छलफलबाट महिलाको न्यायमा पहुँचसम्बन्धमा सङ्कलित विचारहरू	१०६
६.५	जिल्ला अदालतहरूको अवलोकनबाट देखिएको अवस्था	११०
६.६	फरक प्रकृतिका सूचनादाताहरूको दृष्टिकोणबारेमा तुलनात्मक विश्लेषण	११२
भाग सात		
निष्कर्ष र सुझावहरू		११७-१२९
७.१	अध्ययनबाट देखिएका निष्कर्षहरू	११९
७.२	अध्ययनबाट पहिचान गरिएका सुझावहरू	१२४

सन्दर्भ सामग्रीहरू		
अनुसूचीहरू		
अनुसूची १:	लक्षित समूह छलफलका सहभागीहरूको लैङ्गिक वर्गीकरण	१३४
अनुसूची २:	अध्ययनको कार्यमा संलग्न सूचना सङ्कलन संयोजक तथा सहसंयोजकहरूको नामावली	१३४
अनुसूची ३:	महिलाले किन उजुरी गर्दैनन् भन्ने बारेमा मुद्दाका पक्ष नभएका महिलाको धारणा र ती महिलाको प्रतिशत	१३६
अनुसूची ४:	विभिन्न तत्त्वहरूलाई न्याय हासिल गर्नमा बाधक मान्ने मुद्दाका पक्ष नभएका महिलाको प्रतिशत	१३६
अनुसूची ५:	सेवा प्रदायक निकायबाट महिला सेवाग्राहीउपर गरिने व्यवहारको बारेमा मुद्दाका पक्ष नभएका महिलाको धारणा र प्रतिशत	१३७
अनुसूची ६:	विभिन्न शैक्षिक अवस्थाका सेवाग्राही महिलाले न्यायको खोजी गर्दा पाउने सामाजिक सहयोगको अवस्थाबारेमा राखेको धारणा र प्रतिशत	१३८
अनुसूची ७:	विभिन्न जाति वा समुदायका सेवाग्राही महिलाले राखेको न्यायमा पहुँच बढाउने उपायबारेको धारणा र प्रतिशत	१३८
अनुसूची ८:	विभिन्न आर्थिक अवस्थाका सेवाग्राही महिलाले राखेको महिलाको न्यायमा पहुँच बढाउने उपायबारेको धारणा र प्रतिशत	१३९
अनुसूची ९:	सेवा प्रदायक निकायबाट प्रदान गरिने सेवाको स्तरको बारेमा सेवाग्राही महिलाको धारणा र प्रतिशत	१३९
अनुसूची १०:	मस्यौदा अध्ययन प्रतिवेदनसम्बन्धी परामर्श बैठकका सहभागीहरू	१४०

तालिकाहरू		
तालिका नं. १.१:	कम सामर्थ्य भएका व्यक्तिको उपस्थिति	४
तालिका नं. १.२:	नमुना जिल्ला र उत्तरदाता छनोटका आधार	६
तालिका नं. १.३:	जिल्लागत कूल प्रश्नावली सख्याको विवरण	८
तालिका नं. ५.१:	न्यायपालिकामा कार्यरत जनशक्तिको विवरण	६२
तालिका नं. ५.२:	अदालतहरूमा महिलासम्बन्धी मुद्दाको फछ्यौटको अवस्था	६३
तालिका नं. ५.३:	अदालतहरूमा मुद्दा फछ्यौट हुनका लागि लागेको समयावधि र बाँकी मुद्दाको अवस्था	६४
तालिका नं. ६.१.१:	महिलाको व्यक्तिगत वार्षिक आमदानी	६८
तालिका नं. ६.१.२:	न्यायिक निकायबाट न्याय पाउन अवरोधको अवस्था	७२
तालिका नं. ६.१.३:	महिलाको शैक्षिक स्तर र न्याय पाउनमा रहेको अवरोधबीचको सम्बन्ध	७४
तालिका नं. ६.२.१:	महिलाको शैक्षिक योग्यता र न्यायको खोजी गर्नमा पारिवारिक सहयोग	९२
तालिका नं. ६.६.१:	महिलाको न्यायमा पहुँचलाई प्रभाव पार्ने कारक तत्त्वहरू	११३
तालिका नं. ६.६.२:	अदालतले प्रदान गर्ने सेवाप्रतिको सेवाग्राहीको दृष्टिकोण	११५

चार्टहरू		
चार्ट नं. ६.१.१:	लिङ्गको आधारमा परिवारको घरमूलीको विभाजन	६८
चार्ट नं. ६.१.२:	अन्याय हुँदा महिलाले उजुरी नगर्ने मुख्य कारणहरू	६९
चार्ट नं. ६.१.३:	व्यक्तिगत आमदानी र न्यायमा पहुँचमा हुने अवरोध बीचको सम्बन्ध	६९
चार्ट नं. ६.१.४:	न्याय हासिल गर्नमा आर्थिक अवस्थाको प्रभाव	७०
चार्ट नं. ६.१.५:	महिला भएकै कारण न्याय पाउन अवरोध रहेको महसुस गर्ने महिलाको प्रतिशत	७१
चार्ट नं. ६.१.६:	महिलाको कानूनी अधिकारको हनन् हुँदा कानूनी उपचारका लागि उजुर गर्ने महिलाको प्रतिशत	७१
चार्ट नं. ६.१.७:	मुद्दाको कारवाहीमा अपनाइने प्रक्रिया र कार्यविधिको अवस्था	७३
चार्ट नं. ६.१.८:	उत्तरदाता महिलाको शैक्षिक स्तर	७४
चार्ट नं. ६.१.९:	न्यायिक उपचार पाइनेबारेको जानकारी	७५
चार्ट नं. ६.१.१०:	असमर्थ पक्षलाई निःशुल्क कानूनी सहायता उपलब्ध हुने बारेको जानकारीको अवस्था	७६
चार्ट नं. ६.१.११:	मुद्दा गर्नका लागि अदालतमा तिरेको दस्तुर मुद्दा जितेपछि फिर्ता पाइनेबारेको जानकारी	७६

चाई नं. ६.१.१२:	मुद्दा गर्नका लागि अदालतमा लाग्ने कोर्ट फी पछि तिर्न सकिने कुराको जानकारी	७७
चाई नं. ६.१.१३:	कानूनबमोजिमको बाहेक अन्य दस्तुर तिर्नु पर्ने निकाय	७८
चाई नं. ६.१.१४:	सेवा प्रदायक निकायमा भनसुन वा अन्य दबाबको प्रभाव	७९
चाई नं. ६.१.१५:	सेवा प्रदायकबाट महिला सेवाग्राहीउपर गरिने व्यवहार	७९
चाई नं. ६.१.१६:	भौगोलिक विकटताले न्यायको पहुँचमा पार्ने प्रभाव	८०
चाई नं. ६.१.१७:	न्यायमा अवरोधक तत्त्वको रूपमा सामाजिक पारिवारिक अवस्था	८१
चाई नं. ६.१.१८:	न्यायमा अवरोध र वैवाहिक अवस्थाबीचको सम्बन्ध	८२
चाई नं. ६.१.१९:	न्याय पाउनमा रहेका अवरोध र जातीयता वा सामुदायिकता बीचको सम्बन्ध	८३
चाई नं. ६.२.१:	सेवाग्राही महिलाको पेसा	८४
चाई नं. ६.२.२:	सेवाग्राही महिलाको जाति वा समुदाय	८४
चाई नं. ६.२.३:	सेवाग्राही महिलाको शैक्षिक अवस्था	८५
चाई नं. ६.२.४:	सेवाग्राही महिलाको आर्थिक अवस्था	८६
चाई नं. ६.२.५:	सेवाग्राही महिलाको वैवाहिक अवस्था	८६
चाई नं. ६.२.६:	सेवाग्राही महिलाप्रति हुने भेदभावको अवस्था	८७
चाई नं. ६.२.७:	महिला सेवाग्राहीउपर हुने भेदभावको प्रकृति	८७
चाई नं. ६.२.८:	निशुल्क कानूनी सहायताबारेको जानकारी	८८
चाई नं. ६.२.९:	मुद्दाको कारवाहीबारेको जानकारी दिइने वा नदिइने अवस्था	८९
चाई नं. ६.२.१०:	अदालतमा गैरकानूनी प्रभाव	८९
चाई नं. ६.२.११:	अदालतमा अनुचित आर्थिक फाइदा लिने प्रवृत्ति	९०
चाई नं. ६.२.१२:	महिलाका मुद्दामा प्राथमिकतापूर्ण व्यवहारको अवस्था	९१
चाई नं. ६.२.१३:	महिलाका मुद्दामा अपनाइने कार्यविधिको प्रयोगको अवस्था	९१
चाई नं. ६.२.१४:	न्यायमा पहुँचलाई बढाउने उपायहरू	९३
चाई नं. ६.२.१५:	महिला सेवाग्राहीलाई सेवा प्रदायक निकायबाट प्रदान गरिने सेवाको स्तर	९४
चाई नं. ६.२.१६:	कानूनी उपचारको खोजी गर्न पीडित महिलाले लिने गरेको समय	९४
चाई नं. ६.२.१७:	पीडित महिलाले न्यायिक निकायबाट तत्काल कानूनी उपचार नलिनुका कारण	९५
चाई नं. ६.३.१:	पदको आधारमा प्रमुख सूचनादाताको वर्गीकरण	९६
चाई नं. ६.३.२:	लिङ्गका आधारमा प्रमुख सूचनादाताको वर्गीकरण	९७
चाई नं. ६.३.३:	न्यायसेवा प्रदायकले अनुभव गरेका प्रभावहरू	९७
चाई नं. ६.३.४:	न्यायप्रणालीप्रति सर्वसाधारणको सचेतनाको अवस्था	९८
चाई नं. ६.३.५:	अदालतप्रति महिलाको दृष्टिकोण	९९
चाई नं. ६.३.६:	महिलाको न्यायमा पहुँचलाई प्रभाव पार्ने तत्त्वहरू	९९

चाई नं. ६.३.७:	न्याय प्रणालीलाई लैङ्गिकमैत्री बनाउन चाल्नु पर्ने उपायहरू	१००
चाई नं. ६.३.८:	न्यायप्रदायक निकायहरूबीचमा सहयोग र समन्वय	१०१
चाई नं. ६.३.९:	निःशुल्क कानूनी सहायता उपलब्ध गराउनका लागि गरेको मद्दत	१०१
चाई नं. ६.३.१०:	महिलाका मुद्दामा निरन्तर सुनुवाइको प्रयोग	१०२
चाई नं. ६.३.११:	महिलाका मुद्दामा बन्द इजलासको प्रयोगको अवस्था	१०३
चाई नं. ६.३.१२:	अदालतबाट देवानी मुद्दामा लिइने गरेको दस्तुर	१०३
चाई नं. ६.३.१३:	पीडित महिला र साक्षीहरूले अदालतमा उपस्थित हुँदा पाउने भत्ताको वितरण	१०४
चाई नं. ६.३.१४:	पीडित र साक्षीलाई दिइने दैनिक भ्रमण भत्ताबाट भएको उत्प्रेरणाको अवस्था	१०५
चाई नं. ६.३.१५:	महिलाले जितेका मुद्दाको फैसला कार्यान्वयनलाई प्रभावकारी बनाउने उपाय	१०५
चाई नं. ६.६.१:	महिलाको न्यायमा पहुँच बढाउने उपायहरू	११४
चाई नं. ६.६.२:	महिला सेवामाहीलाई सेवा प्रदायक निकायबाट प्रदान गरिने सेवाको स्तर	११५

भाग १

परिचय

भाग एक

परिचय

१.१ अध्ययनको पृष्ठभूमि

न्याय सम्पादन प्रणाली प्रभावकारी नभएसम्म कानून प्रदत्त अधिकारहरूको उपयोगिता रहँदैन। कानूनको माध्यमबाट अधिकार प्रदान गरिनु मात्र न्यायमा पहुँचका लागि पर्याप्त होइन। ती अधिकार उपयोग गर्नका लागि अधिकारवाला कति सक्षम छन्; त्यसका लागि उपयुक्त न्यायिक संयन्त्रको स्थापना गर्ने, असमर्थ पक्षलाई न्याय हासिल गर्न पर्याप्त सहायता गर्ने, न्यायिक सुशासन कायम गर्ने, न्यायिक प्रक्रियालाई सरल बनाउने, अज्ञानता, गरिबी तथा सामाजिक अवरोधका कारण न्यायबाट वञ्चित हुन बाध्य भएका व्यक्तिहरूका लागि प्राथमिकतापूर्वक सुविधा उपलब्ध गराउने जस्ता कार्यहरूको प्रबन्ध गर्ने कार्य राज्यले गरेको छ, छैन भन्ने कुराले न्यायमा पहुँचको अवस्थालाई प्रभावित गर्छ।

औपचारिक न्याय प्रणालीले नागरिकको हक अधिकारको हनन् हुँदा पीडितको याचना सुन्ने मुख्य, अन्तिम र बाध्यकारी निकायको व्यवस्था गर्दछ। यस प्रणालीमा अदालत, न्यायाधिकरणहरू, विशेष अदालत आदि पर्दछन्। तर यी निकायहरूले एकलै न्याय प्रदान गर्ने भने होइन। यिनीहरूको काम अनुसन्धान निकाय, अभियोजन पक्ष, कानून व्यवसायीलगायतका अन्य सरोकारवालासँग प्रत्यक्षतः सम्बन्ध भएको हुन्छ। त्यसैले औपचारिक न्याय प्रदायक निकायको मूल्याङ्कन अदालतका मात्र कार्यका आधारमा गर्ने हो भने उक्त मूल्याङ्कन अपूरो हुन जान्छ। सेवाग्राहीलाई न्याय प्रदान गर्नमा अन्य सम्बद्ध निकायको क्षमता, प्रक्रिया र निष्ठा कति प्रभावकारी छ भन्ने कुरा पनि महत्त्वपूर्ण हुन्छ। न्यायको खोजी गर्ने पीडितहरू यी निकायलाई भरोसा गर्छन् वा गर्दैनन् भन्ने कुरा पनि सान्दर्भिक हुन आउँछ।

अर्कोतर्फ न्यायका सेवाग्राहीहरूले न्यायको खोजी गर्ने क्रममा विभिन्न खालका अवरोधको महसुस गरेका हुन्छन्। उनीहरूका सामाजिक, आर्थिक, शैक्षिक, पारिवारिक, भौगोलिकलगायतका विषयहरूले न्यायमा पहुँचको सम्भावनालाई प्रभावित गरिरहेका हुन्छन्। यी अवरोधहरूलाई सम्बोधन गर्ने जिम्मेवारी कसको हो ? न्यायका सेवाग्राहीहरूमध्ये पनि कतिपय त उनीहरूको असमर्थताका कारणले विशेष संरक्षण आवश्यक पर्ने खालका छन् भने उनीहरूलाई कसले संरक्षण दिने भन्ने जस्ता विषय पनि न्यायमा पहुँचको बारेका विशेष रूपमा सान्दर्भिक प्रश्नहरूका रूपमा देखिन्छन्।

नेपालमा समग्र जनसङ्ख्यामध्ये सामर्थ्यको दृष्टिले अरूभन्दा कमजोर अवस्थामा रहेको हिस्सा पनि ठूलो छ। महिला कमजोर वा कम सामर्थवान् छैनन् तर यो वर्ग सामाजिक परिवेशका कारण पछाडि परेको वा पारिएको वर्ग हो। त्यस्तै, बालक, वृद्ध, नेपाली भाषा नबुझ्ने व्यक्तिहरू तथा अपाङ्गता (फरक ढङ्गले सक्षम) भएका व्यक्तिहरू तथा सम्पत्तिमा स्वामित्व नभएका व्यक्तिहरूले राज्यले उपलब्ध गराउने सेवामा प्राथमिकतापूर्ण व्यवहार पाउने हक राख्दछन्। र न्यायिक उपचार प्राप्त गर्नेबारेमा यस वर्गलाई राज्यले कुनै विशेष सुविधा

उपलब्ध गराएको छ ? न्यायमा पहुँचका बारेमा चर्चा हुँदा यो प्रश्नमा विचार गर्नु अत्यावश्यक हुन्छ। नेपालमा यी वर्गका जनताको उपस्थितिका बारेमा तलको तालिकामा उल्लेख गरिएको छ।

तालिका नं. १.१: कम सामर्थ्य भएका व्यक्तिको उपस्थिति

क्र.सं.	जनसङ्ख्याको प्रकृति	प्रतिशत
१	१६ वर्षमुनि उमेरका जनसङ्ख्या	३८.०४
२	६० वर्षमाथि उमेरका जनसङ्ख्या	८.१३
३	महिलाको जनसङ्ख्या	५१.५०
४	सम्पत्तिमा महिलाको स्वामित्व नभएका परिवार सङ्ख्या	७९.४८
५	लेखपढ नजान्ने जनसङ्ख्या	३१.४४
६	मातृभाषा नेपाली नभएका जनसङ्ख्या	५५.३६
७	अपाङ्गता (फरक ढङ्गले सक्षम) भएका जनसङ्ख्या	१.९४

स्रोत: नेपालको जनगणना २०६८, केन्द्रीय तथ्याङ्क विभाग।

महिलालाई कानूनी अधिकार प्रदान गर्ने सन्दर्भमा केही समय यता केही महत्त्वपूर्ण प्रयासहरू भएका छन्। तर अधिकार प्रदान गर्नुमात्रले न्यायमा पहुँच सुनिश्चित हुँदैन। ती अधिकार उपभोगका लागि उपयुक्त वातावरण हुनुको साथै अधिकार हनन् भएमा त्यसको पुनःस्थापना गरी न्याय प्रदान गर्ने प्रणालीको प्रयोग गर्नका लागि पनि महिलालाई सक्षम बनाउनु जरुरी छ। नेपालको सामाजिक, शैक्षिक, आर्थिक परिवेशले महिलाहरू समाजका अरू सदस्यका तुलनामा पछाडि रहेका छन् जसको परिणाम स्वरूप न्याय प्राप्त गर्ने उनीहरूको सामर्थ्य पनि प्रभावित भएको छ। अन्याय सहेर बस्ने बानी र अन्याय हुँदा पनि त्यसको अनुभूति गर्न नसक्ने र न्यायको खोजी गर्नमा विविध अवरोधहरूको सामना गर्नुपर्ने बाध्यताले गर्दा महिलाले न्यायको पहुँचमा प्रतिकूलताको अनुभव गरिरहेका छन्। केही अन्तर्राष्ट्रिय सन्धि, सम्झौता, प्रतिज्ञापत्र तथा अनुबन्धहरूले पनि न्यायमा पहुँचको अधिकारलाई जोड दिएको पाइन्छ।^१ संयुक्त राष्ट्रसङ्घका निकायहरूले न्यायमा पहुँचको अधिकारलाई न्याय प्राप्त गर्ने व्यक्तिको क्षमतासँग जोडेर हेर्ने गरेको पनि पाइन्छ।^२ खास गरी महिलाविरुद्धका सबै प्रकारका भेदभावको अन्त्य गर्नेसम्बन्धी महासन्धि, १९७९ ले महिलाको विभेद रहित अधिकार र तिनको उपभोग गर्न पाउने अधिकारबारेमा प्रबन्धहरू गरेको छ।^३

नेपालले यी अन्तर्राष्ट्रिय कानूनको पक्ष राष्ट्र भएको नाताले पनि महिलाको न्यायमा पहुँच अभिवृद्धि गर्नेसम्बन्धमा विभिन्न प्रयास गरेको पनि छ। जस्तै, महिलाहरूका अधिकारसम्बन्धी कानूनको निर्माण गर्ने,

१ धारा ७, ८, १०, मानव अधिकारसम्बन्धी विश्वव्यापी घोषणापत्र, १९४८; धारा २,३, १४, अन्तर्राष्ट्रिय नागरिक तथा राजनीतिक अधिकार विषयक प्रतिज्ञापत्र, १९६६; धारा ४-७, शक्तिको दुरुपयोग र अपराधबाट पीडितहरूको न्यायसम्बन्धी आधारभूत सिद्धान्तसम्बन्धी घोषणापत्र, १९८५; धारा ७(१), अफ्रिकी मानव तथा जनताको अधिकारसम्बन्धी बडापत्र, १९८७; धारा २५(१) र (२), धारा अमेरिकी मानव अधिकार महासन्धि, १९६९; धारा १३, युरोपेली मानव अधिकार महासन्धि, १९५०।

२ UNDP (2005), Programming for Justice: Access for All, A practitioner's guide to a human rights-based approach to access to justice, p. 5.

३ धारा २(ख) र (ग) तथा धारा १५(२), महिला विरुद्धका सबै प्रकारका भेदभाव उन्मूलन गर्नेसम्बन्धी महासन्धि, १९७९।

सुधार गर्ने, असमर्थ महिलाहरूका लागि कानूनी सहायता उपलब्ध गराउने, जोखिमयुक्त अवस्थामा रहेका बालबालिका तथा महिलाका लागि सुरक्षित बसोवासको व्यवस्था गर्ने, महिलासम्बन्धी मुद्दामा प्राथमिकतामा राखी कारबाही अगाडि बढाउने, महिला पीडित भएका मुद्दामा निरन्तर सुनुवाइ गरी मुद्दाको शीघ्र निरूपण गर्ने, बन्द इजलासबाट सुनुवाइ गर्ने, पक्षको परिचयात्मक विवरणको गोपनीयता कायम गर्ने आदि कार्यहरू राज्यका तर्फबाट भएका यस्ता प्रयासबाट पीडित महिलाले न्यायमा पहुँचका लागि सामाजिक, आर्थिक रूपमा बेहोर्नु परेको अवरोधको बारेमा सरकारी स्तरमा नै अध्ययन गरी यसबारेमा सुधार गर्नुपर्ने आवश्यकताको महसुस गरिएको छ।

१.२ अध्ययनको उद्देश्य

नेपाल महिलाका अधिकारलगायत मानवअधिकारसम्बन्धी धेरै अन्तर्राष्ट्रिय सन्धि सम्झौताहरूको पक्ष भइसकेको छ। विगतका वर्षहरूमा महिला अधिकार तथा न्यायमा पहुँच अभिवृद्धिका लागि प्रसस्त कानूनमा सुधार पनि भएका छन्। यद्यपि महिलाको न्यायमा सहज पहुँच प्रभावकारी रूपमा स्थापित हुन नसकेको गुनासो अझै कायमै छ। विभिन्न कानूनी प्रावधानबाट प्रदान गरिएको अधिकार उपभोग गर्न महिलाहरूले पाएका छन् वा छैनन् ? अधिकार हनन् भएका अवस्थामा त्यसको उपचार प्रभावकारी रूपमा र उचित समयमा भइरहेको छ वा छैन ? छैन भने यसका अवरोधक तत्त्वहरू के के हुन् ? भन्नेबारेमा अनुसन्धान हुन जरूरी छ, जसका आधारमा नेपालको न्याय प्रणालीलाई महिलाका लागि अझ बढी पहुँचयोग्य बनाउन सकियोस्।

हुन त महिलाका लागि न्याय प्रदान गर्ने धेरै औपचारिक तथा अनौपचारिक निकायहरू नेपालमा कार्यरत छन्। यी निकायहरूको प्रभावकारिता मुद्दाको प्रकृति, पक्षहरूको आवश्यकता तथा सामाजिक परिवेशसँग सापेक्षित हुने गर्दछ। नेपालको सम्बन्धमा औपचारिक न्याय प्रणाली महिला अधिकार रक्षाका लागि बढी महत्त्वपूर्ण रहेको छ। यस प्रणालीको मुख्य कर्ता अदालत नै हो। तर अदालतलगायत राज्यका केही सरोकारवाला निकायहरू पनि सहभागी हुन्छन्। यस अध्ययनमा महिला न्यायका लागि औपचारिक निकाय अदालत र यसको प्रक्रियामा प्रत्यक्ष र परोक्ष रूपले संलग्न हुने केही सरोकारवाला निकायहरूबाट प्रदान हुने सेवामा रहेको न्यायमा पहुँचको अवस्थाबारे विश्लेषण गरिएको छ। यस अध्ययनको मुख्य उद्देश्य यस प्रकार रहेको छ:

- औपचारिक न्याय प्रणालीमा आबद्ध अदालत र यसको न्यायिक प्रक्रियाका संलग्न हुने सरोकारवाला निकायमा महिलाको पहुँचको अवस्था सम्बन्धमा अध्ययन गर्ने।
- महिलाको न्याय प्रणालीमा पहुँचमा के कस्तो अवरोध रहेको छ भन्नेसम्बन्धमा अध्ययन गर्ने।
- अदालतमा आउने महिला सेवामा प्रति अदालतमा हुने व्यवहारको सम्बन्धमा अध्ययन गर्ने।
- अदालतमा रहेका सेवा सुविधाहरू महिला मैत्री र पर्याप्त छन् वा छैनन् भन्नेसम्बन्धमा अध्ययन गर्ने।
- महिलाहरूको अदालतप्रति न्यायमा पहुँचसम्बन्धी धारणाको बारेमा जानकारी लिने।
- अदालतलाई अझ बढी महिला मैत्री बनाउनका लागि सञ्चालन गर्नुपर्ने कार्यक्रमहरू पहिचान गर्ने।

१.३ अध्ययनको क्षेत्र र सीमा

विवादहरूको समाधानका लागि औपचारिक वा अनौपचारिक प्रणालीको अवलम्बन गर्न सकिन्छ। अनौपचारिक प्रणालीमा राज्यका संयन्त्रबाहेक पक्षहरू आफैले निर्धारण गरेका संयन्त्र, विधि र नियमहरूका आधारमा आपसी सहमतिबाट विवादको समाधान गरिन्छ। यो विधा मूलतः व्यक्तिवादी मुद्दाहरूमा उपयोग गरिन्छ। तर औपचारिक प्रणालीमा राज्यद्वारा स्थापित संयन्त्र, कानून र प्रक्रिया अवलम्बन गरी विवादका पक्षबाहेकको तेस्रो पक्षबाट बाध्यात्मक निर्णय दिने गरिन्छ। अदालत नै औपचारिक न्याय प्रणालीको मुख्य कर्ता भएको र अध्ययनको उद्देश्य पनि औपचारिक न्याय प्रणालीमा मात्र सीमित भएको हुनाले मूलतः अदालतबाट प्रदान हुने न्यायको बारेमा अध्ययन गरिएको छ।

यो अध्ययन खास गरी महिला पीडित हुने मुद्दामा अदालतले प्रदान गर्ने सेवासँग सम्बन्धित छ। तर अदालतले अपनाउने प्रक्रियाका लागि अरू केही सम्बद्ध निकायहरू जस्तै सरकारी वकिल, नेपाल बार, प्रहरी कार्यालयको जिम्मेवारी पनि सान्दर्भिक हुने भएको हुँदा केही प्रासङ्गिक विषयमा ती निकायबाट प्रदान हुने सेवाको बारेमा पनि अध्ययन गरिएको छ। तर ती निकायका महिलाको न्यायसँग सम्बद्धबाहेकका अरू काम कारवाहीहरू भने यस अध्ययनको सीमाभित्र पर्दैनन् र यहाँ आएका निष्कर्ष र विश्लेषण महिलाको न्यायमा पहुँचको विषयसँग मात्र सम्बन्धित छन्।

१.४ अध्ययन विधि

प्रस्तुत अध्ययनमा प्राथमिक तथा द्वितीय दुवै प्रकारका तथ्याङ्कीय स्रोत सामग्रीको प्रयोग भएका छन्। विभिन्न पुस्तक, प्रतिवेदन र न्यायिक निर्णयहरूलाई द्वितीय स्रोतको रूपमा उपयोग गरिएको छ। प्राथमिक सूचना सङ्कलनका लागि उत्तरदाताको प्रकृतिअनुसार फरकफरक खालका प्रश्नावली, लक्षित समूहमा छलफल, प्रमुख सूचनादातासँगको अन्तर्वार्ता, असहभागितामूलक अवलोकन लगायतका विभिन्न अध्ययन विधिहरू अवलम्बन गरिएको छ। तथ्याङ्क विश्लेषणको सन्दर्भमा उत्तरदाताबाट जवाफ नआएको वा नदिएको सङ्ख्यालाई समावेश नगरी प्राप्त जवाफलाई शत प्रतिशत मानी उत्तरदाताको सङ्ख्यालाई पनि प्रतिशतमा प्रस्तुत गरिएको छ। प्राप्त सूचना वा जानकारीहरूलाई एस.पि.एस.एस सफ्टवेयरमा प्रविष्ट गरी प्रशोधनसहित विश्लेषण गरिएको छ।

१.४.१ नमुना जिल्ला र उत्तरदाताको छनोटको आधार

प्रस्तुत अध्ययनका लागि निर्देशक समितिको बैठकबाट पाँचवटा विकास क्षेत्र र प्रत्येक अञ्चलको प्रतिनिधित्व हुने गरी देहायका १५ जिल्लालाई महिलाको जात जाति, मुद्दा दर्ता सङ्ख्या, समुदाय विशेष र भौगोलिक प्रतिनिधित्वको आधारमा नमुना जिल्लाको रूपमा छनोट गरिएको छ। यी जिल्लाहरूबाट कति उत्तरदाताको जवाफ लिने हो भन्ने तय गरी उद्देश्यमूलक तरिकाले उत्तरदाता छनोट गरिएको छ। जिल्ला र उत्तरदाता छनोट आधार तालिका तालिकामा दिइएको छ।

तालिका नं.१.२: नमुना जिल्ला र उत्तरदाता छनोटका आधार

क्र.सं	विकास क्षेत्र र जिल्लाहरू	उत्तरदाता छनोटका आधारहरू		
		अञ्चल	समुदाय	भौगोलिक
१	पाँचथर	मेची	लिम्बू	पहाड

२	मोरङ	कोशी	बाहुन क्षेत्री	तराई
३	सोलुखुम्बु	सगरमाथा	शेर्पा	हिमाल
ख	मध्यमाञ्चल विकास क्षेत्र			
४	काठमाडौँ	बागमती,	नेवार	राजधानी
५	महोत्तरी	जनकपुर	मधेसी	तराई
६	बारा	नारायणी	मधेशी	तराई
ग	पश्चिमाञ्चल विकास क्षेत्र			
७	नवलपरासी	लुम्बिनी	थारू, कुमाल	तराई
८	तनहुँ	गण्डकी	मिश्रित समुदाय	पहाड
९	मुस्ताङ	धौलागिरी	थकाली	हिमाल
घ	मध्य पश्चिमाञ्चल विकास क्षेत्र			
१०	रोल्पा	राप्ती	मगर	पहाड
११	बाँके	भेरी	मुसलमान	तराई
१२	जुम्ला	कर्णाली	बाहुन क्षेत्री	हिमाल
ङ	सुदुर पश्चिमाञ्चल			
१३	अछाम	सेती	दलित	पहाड
१४	बझाङ	सेती	बाहुन क्षेत्री	पहाड
१५	कञ्चनपुर	महाकाली	थारू	तराई

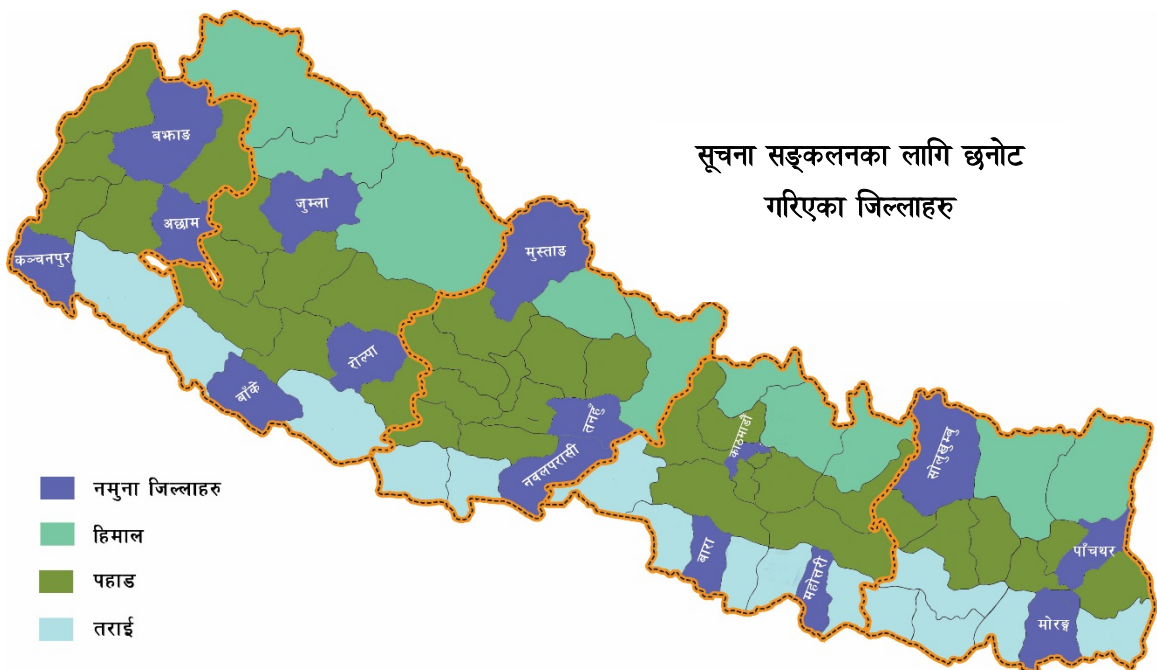

१.४.२ नमुना गा.वि.स. वा नगरपालिका तथा उत्तरदाताको सङ्ख्या

प्रत्येक नमुना जिल्लाबाट २ वटा गा.वि.स. वा नगरपालिका र १ सदरमुकाम गरी ३ वटा क्षेत्र छनोट गरिएको थियो। मुद्दाका पक्ष नभएका उत्तरदाता महिलाको छनोट गर्दा सदरमुकामबाट १, सदरमुकामसँग जोडिएको गा.वि.स. वा न.पा. बाट १, र सदरमुकामभन्दा टाढाको गा.वि.स. वा न.पा.बाट १ गरी जम्मा ३ स्थानबाट छानिएको छ। घरपरिवार बाँडफाँडका लागि आधारभूत तथ्याङ्क राष्ट्रिय जनगणना, २०६८ बाट लिइएको छ। जनगणनाको आधारमा कम्तीमा ४० घरपरिवारलाई आधार मानी घर परिवारको भार निर्धारण गरिएको छ। सम्बन्धित १५ जिल्लाहरूको बाँडफाँड गर्दा प्रत्येक जिल्लाको जम्मा घरपरिवारको आधारमा समानुपातिक हिसाबले बाँडफाँड गरिएको छ। यसरी बाँडफाँड गर्दा कुनै जिल्लामा घरपरिवारको सङ्ख्या ४० भन्दा कम भएमा त्यस्ता जिल्लाहरूमा घरपरिवार सङ्ख्या बढाई ४० सम्म लिने गरी अधिक वितरणको प्रक्रिया अपनाइएको छ। यस्तो अवस्थामा तालिका निकाल्दा "सन्तुलित भार" प्रयोग गरिएको छ। जिल्लाको तीन क्षेत्रहरूमा परिवार सङ्ख्या निर्धारण भइसकेपछि तथ्याङ्किय अन्तराल प्रयोग गरी घरपरिवार यकिन गरिएको छ। यदि छनोटमा परेका घरपरिवारमा १८ वर्ष उमेर पुगेका महिला छैनन् भने उक्त परिवारको नजिक रहेको घर परिवार लिइएको छ। यदि छनोटमा परेका घरपरिवारको एकभन्दा बढी योग्य महिलाहरू छन् भने कुनै एक महिलालाई उत्तरदाता मानी तथ्याङ्क सङ्कलन गरिएको छ। मुद्दाको पक्ष भएका (सेवाग्राही) महिला प्रत्येक जिल्लामा कम्तीमा ९ जना नमुना हुने गरी आधार मानिएको छ।

यसरी उत्तरदाता छनोट गर्दा मुद्दाका पक्ष नभएका उत्तरदाता कम्तीमा एक जिल्लाबाट १०० जनाका दरले १५०० र मुद्दाका पक्ष भएका उत्तरदाताको कम्तीमा एक जिल्लाबाट २० जनाका दरले ३०० जनाबाट तथ्याङ्क लिने उद्देश्य राखिएको थियो। तर जनघनत्वको भिन्नताले गर्दा प्रति जिल्लाको उत्तरदाता सङ्ख्या घटीबढी हुनुका साथै जम्मा मुद्दाका पक्ष नभएका उत्तरदाताको सङ्ख्या १४९७ र पक्ष भएका उत्तरदाताको सङ्ख्या २८२ कायम भएको छ। यसको विवरण तलको तालिकामा देखाइएको छ:

तालिका नं.१.३: जिल्लागत कूल प्रश्नावली सङ्ख्याको विवरण

क्र.सं.	जिल्ला	मुद्दामा संलग्न नभएका महिला	प्रमुख सूचनादाता	लक्षित समूह छलफल कार्यक्रमका सहभागी	मुद्दाका पक्ष भएका सेवाग्राही महिला	असहभागीमुल क अवलोकन भएका जिल्ला अदालत	जम्मा
१	पाँचथर	४४	१०	१९	९	१	८३
२	सोलुखुम्बु	३७	९	२७	४	१	७८
३	मुस्ताङ	३०	६	२२	२	१	६१
४	महोत्तरी	१२३	११	१४	१२	१	१६१
५	बारा	१३३	१०	१९	२८	१	१९१
६	मोरङ	२०६	१४	१७	३७	१	२७५
७	नवलपरासी	१३६	१२	३३	२६	१	२०८

८	तनहुँ	७६	११	२०	१५	१	१२३
९	काठमाडौँ	३१४	११	१५	६२	१	४०३
१०	रोल्पा	५२	६	१३	१०	१	८२
११	बाँके	१०४	११	२०	२१	१	१५७
१२	जुम्ला	३९	८	२७	४	१	७९
१३	अछाम	५६	१०	१८	१२	१	९७
१४	बझाङ	४५	९	२२	९	१	८६
१५	कञ्चनपुर	१०२	१०	२०	३१	१	१६४
	जम्मा	१४९७	१४८	३०६	२८२	१५	२२४८

१.४.३ सूचना सङ्कलनको माध्यम र तरिका

सूचना सङ्कलनका लागि उत्तरदाताको वर्गानुसारका अलगअलग प्रश्नावली तयार गरी सूचना र तथ्याङ्क सङ्कलन गरिएको थियो। यस अध्ययनमा सूचना तथा तथ्याङ्क सङ्कलनका लागि देहायका तरिकाहरू अवलम्बन गरिएको छः

(क) **मुद्दाका पक्ष नभएका महिलाको मत सर्वेक्षणः** नमुनाका रूपमा छानिएका जिल्लाका गा.वि.स. वा नगरपालिकाबाट जनघनत्वलाई आधार मानी १५ जिल्लाबाट जम्मा १४९७ महिलाहरूको मत सर्वेक्षण गरिएको थियो। यस्ता उत्तरदाताको छनोट सकभर उमेर, जात जाति, धर्म, शैक्षिक स्थिति, पेसाको विविधतालाई पनि मध्यनजर राखिएको थियो।

(ख) **प्रमुख सूचनादाताहरूसँगको अन्तर्वार्ताः** सबै नमुना जिल्लाबाट गरी जम्मा १४८ प्रमुख सूचनादाता छानिएका थिए जसमध्ये १३५ पुरुष र १३ महिला छन्। यसका लागि अलगगै प्रश्नावली बनाई अन्तर्वार्तामार्फत सूचना सङ्कलन गरिएको छ। प्रमुख सूचनादाताको रूपमा प्रत्येक नमुना जिल्लास्थित देवानी र फौजदारी इजलास हेर्ने एकएकजना जिल्ला न्यायाधीश, सेस्तेदार, तहसिलदार, फाँटवाला, तामेलदार, प्रहरी कार्यालयका प्रतिनिधि, महिला प्रहरी सेलको प्रतिनिधि, जिल्ला सरकारी वकिल, वैतनिक वकिल र जिल्ला बार इकाइका प्रतिनिधिहरूलाई सहभागी बनाइएको छ।

(ग) **लक्षित समूहका व्यक्तिसँगको छलफलः** अध्ययनलाई अझ आधिकारिक बनाउन प्रत्येक नमुना जिल्लामा २ (दुई) प्रकारका समूहसँग छलफल गरिएको थियो। पहिलो समूहमा खास गरी जिल्लास्थित न्यायप्रदायक निकायमा कार्यरत पदाधिकारीहरू सहभागी थिए। खास गरी जिल्ला स्वास्थ्य कार्यालय, जिल्ला सेवा केन्द्र (पीडित महिलाहरूलाई हेरविचार तथा सहयोग गर्ने संस्था), महिला तथा बालबालिका विकास कार्यालय, महिला आयोग (काठमाडौँको हकमा), जिल्ला प्रशासन कार्यालय जस्ता सरकारी निकायका प्रतिनिधिहरू यस समूहमा सहभागी थिए। त्यस्तै, दोस्रो समूहमा महिला अधिकारकर्मी, विभिन्न सङ्घ संस्थाहरूको पुनःस्थापना केन्द्र तथा पारालिगल कमिटीका प्रतिनिधि, मेलमिलापकर्ताहरू र पत्रकार, स्थानीय नागरिक समाजका अगुवाहरू सहभागी थिए। लक्षित समूह छलफलका सहभागीहरू कूल ३०६ जना थिए। जसमा पहिलो समूहमा १२८ जनामध्ये

५१ जना महिला र दोस्रो समूहमा १७८ जनामध्ये १०० जना महिला थिए। कूल ३०६ जना मध्ये १७७ जना महिला सहभागी भएका थिए। लक्षित समूह छलफलका सहभागीको वर्गीकरण र नामावली क्रमशः अनुसूची १ मा उल्लेख छ।

(घ) मुद्दाका पक्ष महिलाहरूको मत सर्वेक्षण: न्यायमा पहुँचसम्बन्धी महिलाको वास्तविक अनुभव सङ्कलन गर्नका लागि १५ जिल्लाबाट विभिन्न मुद्दामा पक्ष भएका २८२ महिलाहरूसँग प्रश्नावलीका आधारमा जवाफ लिइएको थियो। उनीहरूले न्यायको खोजी गर्दा भोगेका अनुभवका आधारमा विभिन्न प्रश्नको जवाफ दिएका थिए। प्रत्येक जिल्लाबाट जनघनत्वको आधारमा कम्तीमा ५ जनादेखि बढीमा ६७ जना महिलाको जवाफ सङ्कलन गरिएको छ।

(ङ) असहभागितामूलक अवलोकन: जिल्ला अदालतमा न्यायमा महिलाको पहुँचको व्यावहारिक अवस्था र सेवाग्राहीहरू प्रति सेवाप्रदायकले गर्ने व्यवहारबारे जानकारी लिन छानिएका १५ वटा जिल्लाका जिल्ला अदालतमा अवलोकन गरिएको थियो। कुनकुन कुरा अवलोकन गर्ने भन्ने कुराको सूची तयार गरी अवलोकनकर्ताहरू तीन दिनसम्म लगातार सम्बन्धित जिल्ला अदालतमा गई असहभागितामूलक अवलोकन गरी सूचना सङ्कलन गरिएको छ।

माथि उल्लेख भएबमोजिम निर्धारित विधिअनुसार सूचना तथा तथ्याङ्क सङ्कलन गर्न प्रत्येक नमुना जिल्लाका लागि एकजना सूचना सङ्कलन संयोजक र जिल्लाको जनघनत्वको आधारमा बढीमा छ जना र कम्तीमा एकजना सूचना सङ्कलक वा सहसंयोजकहरू खटाइएको थियो। यसरी खटाइएका संयोजक, सहसंयोजक र सूचना सङ्कलकलाई नेपालगञ्ज र काठमाडौँमा आयोजित कार्यक्रममा २ दिने तथ्याङ्क सङ्कलनसम्बन्धी प्रशिक्षण दिइएको दियो। कूल ४१ जना सूचना सङ्कलन संयोजक, सहसंयोजक मध्ये १६ जना महिला र २५ जना पुरुष थिए। सूचना सङ्कलकको सूचना सङ्कलन संयोजक, सहसंयोजक र सूचना सङ्कलकको नामावली अनुसूची २ मा उल्लेख गरिएको छ।

१.५ अध्ययन प्रतिवेदनको संरचना

प्रस्तुत अध्ययनलाई मुख्यतया सात भागमा विभाजन गरिएको छ। जसमा भाग एकमा परिचयका साथै अध्ययनको पृष्ठभूमि, उद्देश्य, क्षेत्र र सीमा, अध्ययन विधि, नमुना जिल्ला र घरपरिवार छनोट विधि, सूचना सङ्कलनको माध्यमसम्बन्धी जानकारी समावेश गरिएको छ। भाग दुईमा खास गरी न्यायमा पहुँचसम्बन्धमा यसअघि भएका अध्ययन प्रतिवेदनहरू तथा अन्य सान्दर्भिक अध्ययन सामग्रीको समीक्षा गरिएको छ। भाग तीनमा न्यायमा पहुँचसम्बन्धी अवधारणा, न्यायमा पहुँचको क्षेत्र र महिला हकको सन्दर्भ, महिलाका लागि न्यायमा पहुँचका अवरोधक तत्त्वहरू आदि बारेमा उल्लेख गरिएको छ। भाग चारमा महिलाको न्यायमा पहुँचसम्बन्धी अन्तर्राष्ट्रिय तथा कानूनमा भएका व्यवस्था एवम् महिलाको न्यायमा पहुँचसम्बन्धमा सर्वोच्च अदालतबाट भएका निर्णयहरूको बारेमा उल्लेख गरिएको छ। प्रतिवेदनको भाग पाँचमा नेपालको औपचारिक न्याय प्रणालीमा महिलाको न्यायमा पहुँचका सम्बन्धमा गरिएका पहलहरू र वर्तमान वस्तुस्थितिको बारेमा उल्लेख गरिएको छ। भाग छमा महिलाको न्यायमा पहुँचसम्बन्धी सर्वेक्षणको तथ्याङ्क विश्लेषण गर्ने सन्दर्भमा मुद्दाका पक्ष नभएका उत्तरदाता महिलाको दृष्टिकोण, मुद्दाको पक्ष भएका महिलाहरूको अनुभव, प्रमुख

सूचनादाताहरूबाट प्राप्त जवाफको विश्लेषण, लक्षित समूहसँगको छलफलबाट आएका निष्कर्षहरूको साथै जिल्ला अदालतहरूको अवलोकनबाट देखिएको स्थितिको विश्लेषण गरिएको छ। भाग सातमा अध्ययनबाट देखिएको निष्कर्ष र अब चाल्नुपर्ने कदमसम्बन्धी सुझाव समावेश गरी अध्ययन प्रतिवेदनको अन्त्यमा अनुसूचीहरू राखिएका छन्।

भाग २

महिलाको न्यायमा पहुँचसम्बन्धी
अध्ययनहरूको समीक्षा

भाग दुई

महिलाको न्यायमा पहुँचसम्बन्धी अध्ययनहरूको समीक्षा

महिलाको न्यायमा पहुँचका विविध पक्षहरूका बारेमा सरकारी तथा गैरसरकारी स्तरबाट केही अध्ययनहरू यसअघि पनि भएका छन्। यसअघि भएका यी अध्ययनहरूमा महिलाका हकसम्बन्धी कानूनी व्यवस्था, तिनमा रहेका कमजोरीहरू, कानून अवलम्बनको स्थिति आदि विषयमा समस्याको पहिचान गरी सुझावहरू प्रस्तुत पाइन्छ। न्यायपालिकामा न्यायमा पहुँचका लागि योजनागत प्रयासहरू भएको पनि देखिन्छ। अन्य मुलुकमा पनि न्यायको पहुँचलाई केन्द्रविन्दुमा राखेर केही अध्ययन भएका र कार्यक्रमहरूसमेत सञ्चालन भएको पाइएको छ। यी सामग्रीहरूको निष्कर्षबाट न्यायमा पहुँचसम्बन्धी सैद्धान्तिक आधार पहिचान गर्न र नेपालमा महिलाको न्यायमा पहुँचको अवस्थासम्बन्धी जानकारी लिन प्रयास गरिएको छ। यस सन्दर्भमा अध्ययन गरिएका केही सामग्रीहरूको बारेमा तल छोटकरीमा उल्लेख गरिएको छ भने केही अन्य सामग्रीहरूलाई सन्दर्भ सामग्रीको रूपमा प्रस्तुत गरिएको छ।

२.१ बलात्कार मुद्दामा क्षतिपूर्तिको फैसला कार्यान्वयन: कानूनी, कार्यविधिगत र व्यावहारिक जटिलता अध्ययन प्रतिवेदन, २०७०

राष्ट्रिय महिला आयोग र इन्टरनेसनल कमिसन अफ जुरिस्टले संयुक्त रूपमा गरेको यस अध्ययनमा ७ जिल्लामा पाँच वर्ष (२०६४-२०७०) सम्म दर्ता भएका बलात्कारसम्बन्धी मुद्दाहरूको विवरण सङ्कलन गरी मिसिल अध्ययन, फैसलाको विश्लेषण, पीडितसँगको अन्तर्वार्ता एवम् सरोकारवाला निकायसँगको अन्तर्वार्ता समेत गरिएको थियो। उक्त अध्ययनले मुख्य रूपमा निम्न निष्कर्ष र सुझावहरू निकालेको छ:

- धेरै पीडितहरूले अदालतले गरेको फैसलाको बारेमा जानकारी प्राप्त नगरेको अवस्था भएको कारण अदालतले नै सरकारी वकिल र प्रहरीसँग समन्वय गरी पीडितहरूलाई फैसलापछि अनिवार्य रूपमा फैसलाको सूचना दिने व्यवस्था हुनुपर्ने र त्यसको प्रभावकारी कार्यान्वयनलाई सुनिश्चित गर्न संयन्त्र तयार गर्नुपर्ने।
- जबरजस्ती करणीका घटनामा क्षतिपूर्ति तोक्ने कार्यलाई न्यायाधीशको स्वविवेकमा छोडिएको छ जुन वैज्ञानिक देखिदैन। त्यसैले वैज्ञानिक आधार तयार गरी क्षतिपूर्ति तोकिनुपर्छ।
- पीडित महिलाले पीडकबाट क्षतिपूर्ति लिँदा आत्मसम्मानमाथि नै ठेस पुग्ने भएकाले पीडकबाट क्षतिपूर्ति लिने हालको कानूनी व्यवस्थामा नै केही सुधार गरी राज्यले पीडकबाट प्राप्त गरेको क्षतिपूर्तिबाटको रकमलगायत अन्य स्रोत जुटाई क्षतिपूर्तिका लागि राज्यकोषको निर्माण गरी सोबाट बलात्कार पीडितलाई क्षतिपूर्ति भराउने व्यवस्था हुनु उपयुक्त हुन्छ।
- बलात्कार पीडितलाई क्षतिपूर्ति दिलाउने कुरालाई अनिवार्य बनाइनुपर्छ र पीडितले क्षतिपूर्ति भराई पाउन निवेदन दिनुपर्ने हालको व्यवस्थालाई हटाउनुपर्छ।

२.२ न्यायमा पहुँच: बलात्कारसँग सम्बन्धित नेपालमा विद्यमान कानूनी व्यवस्थाहरू, २०६९

राष्ट्रिय महिला आयोगले गरेको यस अध्ययनमा नेपालमा बलात्कारसम्बन्धी विधिशास्त्रको विश्लेषण गरिएको छ। केही विकसित मुलुकहरू, जस्तै: अष्ट्रेलिया, क्यानडा, नामिबिया आदिको सन्दर्भ उल्लेख गर्दै केही नवीनतम विधिशास्त्रीय अवधारणको चर्चा गरिएको छ। साथै नेपालको कानूनको सम्बन्धमा यस अध्ययनले देहायका सुझावहरू पनि दिएको छ:

- सर्वोच्च अदालतको आदेश अनुरूप हुने गरी बलात्कारको अपराधको जाहेरी दिनका निम्ति विस्तारित समयसीमाको व्यवस्था गर्न तत्काल प्रचलित ३५ दिनको^४ हदम्यादसम्बन्धी कानूनी व्यवस्थाको पुनरावलोकन तथा संशोधन गर्ने,
- स्थानीय स्तरमा राजनीतिक हस्तक्षेपमार्फत औपचारिक न्याय प्रणालीलाई अवमूल्यन हुन नदिने। औपचारिक न्यायप्रणालीको समर्थन तथा मानव अधिकारको प्रवर्द्धन गर्ने,
- प्रत्येक जिल्लामा यौनजन्य हिंसाबारेमा अनुसन्धान गर्न विशेष अनुसन्धान इकाइ स्थापना गर्ने। यस्ता कसुरको अनुसन्धानमा महिला प्रहरी अधिकारीहरूलगायतका विशेषरूपमा तालिम प्राप्त प्रहरी अधिकारीहरूलाई खटाउने,
- बलात्कारका कसुरहरूको निम्ति प्राथमिकतापूर्वक सुनुवाइ प्रारम्भ गर्न छिटोछरितो (फास्ट ट्र्याक) अदालतको स्थापना गर्ने। अदालतको फैसला समयमा उपलब्ध गराउने,
- पीडितको विगतको यौनजन्य आचरण तथा व्यवहार सुनुवाइको क्रममा प्रमाणको रूपमा ग्राह्य नहुने कुरा सुनिश्चित गर्ने,
- उजुरीकर्तालाई तथा प्रतिवादीहरूका लागि छुट्टाछुट्टै प्रतीक्षालयका क्षेत्रहरू, छुट्टाछुट्टै प्रवेश तथा प्रस्थानहरू, प्रहरी अनुचर वा अनुरक्षकहरू तथा फरक फरक आगमन तथा बहिर्गमनका समयहरूलगायतका व्यवस्था गरी अदालतको संरचनाभित्र पीडितको सुरक्षा गर्ने।

२.३ नेपालमा घरेलु हिंसा नियन्त्रणसम्बन्धी विद्यमान कानून र संस्थागत प्रणालीको प्रभावकारिता: एक अध्ययन, २०७०

प्रस्तुत अध्ययन राष्ट्रिय महिला अधिकार सरोकार मञ्च, जागरण नेपाल र केयर नेपालको सामुहिक प्रयासमा गरिएको थियो। घरेलु हिंसासम्बन्धी उजुरी हेर्ने निकायहरू, जस्तै:- जिल्ला अदालत, जिल्ला प्रहरी कार्यालय र स्थानीय निकायहरूको असहभागीमूलक अवलोकन, सामाजिक नक्सामा, ६ वटा घटना अध्ययन र तथ्याङ्क सङ्कलन गरी १२ जिल्लाहरूमा गरिएको यस अध्ययनमा मुख्यतः निम्न सुझावहरू दिएको छ:

- घरेलु हिंसा (कसुर तथा सजाय) नियमावलीले प्रत्येक जिल्लामा महिला संरक्षण अधिकृत रहने व्यवस्था गरे तापनि हालसम्म नेपाल सरकारले संरक्षण अधिकृतको नियुक्ति गर्न सकेको छैन। साथै महिला विकास अधिकृतहरूको कार्यबोझको कारण यो व्यवस्था व्यवहारमा कार्यान्वयन भएको छैन। त्यसैले सबै जिल्लामा छुट्टै महिला संरक्षण अधिकृत नियुक्ति गर्न आवश्यक छ।
- सर्वोच्च अदालतबाट भएको आदेश बमोजिम घरेलु हिंसासम्बन्धी मुद्दाको सुनुवाइ र कारबाहीका लागि द्रुत सुनुवाइ अदालतको व्यवस्था र गठन गर्नुपर्दछ।

४ हाल संशोधन भएको।

- घरेलु हिंसासम्बन्धी घटनाका मुद्दाहरू पारिवारिक अदालत जस्तो विशेष खालको अदालतले हेर्नुपर्ने घरेलु हिंसा (कसुर र सजाय) ऐनको मनसाय रहेको सन्दर्भमा नेपालमा पनि घरेलु हिंसा मुद्दा हेर्नका लागि पारिवारिक अदालतको गठन गर्न आवश्यक छ।
- नेपालमा उपलब्ध हुने कानूनी सहायताहरू कार्यालय समयमा मात्र उपलब्ध छन्। तर घरेलु हिंसाका घटनाहरू साँझबिहानको समयमा तथा छुट्टीको दिनमा झनै बढी घट्ने गरेका छन्। कतिपय अवस्थामा तत्काल आपतकालीन सेवा पनि आवश्यक पर्ने देखिएकाले घरेलु हिंसा मुद्दाका लागि हटलाइन सेवासहितको २४ घण्टा उपलब्ध हुने विशेष कानूनी सहायताको व्यवस्था गर्नु आवश्यक छ।

२.४ घरेलु हिंसा नियन्त्रणसम्बन्धी कानून कार्यान्वयन र चुनौतीहरू: एक विश्लेषण, २०७०

यस अध्ययनमा २०७० साल वैशाखदेखि २०७० भदौ महिनासम्म कान्तिपुर राष्ट्रिय दैनिक पत्रिकामा प्रकाशित घरेलु हिंसासम्बन्धी समाचारको विश्लेषण गर्नुको साथै राष्ट्रिय महिला आयोग, प्रहरी प्रधान कार्यालय, प्रधानमन्त्री कार्यालयअन्तर्गत लैङ्गिक हिंसविरुद्ध उजुरी व्यवस्थापन तथा अनुगमन इकाइमा दर्ता भएका उजुरीहरूको विश्लेषण गरिएको छ। त्यसैगरी, घरेलु हिंसासम्बन्धी दक्षिण एसियाली मुलुकका कानूनहरूको तुलनात्मक अध्ययन गरिएको छ। यस अध्ययनका मुख्य निष्कर्ष र मुख्य सुझावहरू यसप्रकार छन् :

- घरेलु हिंसासम्बन्धी उजुरी परेको २४ घण्टाभित्र अभियुक्तलाई झिकाउनु पर्ने,
- ९० दिनभित्र मुद्दाको किनारा भइसक्नुपर्ने कानूनी व्यवस्था भए तापनि सम्बन्धित प्रहरी कार्यालयबाट अभियुक्त समयमा नझिकाइएको कारण प्रहरीमा उजुरी दिएपछि महिलाहरूद्वारा असुरक्षाको महसुस गरिएका छ।
- अदालतबाट मुद्दा किनारा हुनका लागि लामो समय लाग्ने हुनाले महिलाहरू सम्बन्धित निकायमा उजुरी गर्न निरुत्साहित भइरहेको अवस्था छ। फैसला भइसकेपछि पनि पीडित महिलाले फैसला कार्यान्वयनका लागि मुद्दाको जस्तै जटिल प्रक्रिया अपनाउनुपर्ने स्थितिका कारणले गर्दा महिलाहरूले हैरानी पाएका छन्। साथै, कतिपय फैसला कार्यान्वयन गर्न नसकिने अवस्था आएको छ।
- घरेलु हिंसाका मुद्दामा दत्तदिखि फैसला कार्यान्वयनसम्मको प्रक्रियालाई पीडितमैत्री बनाउनुपर्ने अवस्था छ। केही अवस्थामा अदालतबाटै कार्यान्वयनको ठाडो आदेश गर्न सक्ने व्यवस्था गर्नुपर्दछ।
- घरेलु हिंसाका पीडित ठहरिएमा महिलाले पीडकबाट तत्काल सम्पत्तिको तायदाती माग गर्न र सम्पत्ति रोक्का राख्न सक्ने, अंशसम्बन्धी मुद्दा छुट्टै गर्नु नपर्ने र स्वतः अदालतबाट पीडितलाई सम्पत्तिसमेत पाउने गरी फैसला गर्न सक्ने व्यवस्था हुनुपर्दछ।

२.५ A Study on Gender-Based-violence Conducted in Selected Rural Districts of Nepal, 2012

प्रधानमन्त्री तथा मन्त्रीपरिषद् कार्यालयबाट सन् २०१२ मा गरिएको यो अध्ययनमा ६ जिल्लाहरू- डडेल्धुरा, नवलपरासी, मकवानपुर, सिरहा, सिन्धुपाल्चोक र संखुवासभालाई नमुनाका रूपमा छानेर विषयगत आधारमा घरपरिवार सर्वेक्षण गरिएको थियो। अध्ययनबाट प्राप्त मुख्य सुझावहरूमा लैङ्गिक हिंसासम्बन्धमा सचेतना वृद्धि गर्नुपर्ने, लैङ्गिक हिंसा रोकथाम र कारबाहीका लागि उत्तरदायित्व सहितको नयाँ संयन्त्रहरू निर्माण गर्नुपर्ने,

लैङ्गिक हिसालाई सम्बोधन गर्न अन्तरनिकाय समन्वय वृद्धि गर्नुपर्ने, विद्यमान कानूनी अभाव र कमीकमजोरीको अध्ययन गरी आवश्यक कानूनहरू तर्जुमा गर्नुपर्ने तथा कानून कार्यान्वयन गर्ने निकायहरूको क्षमता अभिवृद्धि गर्नुपर्ने विषयहरू समावेश छन्।

२.६ Gender Equality and Social Inclusion Analysis of the Nepali Judiciary (Research Report) 2013

राष्ट्रिय न्यायिक प्रतिष्ठानले गरेको यस अध्ययनबाट नेपालको न्यायिक क्षेत्रमा कानूनी शिक्षाको प्रवेश, कानून व्यवसाय, न्यायिक सेवा र न्यायाधीशहरूको सेवासमेतमा केही सामाजिक, भौगोलिक र धार्मिक समूहहरूको प्रभुत्व रहेको देखिएको छ। अध्ययनले न्यायिक क्षेत्रमा ७७.६ प्रतिशत बाहुन/क्षेत्री, ९८.३ प्रतिशत हिन्दू र ८६.१ प्रतिशत पुरुष रहेको देखाएको छ भने अन्य सामाजिक वर्गहरूको प्रतिनिधित्व अत्यन्त नगण्य रहेको देखाएको छ। समावेशी न्यायपालिका समाजको सबै क्षेत्रको सशक्तीकरणको दृष्टिकोणबाट पनि महत्त्वपूर्ण रहेको निष्कर्ष निकाल्दै विभिन्न जातीय, भौगोलिक र लैङ्गिक समूहहरूको न्यायिक क्षेत्रमा सहभागिता अभिवृद्धि गर्न यस अध्ययनले नीतिगत सुझावहरूसमेत प्रस्तुत गरेको छ।

२.७ महिलाको सुरक्षा तथा न्यायमा पहुँचको अभिवृद्धिका लागि महिला तथा बालबालिका सेवा केन्द्रको सुधारका क्षेत्रहरू, २०७२

यो नीति वकालतपत्र महिला, कानून र विकास मञ्च, इरिकोन, इन्टरनेसनल एलर्ट र सेफर वर्ल्डको सामुहिक प्रयासमा तयार पारिएको हो। महिला तथा बालबालिका सेवा निर्देशनालय र सेवा केन्द्रहरू, पीडित महिलाका समस्या हेर्न नेपाली प्रहरीको साङ्गठनिक संरचनामा स्थायी एकाइ रहनुपर्ने कुरा, हिसासम्बन्धी विद्यमान समस्याको अवस्था, विशिष्टीकृत सेवाको खाँचो र महिला तथा बालबालिका मैत्री व्यवहारसमेतका विषयहरू समावेश गरिएको छ। यस वकालतपत्रमा देहायका विषयहरू उल्लेख गरेको छ:

- महिला तथा बालबालिका सेवा निर्देशनालय र सेवा केन्द्रलाई तदर्थ रूपमा सञ्चालन नगरी नियमित स्वरूपमा बदलनका लागि प्रहरी नियमावलीमा संशोधन गरी यिनलाई पहिचानयुक्त कार्यालय र एकाइका रूपमा स्थापित गरिनुपर्छ।
- महिला तथा बालबालिका सेवा केन्द्रमा चाहिने पूर्वाधारको व्यवस्था गर्दै सेवा केन्द्रको प्रभावकारिताका लागि आवश्यक मानवीय तथा भौतिक स्रोत र साधनको व्यवस्था गर्नुपर्छ।
- महिला तथा बालबालिकासँग सम्बन्धित सूचनाहरूको छुट्टै व्यवस्थापनका लागि सेवा केन्द्रको आधुनिकीकरण गर्नुपर्दछ। विशेष गरी महिला, बालबालिका सेवाकेन्द्रको इ-नेटवर्किङ्ग, कम्प्युटराइज्ड र अन्य आधुनिक प्रविधिद्वारा सम्पन्न गरिनु पर्दछ।

२.८ महिला अधिकारका सम्बन्धमा सर्वोच्च अदालत फैसलाहरूको टिप्पणीसहित सारसङ्क्षेप, २०७०

इन्टरनेसनल कमिसन अफ जुरिस्टले गरेको यस अध्ययनमा नेपाल अधिराज्यको संविधान, २०४७ जारी भएपश्चात् महिला अधिकारको सम्बन्धमा सर्वोच्च अदालतबाट जारी भएका ६० वटा फैसला तथा आदेशहरूको विश्लेषण गरिएको छ। यी फैसलाहरूमा समावेश भएका महिलाविरुद्ध हुने हिंसा, सम्पत्तिको अधिकार, प्रजनन अधिकार, पहिचानको अधिकार, विवाह, रोजगारीलगायतका क्षेत्रमा हुने भेदभाव, विशेष संरक्षणको अधिकार र अन्यायविरुद्धका अन्य अधिकार जस्ता विभिन्न विषयमा समूहीकृत गरी समीक्षा गरिएको छ। विशेष गरी यस

अध्ययनमा सर्वोच्च अदालतबाट भएका महिला अधिकारसम्बन्धी फैसलाहरूलाई सारसङ्क्षेपीकरण गरी त्यससम्बन्धमा भएको कार्यान्वयनको अवस्थासमेतको बारेमा उल्लेख गरिएको छ।

२.९ हिसाबाट पीडित महिलाहरूको न्यायमा पहुँच: एक सङ्क्षिप्त अध्ययन, २०७०

यो अध्ययन राष्ट्रिय न्यायिक प्रतिष्ठानले गरेको यस अध्ययनमा ३ वटा जिल्लाहरूका प्रमुख सूचनादाता, उत्तरदाताको अन्तर्वार्ता, लक्षित समूह छलफल तथा परामर्श गोष्ठीहरूबाट सूचना सङ्कलन गरिएको थियो। महिला हिंसा र न्यायमा पहुँचसम्बन्धी कानूनी प्रावधानहरूबारेमा पनि उल्लेख गरिएको छ। यस अध्ययनमा नीतिगत सुधारका साथै खास गरी लैङ्गिक हिंसाका पीडित, साक्षीलगायतका व्यक्तिहरूको संरक्षण, फौजदारी अनुसन्धानमा लैङ्गिक मूलप्रवाहीकरण तथा क्षमता अभिवृद्धि, संरक्षणात्मक तथा कल्याणकारी व्यवस्थाहरूको कार्यान्वयन, हिसापीडित महिलाहरूलाई एकीकृत सेवा, कानूनी सहायताको प्रभावकारिता, क्षतिपूर्ति तथा परिपूरणको उपलब्धता जस्ता विषयहरूमा सुझावहरू दिइएको छ। यससम्बन्धी नीतिगत सुधारका लागि देहायका सुझावहरू प्रस्तुत गरिएका छन्:

- लैङ्गिक हिंसाका पीडित, साक्षी तथा प्रतिनिधित्व गर्ने एवम् सहयोग गर्ने व्यक्तिहरूको संरक्षण
- स्वच्छ, निष्पक्ष एवम् शीघ्र फौजदारी अनुसन्धान
- फौजदारी अनुसन्धानमा लैङ्गिक मूलप्रवाहीकरण तथा क्षमता अभिवृद्धि
- संरक्षणात्मक तथा कल्याणकारी कानूनी व्यवस्थाहरूको कार्यान्वयनमा प्रभावकारिता
- विवाद समाधानका परम्परागत प्रचलन तथा पद्धतिहरूको लैङ्गिक पूर्वाग्रही प्रयोगमा रोक
- न्यायिक निकाय तथा समुदायबीच अन्तरसंवाद
- स्थानीय सरकारको संलग्नता
- प्रभावकारी समन्वय
- हिसापीडित महिलाहरूलाई एकीकृत सेवा
- हदम्यादमा लचकता तथा कार्यविधिमा सरलीकरण
- लैङ्गिक दृष्टिकोणमा सुधार
- कानूनी सहायताको प्रभावकारिता
- क्षतिपूर्ति तथा परिपूरणको उपलब्धता
- स्थानीय स्तरका कानून व्यवसायीहरूको क्षमता अभिवृद्धि

२.१० महिला: न्यायमा पहुँच राष्ट्रिय महिला आयोगको जिल्ला स्तरीय सार्वजनिक सुनुवाइमा आधारित प्रतिवेदन, २०७३

यस अध्ययनमा राष्ट्रिय महिला आयोगबाट ४ वटा जिल्लाहरूमा आयोजना भएको सार्वजनिक सुनुवाइ कार्यक्रमहरूको प्रतिवेदनको विश्लेषण गरिएको। यस अध्ययनका मुख्य निष्कर्षहरू यसप्रकार छन्:

- देशको कूल जनसङ्ख्याको आधाभन्दा बढी हिस्सा ओगटेका महिलाहरूलाई राज्यद्वारा प्रदान गरिने सेवा सुविधाहरूमा अझ बढी समाहित गर्न सेवा प्रदायक निकाय वा कार्यालयहरूमा लैङ्गिकमैत्री वातावरण र कार्यशैलीको सुनिश्चितता गर्नुपर्ने।

- महिला हक हित एवम् उत्थानका निमित्त लैङ्गिक उत्तरदायी बजेटलाई पर्याप्त र प्रभावकारी बनाउनु आवश्यक छ।
- महिला हक हितसँग सरोकार राख्ने प्रचलित कानूनहरूको प्रभावकारी कार्यान्वयन नहुनु, कतिपय विद्यमान कानूनहरू महिला मैत्री नहुनु तथा महिला हक अधिकारको संरक्षणका लागि अपर्याप्त हुनुले महिला अधिकारको उपभोगबाट वञ्चित हुने अवस्थाको सिर्जना गराएको छ।

२.११ अपराधसम्बन्धी बेसलाइन सर्वेक्षण प्रतिवेदन, २०७२

कानून, न्याय तथा संसदीय मामिला मन्त्रालयबाट यो सर्वेक्षण भएको थियो। मुलुकको विभिन्न भौगोलिक क्षेत्र समेट्ने गरी छनोट गरिएका १० वटा जिल्लाहरू (ताप्लेजुङ, मोरङ, सप्तरी, पर्सा, सिन्धुपाल्चोक, काठमाडौं, कास्की, बाँके, जुम्ला र बझाङ) का घर परिवार, जिल्ला अदालत, जिल्ला प्रशासन कार्यालय, जिल्ला प्रहरी कार्यालय, जिल्ला सरकारी वकिल कार्यालय, महिला, बालबालिका कार्यालय र जिल्ला बार एकाइलगायत सरोकारवाला, सरकारी तथा गैरसरकारी प्रतिनिधिहरूका साथै कारागारमा रहेका बन्दीहरूलाई लक्ष्य गरी तयार गरिएको अलगअलग प्रश्नावलीका आधारमा प्रस्तुत सर्वेक्षण गरिएको थियो। साथै, सरकारी तथा गैरसरकारी निकायहरूमा रहेको आर्थिक वर्ष ०६८/०६९ देखि ०६९/०७० को अवधिको अभिलेख गरिएका तथ्याङ्कहरूका आधारमा यो अध्ययन गरिएको थियो। यस अध्ययनले मुख्य रूपमा देहायका विषयमा सुझाव दिएको छ :

- कानूनी सचेतनाका कार्यक्रमहरू सहरी इलाकाभन्दा ग्रामीण तथा दुर्गम इलाकासम्म पुऱ्याउने,
- अपराधको अनुसन्धान र अभियोजनको कार्यमा संलग्न सरकारका निकायहरू बढी संवेदनशील हुनुपर्नेमा आर्थिक प्रलोभन तथा दबावमा परी पीडितलाई न्याय प्रदान गर्ने कार्यमा उदासीन देखिएकाले त्यस्ता निकायमा कार्यरत कर्मचारीको क्षमता विकास तथा दण्ड र पुरस्कारको व्यवस्थालाई प्रभावकारी बनाउने,
- अपराधबाट महिला बढी पीडित हुने गरेको पाइएकाले पीडित महिला तथा बालबालिकाको सुरक्षाका लागि राज्यका तर्फबाट विशेष कार्यक्रम सञ्चालन गर्ने, अपराधबाट पीडितलाई तत्काल राहत दिनका लागि आवश्यक कानूनी व्यवस्था गरी सोका लागि छुट्टै पीडित राहत कोषको स्थापना गर्ने,
- अदालती कारवाही छिटो, छरितो र प्रभावकारी बनाउने र फौजदारी मुद्दामा अदालतबाट भएको सजायको प्रभावकारी कार्यान्वयन गर्ने सुझाव दिएको छ।

२.१२ लैङ्गिक हिंसा पीडितको न्यायमा पहुँच, २०७२

जुरी नेपालले गरेको यस अध्ययनमा लैङ्गिक विभेद तथा लैङ्गिक हिंसा पीडितको न्यायमा पहुँच सुनिश्चित गर्न कुनै एक व्यक्ति वा संस्थाको पहल मात्रै पर्याप्त हुँदैन। यसमा सरोकारवाला सबैको संलग्नता, चासो र योगदान महत्त्वपूर्ण हुन्छ। चाहे त्यो प्रहरी प्रशासन होस् वा अदालत, राष्ट्रिय मानव अधिकार संस्थाहरू होस् वा नागरिक समाज, स्थानीय निकाय होस् वा राजनीतिक दल, समुदायमा क्रियाशील विभिन्न आमा समूह होस् वा युवा सञ्जाल वा पीडित होस् वा तिनका परिवारजन वा र्सवसाधारण नै किन नहुन् सबैको क्रियाशीलता अपरिहार्य हुन्छ। सबै सरोकारवालाबीच उचित सहकार्य, समन्वय र समझदारी समाजलाई कुनै पनि प्रकारको हिंसाबाट मुक्त गर्न आवश्यक सर्तको रूपमा लिइन्छ।

तर, सरोकारवालाबीचको समझदारी र सहकार्य त्यति सजिलै हासिल भने हुँदैन। यसका लागि निरन्तर पैरवी र अभियानको खाँचो पर्दछ भन्ने निष्कर्ष रहेको छ।

२.१३ न्यायपालिकाको तेस्रो रणनीतिक योजना (२०७१/०७२-२०७५/०७६)

न्यायपालिकाको तेस्रो रणनीतिक योजनाले लिएको चार लक्ष्यहरूमध्ये एउटा लक्ष्य "न्यायप्रणालीलाई पहुँचयोग्य बनाउने" भन्ने रहेको छ। हुन त न्यायपालिकाले गर्ने सबैजसो कार्यक्रमहरू न्यायमा पहुँचकै लागि हो। तर यस रणनीतिक योजनाले न्यायप्रणालीलाई पहुँचयोग्य बनाउने गरी अलगगै लक्ष्य लिएको छ। यसअन्तर्गत पाँचवटा रणनीति पनि तय गरेर त्यसका लागि कार्य भइरहेको छ। ती रणनीतिहरू यसप्रकार रहेका छन्:

रणनीति १: न्यायिक सेवामा लाग्ने गरेका दस्तुरहरू पुनरावलोकन गरी आर्थिकरूपमा विपन्न नागरिकहरूका निम्ति सुलभ व्यवस्था गर्ने,

रणनीति २: न्यायिक कार्यविधिलाई सरल बनाउने,

रणनीति ३: अदालतबाट प्रदान गरिने कानूनी सहायता प्रणालीलाई थप प्रभावकारी बनाउने,

रणनीति ४: मेलमिलाप प्रक्रियाद्वारा विवाद समाधान गर्ने प्रणालीलाई प्रभावकारी बनाउने,

रणनीति ५: अदालतका भौतिक सुविधाहरूलाई सेवाग्राहीहरूको आवश्यकताअनुरूप तुल्याउने।

यी रणनीतिहरू कार्यान्वयन गर्न न्यायपालिकाले स्रोत साधनसहितको व्यवस्था गरी क्रियाकलापहरूसमेत तोकेको छ र हाल यो योजना तेस्रो वर्षमा चालु रहेको छ।

२.१४ न्यायमा पहुँच आयोग वार्षिक कार्ययोजना (२०७२/०७३)

न्यायपालिकाले न्यायमा पहुँचलाई लक्ष्य गरेर क्रियाकलाप सञ्चालन गर्दै आएकोमा यस विषयलाई अझ प्राथमिकतापूर्वक अगाडि बढाउने उद्देश्यले २०७२ साउन १० मा सम्माननीय प्रधान न्यायाधीशबाट न्यायमा पहुँच आयोगको स्थापना भयो। सो आयोगले आफ्नो कार्यदिशानुसार लक्ष्यहरू तयार गरी पहिलो वर्षको वार्षिक कार्ययोजना निर्माण गरेको छ। यस कार्ययोजनाले सेवाग्राहीमा केन्द्रित ६ वटा र सेवाप्रदायक निकायमा केन्द्रित ११ वटा गरी जम्मा १७ वटा कार्यक्रमहरू तय गरेको छ। त्यसका लागि वार्षिक रूपमा १०६ वटा क्रियाकलाप सञ्चालन गर्ने आयोगको कार्ययोजना रहेको छ। यी क्रियाकलापहरू न्यायका सेवाग्राहीहरूले न्याय हासिल गर्ने सन्दर्भमा महसुस गरेका आर्थिक, सामाजिक, प्रक्रियागत अवरोधहरू हटाउने र सेवाप्रदायक निकायको सेवालार्थ पनि गुणस्तरीय बनाउने गरी तोकिएका छन्। आयोगले बनाएको पहिलो कार्ययोजना भएको हुँदा नेपालमा न्यायमा पहुँचको अवस्थाबारेमा अध्ययन गर्ने गरी केही विषयहरू पनि समावेश गरिएको छ।

२.१५ महिलाविरुद्धका विभेद तथा हिसालाई सम्बोधन गर्न नेपालमा न्याय क्षेत्र सुधार गर्नेसम्बन्धमा नेपालका ४ वटा छानिएका जिल्लाहरूमा भएको अध्ययन: सार सङ्क्षेप, २०१३ :

इन्टरनेसनल कमिसन अफ जुरिस्ट्सको प्राविधिक सहयोगमा सेन्टर फर रिसर्च एन्ड इन्भाइरनमेन्ट, हेल्थ एन्ड पपुलेसन एक्टिभिटीजद्वारा महिला, बालबालिका तथा समाज कल्याण मन्त्रालयका लागि अध्ययन गरिएको थियो।

यस अध्ययनको उद्देश्य महिलाविरुद्ध हुने विभेद तथा हिंसाका घटनाहरूमा प्रभावकारी उपचार प्रदान गर्नेसम्बन्धमा न्याय प्रणालीप्रति विभेद र हिंसा पीडित महिलाहरू तथा पुरुषहरूमा विद्यमान विश्वासको स्तरको आधाररेखा सूचकाङ्क तय गर्नु यस अध्ययनको उद्देश्य रहेको थियो। न्याय क्षेत्रको मूल्याङ्कन गर्दा न्याय प्रदायक निकायहरूले आफूले गरेको कामको सम्बन्धमा गरेको दाबीभन्दा पनि न्याय उपभोग गर्ने वर्गहरूले न्यायका सम्बन्धमा गरेको अनुभवलाई आधार मानिएको थियो। न्यायको बाधक तत्त्वबारे जानकारी र निष्पक्ष एवम् समतापूर्ण न्याय सम्पादन गर्नेसम्बन्धमा उनीहरूको भूमिका सम्बन्धमा न्याय प्रदायक निकायहरूको धारणाबारे पनि जानकारी लिइएको थियो। भौगोलिक विकटता, आर्थिक पक्ष, चेतनाको कमी, कार्यविधिगत जटिलता, राजनीतिक प्रभाव, भ्रष्टाचार र भेदभावलगायत न्यायमा पहुँचसँग जोडिएका अन्य विषयहरू समेट्ने प्रयास गरिएको छ। उक्त अध्ययनका निष्कर्षहरू यस प्रकार छन् :

- न्यायिक सरोकार: महिलाविरुद्ध हिंसा उच्चस्तरमा विद्यमान रहेको छ।
- सामाजिक आयामहरू : महिलाहरू तथा पुरुषहरूले समानरूपमा श्रीमतीले श्रीमान् र श्रीमान्का परिवारका सदस्यहरूप्रति आज्ञाकारी हुनुपर्ने र उनीहरूको सेवा गर्नुपर्ने जनाएका छन्।
- सामाजिक आयामहरू : महिलाहरू पुरुषसह समान भएको र प्रजनन स्वास्थ्यमा महिलाको अधिकार भएकामा महिलाहरू र पुरुषहरूले समानरूपमा जोड दिएका छन्।
- सामाजिक आयामहरू : महिला तथा पुरुषहरू दुवैले महिलाविरुद्ध विभेद उल्लेखनीय रूपमा भएको जनाएका छन्।
- न्यायमा देखिएको खाडल : राजनीतिक हस्तक्षेप तथा भ्रष्टाचारको प्रभावलाई समेत ओल्याउँदै महिला तथा पुरुषहरूले प्रहरी तथा अदालतको भूमिकालाई सामान्यतया समर्थन गर्दछन्।
- न्यायमा देखिएको खाडल : महिला, पुरुष र न्याय क्षेत्रका सरोकारवालाहरू महिलाविरुद्ध हिंसालाई सम्बोधन गर्न कानून तथा संस्थाहरू प्रभावकारी नरहेको ठान्छन्।
- न्यायमा देखिएको खाडल: मुख्यतया भय र लज्जाका कारणले गर्दा महिलाविरुद्ध हिंसा औपचारिक न्याय प्रणालीका लागि झन्डै पूर्णरूपमा अदृश्य जस्तै रहेको छ।

सुझावहरू:

अ) संस्था विशेष

- सर्वोच्च अदालत
- कानून मन्त्रालय, गृह मन्त्रालय तथा महान्यायाधिवक्ताको कार्यालय
- राष्ट्रिय महिला आयोग र राष्ट्रिय मानव अधिकार आयोग
- राजनीतिक दलहरू
- विकास साझेदारहरू
- नागरिक समाज र समुदायमा आधारित संस्थाहरू

आ) नीति निर्माण, कार्यान्वयन र अनुगमनलाई टेवा पुऱ्याउन जिल्ला तहमा न्याय प्रदायक निकायहरू बिच संवाद संयन्त्रलाई सक्षम बनाउने।

इ) पुरुषको सहभागितालाई पनि समावेश गर्ने गरी चेतना जगाउने रणनीति विकास गर्ने।

भाग ३

महिलाको न्यायमा पहुँचसम्बन्धी
अवधारणा

भाग तीन

महिलाको न्यायमा पहुँचसम्बन्धी अवधारणा

संवैधानिक र कानूनी रूपमा सबै मानिस समान छन्। कसैलाई पनि विभेदपूर्ण व्यवहार गर्नु कानून विपरीत हुन्छ। तर के सबै मानिसहरू आफ्ना हनन् भएका अधिकार पुनःस्थापना गराउन उत्तिकै सक्षम छन्? यदि छैनन् भने न्यायमा सबैको समान पहुँच हुन सक्दैन। कानूनका दृष्टिमा सबै समान भए पनि शैक्षिक, सामाजिक, आर्थिक आदि कारणले उनीहरूको क्षमता भने समान हुँदैन। यी विभिन्न कारणले कमजोर अवस्थामा रहेका व्यक्तिहरू स्वाभाविक रूपले न्यायको पहुँचको दृष्टिले पनि जोखिममा हुन्छन्। न्यायमा पहुँचका लागि धेरै मानिसहरू विभिन्न अवरोधहरूबाट पीडित हुन्छन्। जसले गर्दा अधिकारहरू हनन् हुँदा पनि खोजी गर्न नसक्ने र अपराध सहेर बस्ने अवस्थामा हुन्छन्। उनीहरूको कमजोर क्षमताका कारण अरूबाट हुने गैरकानूनी कार्यहरूको नकारात्मक प्रभाव पनि उनीहरूमा नै बढी पर्दछ। विद्यमान सामाजिक संरचनामा महिला पनि यसैमध्येको एक वर्ग हो।

३.१ न्यायमा पहुँचसम्बन्धी अवधारणा

न्यायमा पहुँच भन्नाले खास गरी पीडितको न्यायको खोजी गर्ने क्षमतालाई जनाउँछ। यदि व्यक्ति आफ्ना अधिकारहरू उपभोग गर्न वा ती अधिकार हनन् हुँदा पुनःस्थापना गराउन सक्ने क्षमता राख्दैन भने संविधान वा कानूनमा उसका लागि प्रदान गरिएका अधिकारहरू निरर्थक हुन पुग्दछन्। त्यसैले अधिकार प्रदान गर्नु जत्तिकै महत्त्वपूर्ण विषय तिनको कार्यान्वयन पनि हो। यदि व्यक्ति आफ्ना अधिकार हनन् हुँदा त्यसको न्यायिक उपचार हासिल गर्न सक्षम छ भने उसका लागि न्यायमा पहुँच भएको मानिन्छ। संयुक्त राष्ट्रसङ्घले न्यायमा पहुँचलाई औपचारिक र अनौपचारिक निकायहरूबाट मानव अधिकारसम्बन्धी मापदण्ड अनुरूप न्यायिक उपचारको खोजी गर्न र पाउनका लागि मानिसमा रहेको क्षमताको रूपमा परिभाषित गरेको पाइन्छ।^५ त्यस्तै अमेरिकन बार एसोसिएसनका अनुसार न्यायमा पहुँच त्यस्तो अवस्था हो जहाँ नागरिकहरू कानूनी समस्याको समाधान प्राप्त गर्नका लागि न्यायिक निकायको उपयोग गर्न सक्षम हुन्छन्।^६ त्यसैले न्यायमा पहुँचको महत्त्वपूर्ण पक्ष न्यायका अकाङ्क्षीहरूको न्याय हासिल गर्ने क्षमता हो। यो क्षमतालाई आर्थिक, सामाजिक तथा संस्थागत आदि विभिन्न तत्त्वहरूले प्रभाव पार्दछन्।

३.२ न्यायमा पहुँचको क्षेत्र र महिला हकको सन्दर्भ

न्यायको पहुँचका लागि बास्तवमा सेवाग्राही (demand side) मात्र सक्षम भएर पुग्दैन। न्याय प्रदायक निकाय (supply side) पनि सक्षम हुनुपर्छ। त्यसैले यी दुवै पक्षलाई उत्तिकै महत्त्व दिएको पाइन्छ।^७ Lord Neuberger को विचारमा न्यायमा पहुँच उपलब्ध हुनका लागि देहायका आठ तत्त्वहरूको भूमिका महत्त्वपूर्ण हुन्छः^५

^५ United Nations Development Programme, *Programming for Justice: Access for All: A Practitioner's Guide to Human Rights-Based Approach to Access to Justice* (Bangkok: UNDP, 2005). P.3

^६ Assessment Tools for Access to Justice, American Bar Association, Rule of Law Initiative, 2012. P. 1

^७ A Strategic Framework for Access to Justice in the Federal Civil Justice System, Attorney-General's Department, September 2009. P. 4.

- सक्षम र निष्पक्ष न्यायपालिका,
- भौगोलिक रूपमा पहुँचयोग्य अदालत,
- उपयुक्त प्रशासनसहितको अदालत,
- दक्ष र इमानदार कानून व्यवसाय,
- न्यायिक प्रक्रियासम्बन्धी प्रभावकारी कार्यविधि,
- प्रभावकारी कानूनी प्रक्रिया,
- प्रभावकारी कार्यान्वयन, र
- धान्न सक्ने दस्तुर।

यसरी हेर्दा न्यायमा पहुँचका लागि सेवाग्राहीको क्षमता जत्तिकै सेवाप्रदायक निकायको सक्षमता पनि आवश्यक पर्ने देखिन्छ। व्यावहारिकताको सन्दर्भमा हेर्दा सेवाग्राहीले न्याय हासिल गर्नका लागि मुलुकमा उपलब्ध न्यायप्रणालीको उपभोग गर्दै केही प्रक्रियाबाट गुज्रनुपर्छ। जब कसैलाई कुनै मर्का पर्छ तब त्यसको न्यायिक उपचारको खोजी गरिन्छ। यस मकदिखि उपचारसम्मको सबै प्रक्रियासमेतलाई आधार मानेर न्यायमा पहुँचको अवस्था सुधारका लागि सहयोग गर्ने प्रयोजनका निमित्त संयुक्त राष्ट्रसङ्घले न्यायमा पहुँचका आवश्यक विषय वा क्षेत्रको पहिचान गरेको छ।^९ जुन यसप्रकार छन्:

३.२.१ कानूनी संरक्षण

कानूनबाट संरक्षित नभएका अधिकारहरू हनन् भएमा पुनःस्थापना गर्न सकिँदैन। तर अधिकार प्रदान गर्ने मात्र नभई कानूनले नै न्यायिक उपचारका प्रक्रिया निर्धारण गरेको हुन्छ। अन्तर्राष्ट्रिय स्तरमा विकसित न्यायिक उपचारसम्बन्धी आधारभूत मान्यताहरू वा विभिन्न सन्धिहरूबाट सिर्जित प्रावधानहरूअनुसारको कानून निर्माण गर्ने जस्ता कार्य कानून सुधारका आयामहरू हुन्। यसरी कानून सुधार गर्दा राज्यले खास गरी पिछडिएका र सामाजिक रूपमा कमजोर वर्गका व्यक्तिहरूको अधिकार र न्यायमा पहुँच अभिवृद्धि गर्नेतर्फ कानून अभिमुख हुन आवश्यक छ।

मानव अधिकार अनुकूलको कानून विकास गर्न विधायिका लगायत देशको न्यायपालिकाको पनि महत्त्वपूर्ण भूमिका रहन्छ। खास गरी गलत कानूनहरूलाई अवैध घोषणा गर्न तथा उपयुक्त कानून बनाउनका लागि निर्देशन दिने कार्य देशको न्यायपालिकाले गर्न सक्दछ। मानव अधिकारको सम्मान र तिनको हनन् हुँदा न्यायिक उपचार पाउने तरिकाका बारेमा अन्तर्राष्ट्रिय स्तरमा नमुना कानून तथा सन्धि सम्झौताहरू बनेका छन्। तिनलाई आधार मानेर कानून बनाउनाले न्यायमा पहुँचका लागि कानूनको विकासमा सहायता पुग्दछ। समाजमा खास गरी असमर्थ वर्गको विशेष संरक्षणका लागि कानूनी प्रावधान नभएसम्म उनीहरूको न्याय माग

८ Lord Neuberger, President of Supreme Court of UK, "Speech to Tom Sargant Memorial Lecture 2013 "Justice in an Age of Austerity (15th Oct 2013).

९ Programming for Justice: Access for All, A Practitioner's Guide to a Human Rights-Based Approach to Access to Justice, UNDP Bangkok, 2005. P. 5.

गर्ने आधार तयार हुँदैन। त्यसैले न्यायमा पहुँचको पहिलो आधार लक्षित वर्गका अधिकारहरूको सुनिश्चितता नै हो।

३.२.२ कानून र न्यायिक प्रक्रियाको जानकारी

कानूनको ज्ञान नै अन्यायविरुद्ध लड्ने मुख्य आधार हो। गरिब र पिछडिएका वर्गका मानिसहरू अशिक्षाका कारण यो ज्ञान पाउने सम्भावनाबाट टाढा छन्। जसले गर्दा यस वर्गका मानिसहरू अझ बढी न्यायमा पहुँच नहुने जोखिममा छन्। नेपालमा कानूनको औपचारिक शिक्षा भने स्नातक तहबाट मात्र सुरु हुने भएकाले व्यावसायिक जीवनमा नै कानूनलाई अवलम्बन गर्नेहरूबाहेकका व्यक्तिलाई कानूनी अधिकारबारे खासै जानकारी रहँदैन। जसले गर्दा कानून र न्यायिक प्रक्रियाबारे कम व्यक्तिलाई मात्र ज्ञान हुन्छ। सामाजिक आर्थिक रूपमा पछि परेका व्यक्तिहरू नै यस्ता जानकारीहरूबाट वञ्चित भएको अवस्था छ। कानून र न्यायसम्बन्धी जानकारीहरूबाट जति टाढा हुन्छन् त्यति नै न्यायको पहुँचबाट टाढा रहनु पर्ने हुन्छ।

यस्तो जानकारी दिलाउने जिम्मेवारी राज्यले लिनु पर्ने भए पनि शिक्षण संस्था, बार, सामाजिक संस्था, सञ्चार माध्यम आदिको पनि उत्तिकै जिम्मेवारी हुन्छ। नेपालमा महिला अधिकारको बारेमा सचेतना कार्यक्रम सञ्चालन गर्ने काममा धेरै गैरसरकारी संस्थाहरू सक्रिय रहेको पाइएको छ। तर पनि महिलाहरू आफ्नो अधिकार तथा यसको हनन् हुँदा पुनःस्थापना गराउने तरिकाबारे नै अनभिज्ञ रहेको कारण अन्याय सहन बाध्य भएका धेरै अवस्थाहरू बाहिर आएका छन्।

३.२.३ कानूनी परामर्श र प्रतिनिधित्व

आफ्ना अधिकारका बारेमा जानकारी भए पनि त्यसको हनन् हुँदा न्यायिक उपचार पाउने प्रक्रिया र तरिका सजिलो छैन। साथै, यसका लागि अदालतमा हुने औपचारिकताहरू पूरा गर्न तथा कानूनी परामर्श र प्रतिनिधित्वका लागि विशेषज्ञता भएका कानूनकर्मीहरूको सहयोग आवश्यक पर्छ। यस कार्यका लागि खर्च पनि लाग्ने हुँदा कमजोर आर्थिक अवस्था भएका व्यक्तिहरूलाई कानूनी प्रतिनिधित्वका लागि सहयोगको आवश्यकता पर्छ। यस्तो सहयोगको उपलब्धता, पक्षको खर्च गर्ने क्षमता तथा सेवाको गणस्तरीयता तिनै कुरा पूरा नभएसम्म न्यायमा पहुँच सुनिश्चित हुन सक्दैन। सामान्यतया मुद्दाका पक्षहरू आफैँ यस्तो खर्चको व्यवस्था गर्दछन्। कमजोर वर्गका व्यक्तिका लागि यस्तो सेवा उपलब्ध गराउने जिम्मेवारी राज्यको हो।

३.२.४ न्याय निरूपण

न्याय निरूपणको प्रक्रियाबाट नै उपयुक्त न्यायिक उपचारको पहिचान गरिन्छ। अदालतहरू न्याय निरूपण गर्ने औपचारिक संयन्त्रहरू हुन्। पहुँचको दृष्टिबाट हेर्दा अदालतसम्मको भौगोलिक पहुँचको साथै औपचारिक र अनौपचारिक निकायको यथोचित उपलब्धता पनि उत्तिकै महत्त्वपूर्ण हुन्छ। महिला वादी हुने मुद्दाहरूमा यस्तो पहुँचको अवस्थालाई अझ बढी महत्त्व दिनुपर्छ। न्याय निरूपणका लागि अदालतले अपनाउने प्रक्रिया, यसको निष्पक्षता र स्वच्छतालगायत यसले दिने परिणाम अझै महत्त्वपूर्ण हुन्छ। न्यायपालिकाको स्वतन्त्रता विना न्यायमा पहुँचको कल्पना गर्न सकिँदैन। अदालतको विद्यमानता मात्र न्यायमा पहुँचको मापक होइन। अदालतको भौतिक अवस्थाले पनि कमजोर र प्राथमिकतापूर्ण व्यवहार आवश्यक पर्ने वर्गको न्यायमा पहुँचलाई प्रभाव पार्छ। अदालतको भौतिक अवस्था सेवाग्राहीका लागि अनुकूल हुन आवश्यक छ। त्योभन्दा बढी

उपलब्ध हुने सेवा प्रदान गर्ने तरिका, मानवीय व्यवहार यसका प्रक्रिया जस्ता विषयहरू न्यायमा पहुँचको मापक हुन सक्छन्। यिनै अवस्थाका आधारमा अदालतप्रतिको जनआस्था पनि प्रभावित हुन्छ।

३.२.५ कानूनको कार्यान्वयन

कानूनहरू कुन हदसम्म लागू भएका छन् भन्ने विषयले न्यायको पहुँच मापन हुन्छ। खास गरी फौजदारी कानून कार्यान्वयनको सुनिश्चितताका लागि प्रहरी र अपराध अनुसन्धान निकायको महत्त्वपूर्ण भूमिका रहन्छ। पीडित व्यक्तिको तर्फबाट राज्यले अनुसन्धान र अभियोजन गर्ने भएकाले सही प्रमाण सङ्कलन नभएमा अदालतले अभियुक्तलाई सजाय दिन सक्दैन जसले गर्दा अपराधबाट पीडित व्यक्तिले न्यायको अनुभूति गर्न सक्दैनन् र परिणामस्वरूप दण्डहीनताको विकास हुन्छ। कतिपय अवस्थामा पीडितहरूको पहिलो पहुँच प्रहरीसमक्ष नै हुन्छ। आफ्ना उजुरी लेखाउन नै जटिलता महसुस गरे भने पीडितले न्यायबाट विमुख भएको अनुभव गर्छन्। त्यस्तै भएका फैसलाहरूको कार्यान्वयन पनि उत्तिकै महत्त्वको विषय हो। अदालतबाट भएका फैसला कार्यान्वयन नभएमा कमजोर वर्गका मानिसहरू आफूलाई सुरक्षित महसुस गर्न सक्दैनन्। अदालतबाट फैसला भए पनि वास्तवमा न्याय पाउन नसकेको अनुभव गर्छन्।

३.२.६ न्यायिक उत्तरदायित्व

अदालतमा हुने काम कति जिम्मेवारीपूर्वक सम्पन्न गरिन्छ र कानून विपरीत काम गर्ने व्यक्तिले जिम्मेवार हुनुपर्ने अवस्था छ छैन भन्ने कुराले न्यायमा पहुँचलाई प्रभावित गर्छ। न्याय प्राप्त गर्न गैरकानूनी प्रक्रिया अपनाउन पर्ने अवस्थाले जनमानसमा न्याय सहज रूपमा उपलब्ध हुँदैन भन्ने धारणा विकास हुन्छ र अदालतप्रतिको विश्वासमा आँच आउँछ। अदालतमा हुने गलत कार्यप्रति सम्बन्धित व्यक्तिलाई जिम्मेवार बनाउने परिपाटी विकास हुनु आवश्यक छ। अन्यथा गल्ती नगरेका व्यक्तिहरू अदालतमा आउँदा दुःखसँग न्याय पाइन्छ भन्ने धारणाका साथ आउने वातावरण हुँदैन।

३.३ महिलाको न्यायमा पहुँचका अवरोधक तत्वहरू

न्याय हासिल गर्नका लागि आवश्यक पर्ने विभिन्न प्रक्रियाका सन्दर्भमा न्यायका आकाङ्क्षीहरूलाई बाधा दिने विभिन्न अवरोधक तत्वहरू पाइएका छन्। जसको कारणले न्यायमा पहुँच असहज हुन जान्छ। विभिन्न कारणले कमजोर अवस्थामा रहेका व्यक्तिहरूलाई नै यस्ता अवरोधहरूको बढी प्रभाव पर्छ। लैङ्गिक रूपमा विभेदजन्य परिवेश भएको स्थानमा सामाजिक आर्थिक दृष्टिले महिलाहरू पछाडि पर्ने हुनाले यस्ता अवरोधले महिलाहरूलाई बढी प्रभाव पार्छ। मुलुकको परिवेशअनुसार यस्ता अवरोधहरू विभिन्न प्रकृतिका हुन सक्छन्। अन्तर्राष्ट्रिय बार एसोसिएसनको एक अध्ययनले यी अवरोधलाई ३ प्रकारमा बाँडेको छ:^{१०}

१. सामाजिक र आर्थिक अवरोध: (गरिबी, विभेद र अशिक्षा आदि)
२. संस्थागत अवरोध (अदालतमा स्रोत साधनको कमी, कमजोर कानूनी सहायता र प्रतिनिधित्व, न्याय प्रणालीको स्वच्छता, खुलापन, कार्यान्वयनको अवस्था र परिपालनामा कमी आदि)

^{१०} J Beqiraj and L McNamara, *International Access to Justice: Barriers and Solutions* (Bingham Centre for the Rule of Law Report 02/2014), International Bar Association, 2014.Ch. 3&4.

३. सामाजिक र संस्थागत अवरोधको मिश्रण (न्याय प्रणालीप्रतिको अविश्वास, भ्रष्टाचार आदि)। यसरी हेर्दा कतिपय अवरोधहरू सेवाग्राहीको क्षमतासँग सम्बन्धित छन् भने कतिपय न्याय प्रणालीसँग वा सेवाप्रदायक निकायसँग सम्बन्धित छन्।

संयुक्त राष्ट्रसङ्घीय विकास कार्यक्रमले पहिचान गरेअनुसार न्याय प्रक्रियाको ढिलाइ, खर्चिलो प्रक्रिया र कानून व्यवसायीको सेवा, अधिकारको दुरुपयोग, विद्यमान कानूनमा नै उपलब्ध सेवाहरूको सीमितता, लैङ्गिक रूपमा विभेदपूर्ण कानून, समाजका असमर्थ वर्गलाई संरक्षण गर्ने गरी कानून नहुनु, शिक्षाको कमी, कमजोर आर्थिक अवस्था, औपचारिकतामा आधारित न्यायिक प्रक्रिया आदि न्यायमा पहुँचका लागि मुख्य अवरोधक तत्वहरू हुन्।^{११} नेपालमा यसप्रकारका अवरोध पहिचान गर्न विशेष अध्ययन नभए पनि विभिन्न सामाजिक संस्थाहरूले गर्ने छलफल कार्यक्रममा महिलाहरूलाई न्याय हासिल गर्ने सन्दर्भमा देखिएका समस्याहरूका रूपमा यस्तै खालका अवरोधक तत्वको उल्लेख गरेको पाइन्छ।^{१२} नेपालको सन्दर्भमा कानून र न्यायिक प्रक्रियाबारेमा सर्वसाधारणलाई जानकारीको कमी हुनुलाई न्यायमा पहुँचको प्रमुख अवरोधकको रूपमा उठाउने गरिएको पनि देखिन्छ। तर विकसित मुलुकले मुद्दा प्रक्रियामा लाग्ने खर्च र अत्यधिक समय एवम् प्रक्रियागत जटिलतालाई न्यायमा पहुँचको प्रमुख समस्या मानेको पनि देखिएको छ।^{१३}

३.४ महिलाको न्यायमा पहुँच र मौलिक हक

न्यायमा पहुँचलाई हकको रूपमा अन्तर्राष्ट्रिय कानूनले स्पष्ट व्यवस्था गरेको पाइँदैन न त संविधानले यसलाई मौलिक हकको रूपमा व्यवस्था गरेको पाइँन्छ। तर स्वतन्त्र र निष्पक्ष निकायबाट कानूनी उपचार पाउने हकलाई अन्तर्राष्ट्रिय कानूनी प्रावधानहरूले पनि मान्यता दिएका छन्।^{१४} यस्ता प्रावधानहरू खास गरी सेवाप्रदायक निकायको उपलब्धता र सक्षमतातर्फ केन्द्रित रहेको पाइँन्छ। सेवाग्राहीको क्षमतातर्फ भने कम उल्लेख छ। मौलिक हकको हनन् हुँदा अदालतबाट न्यायिक उपचार खोज्ने अधिकार नेपालको संविधानमा नै उल्लेख भएको देखिन्छ।^{१५} खास गरी फौजदारी कसुरको सन्दर्भमा पक्राउ पर्ने व्यक्तिहरूका लागि उपलब्ध हुने फौजदारी न्यायसम्बन्धी हकलाई मौलिक हकको रूपमा संविधानले सुरक्षित गरेको हुन्छ।^{१६} यसबाहेक नेपालको संविधानले भने पीडित व्यक्तिलाई सामाजिक पुनःस्थापना र क्षतिपूर्तिको हक^{१७} र असमर्थ पक्षलाई निःशुल्क कानूनी सहायता पाउने हक हुने कुरा पनि मौलिक हकको रूपमा सुनिश्चित गरेको छ।^{१८} तर समाजका सबै वर्गका मानिस यी अधिकारहरू उपयोग गर्न समक्ष हुँदैनन् भन्ने यथार्थ पनि हाम्रो समाजमा कायमै छ।

११ Access to Justice: Practice Note, UNDP, 2004. P. 4.

१२ Report of the National Consultation on Access to Justice for Survivors of Trafficking in Nepal, Kathmandu, 2007, Global Alliance Against Trafficking in Woman, P. 2.

१३ ACCESS TO CIVIL & FAMILY JUSTICE, A Roadmap for Change, 2013, Action Committee on Access to Justice in Civil and Family Matters, Canada. P.1.

१४ Art. 7,8 and 10, UDHR; Art. 2, 3 and 14, ICCPR.

१५ नेपालको संविधान, धारा ४७

१६ नेपालको संविधान, धारा २०

१७ नेपालको संविधान, धारा २१

१८ नेपालको संविधान, धारा २०(१०)

भाग ४

महिलाको न्यायमा पहुँचसम्बन्धी कानूनी
व्यवस्थाहरू

भाग चार

महिलाको न्यायमा पहुँचसम्बन्धी कानूनी व्यवस्थाहरू

४.१ न्यायमा पहुँचसम्बन्धी अन्तर्राष्ट्रिय कानूनी व्यवस्था

विभिन्न समयमा भएका अध्ययनहरूमा न्यायमा पहुँचको महत्त्वलाई उल्लेख गर्दै आधारभूत अधिकारको रूपमा प्रस्तुत गर्न खोजिएको भए पनि "न्यायमा पहुँचको हक" भनी यसलाई मानव अधिकार वा मौलिक अधिकारको रूपमा मान्यता दिएको भने पाइँदैन। विभिन्न अन्तर्राष्ट्रिय सन्धि, प्रतिज्ञापत्र वा सम्झौता आदिले स्वतन्त्र र सक्षम निकायबाट न्याय पाउने हक तथा त्यस्ता निकायको सक्षमताका बारेमा उल्लेख गरेको पाइन्छ। न्यायमा पहुँचसम्बन्धी केही अन्तर्राष्ट्रिय दस्तावेजहरू यस प्रकार छन्:

४.१.१ मानव अधिकारसम्बन्धी विश्वव्यापी घोषणापत्र, १९४८

कानूनको दृष्टिमा सबै समान छन् र विना भेदभाव सबैलाई कानूनको समान संरक्षणको हक प्राप्त हुनेछ।^{१९} सबैलाई संविधान वा कानूनद्वारा प्रदत्त मौलिक हकको उल्लङ्घनविरुद्ध सक्षम राष्ट्रिय अदालतबाट प्रभावकारी उपचार पाउने हक हुनेछ।^{२०} प्रत्येक व्यक्तिलाई उसको अधिकार र दायित्व निर्धारण गर्न वा फौजदारी अभियोग लागेका अवस्थामा एक स्वतन्त्र र निष्पक्ष अदालतबाट स्वच्छ र सार्वजनिक सुनुवाइ गरिने पूर्ण र समान अधिकार हुनेछ।^{२१}

४.१.२ नागरिक तथा राजनीतिक अधिकारसम्बन्धी अन्तर्राष्ट्रिय प्रतिज्ञापत्र, १९६६

हस्ताक्षरकारी राष्ट्रहरूले कुनै व्यक्तिका अधिकार र स्वतन्त्रता हनन् भएका अवस्थामा प्रभावकारी उपचार सुनिश्चित गर्नेछन्; त्यस्तो उपचार माग गर्ने व्यक्तिलाई सक्षम न्यायिक, प्रशासनिक, विधायिकी निकायबाट वा कुनै अन्य सक्षम निकायबाट निपटारा गर्ने तथा त्यस्ता निकायका निर्णयहरू कार्यान्वयन गर्ने कुरा सुनिश्चित गर्नेछन् भन्ने कुरा यस प्रतिज्ञापत्रमा उल्लेख छ।^{२२} कसैलाई लागेको फौजदारी अभियोगको सन्दर्भमा वा अधिकार वा दायित्वको निर्धारण गर्दाका अवस्थामा स्वच्छ र सक्षम अदालत वा निकायबाट सुनुवाइ गर्ने अधिकार पनि यस प्रतिज्ञापत्रको धारा १४ सुनिश्चित गरेको छ। तर यस प्रतिज्ञापत्रले अनुचित ढिलाइ विना न्याय पाउने, कानूनी प्रतिनिधित्व सुनिश्चित गर्नुपर्ने तथा अदालती कारवाहीको भाषा नबुझ्नेका लागि अनुवादकको अधिकार हुने जस्ता हक भने फौजदारी अभियोग लागेको व्यक्तिलाई मात्र हुने व्यवस्था गरेको छ।^{२३}

१९ Art. 7, UDHR, 1948

२० Art. 8, UDHR 1948

२१ Art. 10, UDHR 1948

२२ Art. 2(3), ICCPR, 1966

२३ Art. 14, ICCPR, 1966

४.१.३ महिलाविरुद्धका सबै प्रकारका भेदभाव उन्मूलन गर्नेसम्बन्धी महासन्धि, १९७९

यस महासन्धिको उद्देश्य नै महिलालाई यथार्थमा भेदभावबाट मुक्त गरी न्याय प्रदान गर्नु भएकाले यसका धेरै प्रावधानहरू न्यायमा पहुँचका बारेमा सान्दर्भिक देखिन्छन्। तर सहज न्यायिक उपचार प्रदान गर्ने सन्दर्भमा राज्यले पूरा गर्नुपर्ने निम्न जिम्मेवारीहरू बढी सान्दर्भिक मान्न सकिन्छ:

धारा २ (ख): महिलाविरुद्धको भेदभाव निषेध गर्ने कानूनी र अन्य उपायहरू एवम् उपयुक्त भएको अवस्थामा दण्ड सजायको व्यवस्थासमेत अवलम्बन गर्ने,

धारा २(ग): पुरुषसह समान आधारमा महिलाका अधिकारहरूको कानूनी संरक्षणको व्यवस्था गर्ने तथा सक्षम राष्ट्रिय न्यायाधिकरण र अन्य सार्वजनिक निकायमार्फत भेदभावको कुनै पनि कार्यविरुद्ध महिलाको प्रभावकारी संरक्षण सुनिश्चित गर्ने,

धारा २(च): महिलाविरुद्ध भेदभाव गर्ने खालका कानून, नियम, परम्परा तथा अभ्यासहरू परिवर्तन वा खारेज गर्न कानून निर्माणलगायतका उपयुक्त तरिका अवलम्बन गर्ने।

धारा १५(२): पक्ष राष्ट्रहरूले महिलाहरूलाई देवानी विषयहरूमा पुरुषसहको कानूनी क्षमता प्रदान गरी सो क्षमताको उपयोग गर्न समान अवसर प्रदान गर्नेछन्। उनीहरूले खास गरी महिलाहरूलाई करार गर्न र सम्पत्तिको सञ्चालन गर्न पाउने समान अधिकार प्रदान गर्नुका साथै अदालत तथा न्यायाधिकरणका कार्यविधिहरूका सबै तहहरूमा महिलाहरूलाई समान रूपले व्यवहार गर्नेछन्।

४.१.४ महिलाविरुद्ध हुने भेदभाव उन्मूलन गर्ने समितिले महिलाको न्यायमा पहुँच सम्बन्धमा जारी गरेको सामान्य सिफारिस नं. ३३

महिलाविरुद्धका सबै प्रकारका भेदभाव उन्मूलन गर्नेसम्बन्धी महासन्धि, १९७९ को प्रभावकारी कार्यान्वयन गर्न महिलाविरुद्ध भेदभाव उन्मूलन गर्ने समितिले विभिन्न सिफारिसहरू जारी गर्ने गरेको छ। उक्त समितिको ६१औँ बैठकले जुलाई २३, २०१५ मा जारी गरेको सिफारिस नं. ३३ बढी महत्त्वपूर्ण छ। स्वतन्त्र, निष्पक्ष न्याय प्रणालीको अभाव, लैङ्गिक रुढिवादी, महिलाविरुद्ध हुने भेदभाव, लिङ्गमा आधारित हिंसा, निरक्षरता, सशस्त्र द्वन्द्व र आन्तरिक विस्थापन जस्ता विविध कारणले महिलाको न्यायमा पहुँचमा अवरोध पुग्न सक्ने देखिँदा समितिले सो अधिकारको सुनिश्चितताका लागि सबै महिलाको न्यायिक संरचनाहरूमा भौतिक, आर्थिक, समाजिक, सांस्कृतिकरूपले पहुँच पुऱ्याउनका लागि गर्नुपर्ने कार्यहरूको सुझाव पेस गरेको छ।^{२४} यसका लागि पक्ष राष्ट्रहरूले देहायका कार्यहरू गर्नुपर्ने भनी औँल्याएको छ :

(क) **न्यायिक परीक्षणको सुनिश्चितता (Justiciability):** महिलाको न्यायमा पहुँचका लागि महिलालाई सशक्तीकरण गराउनुको साथै महिलाको हक अधिकारलाई कार्यान्वयन योग्य बनाउनका लागि संविधान एवम् कानूनमा उक्त हकहरूको सुनिश्चितता गर्नुपर्ने हुन्छ। कानूनद्वारा महिलाका हकहरू निर्धारण गर्नुका साथै ती हकहरूको हनन् हुँदा अवरोध विहीन रूपमा उपचारका लागि उनीहरूको क्षमता विकासको साथै सक्षम न्यायप्रणाली सुनिश्चित हुनुपर्छ।

- (ख) **सहज उपलब्धता (Availability):** न्यायिक वा अर्द्धन्यायिक निकाय सहर, गाउँ एवम् दुर्गम स्थानमा समेत स्थापना गर्नुपर्दछ जसले गर्दा आवश्यक परेका बखत यस्ता निकायहरूको सहज उपलब्धता हुन सकोस्।
- (ग) **न्यायप्रणाली सम्मको पहुँच (Accessibility):** औपचारिक वा अनौपचारिक न्यायिक निकाय एवम् दुवै प्रणालीमा विविध खालका भेदभावबाट प्रभावितसमेत सबै महिलाका लागि सुरक्षित, कम खर्चिलो र भौतिकरूपले पहुँच योग्य हुनुपर्दछ।
- (घ) **गुणस्तरीय न्याय प्रणाली (Good Quality Justice System):** हरेक न्यायिक तहमा अन्तर्राष्ट्रिय मापदण्डअनुसारको सक्षम, दक्ष, स्वतन्त्र र निष्पक्ष न्यायिक निकायको व्यवस्था गर्नुपर्छ साथै^{२५}, उचित र प्रभावकारी न्यायिक उपचार यथासमयमा उपलब्ध गराउनु पर्ने, न्याय प्रणाली उपर्युक्त, गतिशील, सहभागितामूलक, सिर्जनात्मक व्यावहारिक उपायको प्रयोग गर्ने, लैङ्गिक संवेदनशीलता, न्यायको लागि महिलाको माग अभिवृद्धि गराउने प्रकृतिको समेत हुनुपर्छ।
- (ङ) **न्यायिक उपचारको व्यवस्था (Provisions of Legal Remedies):** महिलाले कुनै अन्याय भएमा वा असर परेमा न्याय प्रणालीबाट उचित संरक्षण एवम् प्रभावकारी न्यायिक उपचार प्राप्त गर्न सक्ने अवस्था हुनुपर्छ।
- (च) **उत्तरदायी न्याय प्रणाली (Accountability of Justice System):** न्यायिक निकायबाट सम्पादित कार्यहरूको प्रभावकारी अनुगमन गरी उक्त कार्यहरूप्रति सम्बन्धित अधिकारीहरूलाई उत्तरदायी बनाउने पद्धतिको स्थापना गर्नुपर्ने।

४.१.५ युरोपेली मानव अधिकार महासन्धि, १९५०

यस महासन्धिले पनि फौजदारी अभियोगको सन्दर्भमा वा देवानी अधिकार र दायित्व निर्धारण गर्नेसम्बन्धमा स्वतन्त्र र निष्पक्ष ट्रिबुनलबाट मनासिब समयभित्र स्वच्छ र सार्वजनिक सुनुवाइ गर्न पाउने व्यक्तिको अधिकार हुने कुरा उल्लेख गरेको छ। साथै फौजदारी कसुरको अभियोग लागेको व्यक्तिलाई भने अदालती भाषा नबुझ्ने भएमा अनुवादकको हक तथा राज्यले कानूनी सहायता उपलब्ध गराउने कुराको पनि सुनिश्चितता गरेको पाइन्छ।^{२६} त्यसैगरी महासन्धिले प्रदान गरेका अधिकार र स्वतन्त्रताहरू उल्लङ्घन भएको अवस्थामा राज्यभित्रको निकायबाट प्रभावकारी उपचार पाउने हक पनि प्रदान गरेको छ। यस्तो उपचार राज्यको कुनै व्यक्तिले कर्तव्य पालनाको सिलसिलामा गरेको भए पनि यो व्यवस्था लागू हुन्छ।^{२७}

२५ See the Basic Principle on the Independence of the Judiciary, endorsed by the General Assembly in its resolution 40/32

२६ Art. 6, EUROPEAN CONVENTION ON HUMAN RIGHTS, 1950

२७ Art. 13, EUROPEAN CONVENTION ON HUMAN RIGHTS, 1950

४.१.६ शक्तिको दुरुपयोग र अपराधबाट पीडितहरूको न्यायसम्बन्धी आधारभूत सिद्धान्तसम्बन्धी घोषणापत्र, १९८५

अपराध वा अधिकारको दुरुपयोगका पीडितसम्बन्धमा मात्र सीमित भए पनि यस घोषणापत्रका व्यवस्थाहरू न्यायमा पहुँचका सम्बन्धमा महत्त्वपूर्ण छन्। यस घोषणापत्रमा खास गरी पीडितका देहायका अधिकारहरू उल्लेख छन्:^{२५}

- बेहोर्नु परेको क्षतिको छिटो पुनःस्थापनाका लागि कानूनद्वारा स्थापित न्यायिक संयन्त्रसम्मको पहुँच,
- अधिकारबारेमा जानकारी पाउने तथा औपचारिक र अनौपचारिक निकायबाट छिटो छरितो, स्वच्छ, कम खर्चिलो र पहुँचयोग्य उपचार प्राप्त गर्ने,
- उनीहरूको भूमिका, न्यायिक प्रक्रियामा भएको प्रगति र मुद्दामा भएको फैसलाबारेको जानकारी पाउने,
- मुद्दाको प्रक्रियाको क्रममा उनीहरूका विचार र सरोकारहरू प्रस्तुत गर्न पाउने,
- न्यायिक प्रक्रियाका क्रममा उपयुक्त सहयोग पाउने,
- उनीहरूका असुविधा कम गर्ने, गोपनीयता कायम राख्ने र उनीहरू स्वयम्, परिवार र साक्षीहरूलाई उपयुक्त सुरक्षा पाउने,
- मुद्दा फछ्यौट गर्न र अदालतका आदेश कार्यान्वयन गर्न अनावश्यक ढिलाइ नहुने।

४.१.७ दिगो विकास लक्ष्यका योजना (२०१६-२०३०)

सन् २०१६-३० सम्मका लागि विकासको कार्यसूचीको रूपमा राष्ट्रसङ्घीय महासभाबाट अनुमोदित दिगो विकासको लक्ष्य (एसडिजी) ले विकासलाई दिगो र विस्तृत बनाउन आवश्यक क्षेत्रहरू सबै समेटेको छ। जसले सबैको आधारभूत मानवीय आवश्यकता पुरा हुनुपर्छ र मानव चाहनाको दिगो पूर्तिका लागि आर्थिक समृद्धि, सामाजिक रुपान्तरण, वातावरणीय दिगोपना र संस्थात्मक क्षमता आवश्यक हुन्छन् भन्ने मान्यता राखेको छ। यस योजनाका ती लक्ष्य मापन गर्ने १६९ सूचक छन्। यी १७ लक्ष्यमध्ये १६ औं लक्ष्य "दिगो विकासका लागि शान्तिपूर्ण र समावेशी समाजको निर्माण तथा न्यायमा सबैको पहुँच बढाउने, सबै तहमा सुशासन तथा विधिको शासन प्रवर्द्धन गर्ने" भन्ने रहेको छ।

४.२ नेपालमा महिलाको न्यायमा पहुँचसम्बन्धी प्रमुख कानूनी व्यवस्थाहरू

४.१.१ नेपालको संविधान

यस संविधानमा महिलाको न्यायमा पहुँचसम्बन्धमा केही महत्त्वपूर्ण व्यवस्थाहरू गरिएको छ, जो यसप्रकार छन्:

प्रस्तावना: प्रस्तावनाले सामाजिक न्याय स्थापना गराउनका लागि लैङ्गिकलगायतका सबै प्रकारका विभेदको अन्त्य गर्ने उद्देश्य राखेको छ।

धारा १८: समानताको हक: समानताको हकअन्तर्गत संविधानले सबै नागरिक कानूनको दृष्टिमा समान हुने र कसैलाई पनि कानूनको समान संरक्षणबाट वञ्चित नगरिने कुराको सुनिश्चितता गरेको छ। त्यस्तै, सामान्य

कानूनको प्रयोगमा राज्यराज्यका तर्फबाट नागरिकहरूका बीच अन्य कुराका अलावा लिङ्गसमेतका आधारमा भेदभाव नगरिने उल्लेख छ। तर सामाजिक वा सांस्कृतिक दृष्टिले पिछडिएका महिला, दलित, आदिवासी, आदिवासी जनजाति आदिका लागि भने उनीहरूको संरक्षण, सशक्तीकरण वा विकासका लागि कानूनबमोजिम विशेष व्यवस्था गर्न रोक लगाएको मानिने छैन भन्ने व्यवस्थाले गर्दा महिलाको हकमा सकारात्मक विभेदको नीति संविधानले अङ्गिकार गरेको देखिन्छ। त्यस्तै, समान कामका लागि लैङ्गिक आधारमा पारिश्रमिक तथा सामाजिक सुरक्षामा कुनै भेदभाव नगरिने तथा पैतृक सम्पत्तिमा लैङ्गिक भेदभाव विना सबै सन्तानको समान हक हुने व्यवस्था संविधानमा नै उल्लेख भएको छ।

धारा २० न्यायसम्बन्धी हक: खास गरी फौजदारी मुद्दामा पक्राउ परेका व्यक्तिलाई उपलब्ध हुने यी हकहरू कुनै अभियोगमा पक्राउ परेका व्यक्तिलाई उपलब्ध हुन्छन्। पक्राउ भएको सूचना पाउने, त्यस्ता व्यक्तिलाई कानून व्यवसायीसँग परामर्श गर्न पाउने, पक्राउ भएको समय तथा स्थानबाट बाटोको म्यादबाहेक चौबिस घण्टाभित्र मुद्दा हेर्ने अधिकारी समक्ष उपस्थित गराउनु पर्ने, तत्काल प्रचलित कानूनले सजाय नहुने कुनै काम गरे बापत कुनै व्यक्ति सजायको भागी बन्नु नपर्ने जस्ता स्वच्छ सुनुवाइका आधारभूत सिद्धान्तमा आधारित हकको व्यवस्था गरिएको छ। कुनै पनि व्यक्तिविरुद्ध अदालतमा एकै कसुरमा एक पटकभन्दा बढी मुद्दा नचलाइने र सजाय नदिइने, कसुर प्रमाणित नभएसम्म कसुरदार नमानिने, आफ्नविरुद्ध साक्षी हुन बाध्य नपारिने हकको पनि व्यवस्था छ।

न्यायमा पहुँचको दृष्टिले असमर्थ पक्षले कानूनबमोजिम निःशुल्क कानूनी सहायता पाउने हक, प्रत्येक व्यक्तिलाई स्वतन्त्र, निष्पक्ष र सक्षम अदालत वा न्यायिक निकायबाट स्वच्छ सुनुवाइको हक तथा प्रत्येक व्यक्तिलाई निजविरुद्ध गरिएको कारबाहीको जानकारी पाउने हक बढी महत्त्वपूर्ण छन्। तर यी हकहरू महिलाले मात्र उपभोग गर्ने नभए तापनि महिलाका लागि बढी सान्दर्भिक हुने देखिन्छ।

धारा २१ पीडितको हक: यस संविधानमा पहिलोपटक पीडितको हकबारेमा उल्लेख गर्दै अपराध पीडितलाई आफू पीडित भएको मुद्दाको अनुसन्धान तथा कारबाहीसम्बन्धी जानकारी पाउने हक हुने तथा कानूनबमोजिम सामाजिक पुनःस्थापना र क्षतिपूर्तिसहितको न्याय पाउने हक हुनेछ भन्ने व्यवस्था गरिएको छ।

धारा ३८ महिलाको हक: समानताको हकको अलावा संविधानले महिलाका लागि विशेष मौलिक हकको पनि व्यवस्था गरेको छ जसले महिलाका पारिवारिक, सामाजिक तथा आर्थिक समस्याहरूलाई सम्बोधन गर्न प्रयास गरेको छ। प्रत्येक महिलालाई लैङ्गिक भेदभाव विना समान वंशीय हक हुने; प्रत्येक महिलालाई सुरक्षित मातृत्व र प्रजनन स्वास्थ्यसम्बन्धी हक हुने; महिलाविरुद्ध धार्मिक, सामाजिक, सांस्कृतिक परम्परा, प्रचलन वा अन्य कुनै आधारमा शारीरिक, मानसिक, यौनजन्य, मनोवैज्ञानिक वा अन्य कुनै किसिमको हिंसाजन्य कार्य वा शोषण नगरिने र त्यस्तो कार्य कानूनबमोजिम दण्डनीय हुने तथा पीडितलाई कानूनबमोजिम क्षतिपूर्ति पाउने जस्ता व्यवस्था यस धारामा गरिएको छ। त्यस्तै, राज्यका सबै निकायमा महिलालाई समानुपातिक समावेशी सिद्धान्तको आधारमा सहभागी हुने हक हुने; महिलालाई शिक्षा, स्वास्थ्य, रोजगारी र सामाजिक सुरक्षामा

सकारात्मक विभेदका आधारमा विशेष अवसर प्राप्त गर्ने हक हुने; तथा सम्पत्ति तथा पारिवारिक मामिलामा दम्पतीको समान हक हुने प्रावधान यस धारामा गरिएको छ।

धारा ४३: सामाजिक सुरक्षाको हक: संविधानले आर्थिक रूपले विपन्न, असक्त र असहाय अवस्थामा रहेका, असहाय एकल महिला, अपाङ्गता भएका, बालबालिका, आफ्नो हेरचाह आफैं गर्न नसक्ने तथा लोपोन्मुख जातिका नागरिकलाई कानूनबमोजिम सामाजिक सुरक्षाको हक हुने व्यवस्था पनि यस संविधानले गरेको छ।

धारा ५१ (ज): सामाजिक न्याय र समावेशीकरणसम्बन्धी नीति: संविधानमा महिलाको न्याय प्राप्त गर्ने हकलाई प्रभावित गर्ने केही राज्यका निर्देशक नीतिहरू पनि रहेका छन्। धारा ५१(ज) अनुसार असहाय अवस्थामा रहेका एकल महिलालाई सीप, क्षमता र योग्यताको आधारमा रोजगारीमा प्राथमिकता दिँदै जीविकोपार्जनका लागि समुचित व्यवस्था गर्दै जाने, जोखिममा परेका, सामाजिक र पारिवारिक बहिष्करणमा परेका तथा हिसापीडित महिलालाई पुनःस्थापना, संरक्षण, सशक्तीकरण गरी स्वावलम्बी बनाउने जस्ता नीति राज्यले अवलम्बन गर्ने प्रावधान संविधानमा रहेको छ।

५१(ट) न्याय र दण्ड व्यवस्थासम्बन्धी नीति: न्याय प्रशासनलाई छिटो छरितो, सर्वसुलभ, मितव्ययी, निष्पक्ष, प्रभावकारी र जनउत्तरदायी बनाउने; सामान्य प्रकृतिका विवाद समाधानका लागि मेलमिलाप, मध्यस्थता जस्ता वैकल्पिक उपायहरू अवलम्बन गर्ने नीति राज्यको रहेको छ।

४.२.२ अन्य कानूनी व्यवस्थाहरू

संविधानबाहेक प्रचलित अन्य कानूनमा महिलाको न्यायमा पहुँचको विषयसँग सम्बन्धित केही विशेष व्यवस्थाहरू रहेका छन्, जसलाई तल उल्लेख गरिएको छ:

(क) **मुद्दामा लगातार कारबाही र सुनुवाइ गरिने:** जिल्ला अदालत नियमावली, २०५२, नियम २३ग मा भएको कानूनी व्यवस्थाअनुसार केही अन्य अपराधलगायत महिला पीडित हुने खालका अपहरण तथा शरीर बन्धक, घरेलु हिंसासम्बन्धी, जबरजस्ती करणी, जिउ मार्ने बेच्ने, मानव बेचबिखन तथा ओसारपसार जस्ता मुद्दाको कारबाही छिटो छरितो सम्पन्न गर्न सकियोस् भन्ने उद्देश्यले जिल्ला अदालत नियमावलीमा ती मुद्दाहरूमा अभियोगपत्र प्रस्तुत भएपछि प्रमाण बुझ्ने कार्य लगातार सुनुवाइबाट गर्न सकिने प्रावधान गरिएको छ। जसअनुसार अदालतले आदेश दिएको दिनमा अभियोजनकर्ताले साक्षी सबुद पेस गर्नुपर्छ र प्रतिवादीले बयानमा खुलाएका साक्षीहरू तत्कालै पनि अदालतमा पेस गर्न सक्छन्। यसबाट खास गरी महिला पीडित भएका मुद्दामा समयको अन्तरालमा शक्तिशाली प्रतिवादीहरूले विभिन्न प्रकारका दबाव दिई प्रमाणलाई कमजोर बनाउन सक्ने सम्भावनालाई रोक्ने प्रयास स्वरूप यस्तो कार्यविधिगत व्यवस्था गरिएको छ। यस कार्यविधिको प्रयोग भएका मुद्दाहरू छिटो छरितो टुङ्गो लाग्ने तथ्य अभ्यासबाट पनि देखिएको छ।

(ख) **महिलाका मुद्दा बन्द इजलासबाट सुनुवाइ हुने:** जिल्ला अदालत नियमावली, २०५२ मा भएको २०६०।८।१ को संशोधनले केही खास प्रकारका मुद्दाहरू बन्द इजलासबाट हेर्ने व्यवस्था गरेको छ। नियम ४६ख अनुसार बालबालिका, जबरजस्ती करणी, जिउ मार्ने बेच्ने, नाता कायम, सम्बन्ध

विच्छेदसम्बन्धी मुद्दा वा खुल्ला इजलासबाट सुनुवाइ गर्न मनासिब नभएको भनी अदालतले बन्द इजलासबाट हर्ने भनी आदेश गरेका अन्य मुद्दाको सुनुवाइ बन्द इजलासमा हुने व्यवस्था रहेको छ। यस्तो कारबाही चल्दा सम्बन्धित कानून व्यवसायी, सरकारी वकिल, विशेषज्ञ, अभियुक्त, पीडित व्यक्ति, निजको संरक्षक तथा अदालतले अनुमति दिएका प्रहरी र अदालतका कर्मचारी मात्र उपस्थित हुन सक्छन्। यसरी बन्द इजलासबाट हेरिएका मुद्दासम्बन्धी कागजातको प्रतिलिपि वादी, प्रतिवादी र पीडितबाहेक अरूलाई दिइँदैन। बन्द इजलासबाट हेरिएका मुद्दाको तथ्य खुलाई कुनै पत्रपत्रिकामा समाचार सम्प्रेषण गर्नु हुँदैन। तर, अदालतले अनुमति दिएमा पीडितको परिचय नहुने गरी समाचार सम्प्रेषण गर्न सकिन्छ। यसै प्रकारको व्यवस्था पुनरावेदन अदालत नियमावली, २०४८ को नियम ६०क तथा सर्वोच्च अदालत नियमावली, २०४९ को नियम ६७क मा रहेको छ।

(ग) **मुद्दाको कारबाहीमा गोपनीयता:** रिट निवेदक सपना प्रधान मल्ल भएको संवत् २०६३ सालको रिट नं ३५६१ मा सर्वोच्च अदालतले निर्णय गर्दा मिति २०६४।९।१० मा विशेष प्रकृतिका मुद्दाका पक्षहरूको गोपनीयता कायम राख्नेसम्बन्धी निर्देशिका, २०६४ बनाएको थियो। जुन यस प्रकृतिका मुद्दाहरूको कारबाहीमा अद्यपि लागू भइरहेको छ। यस निर्देशिकामा भएको व्यवस्थाअनुसार खास गरी ३ प्रकारका मुद्दाहरूमा गोपनीयता कायम राखिन्छ। पहिलो, महिला पीडित भएका बलात्कार, गर्भपतन, यौन दुर्व्यवहार, मानव बेचबिखन, जिउ मास्ने, बेच्ने, हाडनाता करणी, महिलाविरुद्धको हिंसा लगायतका फौजदारी मुद्दाहरू, दोस्रो, बाल अदालत वा बाल इजलासबाट हेरिने बालबालिका पक्ष भएका फौजदारी मुद्दाहरू, तेस्रो, एच.आइ.भि. एड्सबाट प्रभावित वा सङ्क्रमित व्यक्तिहरूसँग सम्बन्धित त्यस्तो विवरण खुलेका मुद्दाहरू। मुद्दाको अनुसन्धान, अभियोजन, सुनुवाइ, फैसला कार्यान्वयन, फैसला प्रकाशन लगायतका सबै कार्य गर्ने निकायले पालना गर्नुपर्छ।

(घ) **पछि कोर्ट फी राख्ने सुविधा:** कोर्ट फी ऐन, २०२३ मा महिला भएको कारणले कोर्ट फी छुट हुने कानूनी व्यवस्था छैन। तर आर्थिक अवस्था कमजोर भएको र मुद्दाको सम्पत्तिबाहेक अरू सम्पत्ति नभएमा कोर्ट फी तिर्न नसक्नेको हकमा यस ऐनको अन्य दफामा जुनसुकै कुरा लेखिएको भए तापनि देहायमा लेखिएको अवस्थामा मुद्दा हेर्ने अधिकृत वा न्यायाधीशले कारण सहितको पर्चा खडा गरी केही वा सबै कोर्ट फी पछि लिने गरी नालेस, उजुर, पुनरावेदन वा पुनरावलोकन वा मुद्दा दोहोर्‍याउने निवेदन दर्ता गर्ने आदेश गर्न सक्नेछ।

अ) नालेस, उजुर वा पुनरावेदन गर्ने वा पुनरावलोकन वा मुद्दा दोहोर्‍याउन निवेदन दिने व्यक्ति नितान्त गरिब भई लाग्ने कोर्ट फी सबै वा केही बुझाउन असमर्थ छ भन्ने मुद्दा हेर्ने अधिकृत वा न्यायाधीशलाई विश्वास गर्नु पर्ने कुनै मनासिब आधार भएमा,

आ) नालेस, उजुर वा पुनरावेदन गर्ने वा पुनरावलोकन वा मुद्दा दोहोर्‍याउन निवेदन दिने व्यक्तिको झगडा परेको वस्तुबाहेक अरू जायजैथा केही नभई कोर्ट फी दाखिल गर्न असमर्थ छ भनी सम्बन्धित गाउँ विकास समिति वा नगरपालिकाबाट सिफारिस भई आएमा वा मुद्दा हेर्ने अधिकृत वा न्यायाधीशलाई सो कुराको विश्वास गर्नु पर्ने कुनै मनासिब आधार भएमा।

- (ङ) **साक्षीप्रतिको व्यवहार:** जिल्ला अदालत नियमावली, २०५२ को नियम २९(४) अनुसार साक्षीको वकपत्र गराउँदा कुनै साक्षीलाई अनुचित, असम्बद्ध वा बेइज्जत गर्ने वा झिँझ्याउने किसिमका प्रश्न सोधिएकामा प्रतिपक्षतर्फबाट आपत्ति नगरिएको अवस्थामा पनि अदालत स्वयंले त्यस्तो प्रश्न सोध्न मनाही गर्नुपर्दछ।
- (च) **पेसीमा प्राथमिकता:** मुलुकी ऐन अदालती बन्दोबस्तको ११ नं ले मुद्दा छिन्दा कुन मुद्दालाई अगाडि छिन्ने भन्नेबारेको प्राथमिकता क्रम तोकेको छ। जसअनुसार थुनुवा बेवारिसे नाबालक र बुढाबुढी र शारीरिक अशक्त भएको मुद्दालाई अगाडि हेर्नुपर्ने र त्यसपछिको अरू खालका मुद्दाभन्दा अगाडि न्वारन गराइपाउँ भन्ने वा नाता कायम गराइपाउँ भन्ने माग भएका मुद्दा, विधवा महिला वादी वा पुनरावेदक भएका मुद्दा तथा महिला हिंसासम्बन्धी मुद्दा हेर्नुपर्ने व्यवस्था छ। जिल्ला अदालत नियमावलीको नियम ३१(२) मा पनि दैनिक मुद्दा हेर्दा कुन क्रममा हेर्नेभन्ने बारेको व्यवस्था गर्दा जिल्ला अदालत नियमावलीले जस्तै महिला पक्ष हुने खालका मुद्दाहरूलाई नै प्राथमिकताका साथ सुनुवाइ गर्नुपर्ने उल्लेख छ। यसमा अंश र मानाचामलसम्बन्धी मुद्दा पनि अरू नियमित मुद्दाको तुलनामा अगाडि हेर्नुपर्ने थप व्यवस्था गरेको पाइन्छ। यसरी महिला पक्ष हुने केही खालका मुद्दालाई प्राथमिकतासाथ हेर्नुपर्ने व्यवस्था मुलुकी ऐन र जिल्ला अदालत नियमावलीमा गरिएको छ।
- (छ) **निःशुल्क कानूनी सहायता:** आर्थिक र सामाजिक कारणबाट आफ्नो कानूनी हक हितको संरक्षण गर्न नसक्ने असमर्थ व्यक्तिका लागि आवश्यक कानूनी सहायता उपलब्ध गराउनेसम्बन्धमा कानूनी व्यवस्था गर्न कानूनी सहायतासम्बन्धी ऐन २०५४ निर्माण भई कार्यान्वयनमा रहेको छ। ऐनको दफा २(क) अनुसार असमर्थ व्यक्तिलाई दिइने कानूनी राय सल्लाह सम्झनुपर्छ र सो शब्दले त्यस्तो असमर्थ व्यक्तिको तर्फबाट अड्डा अदालतहरूमा गरिने बहस पैरवी, लेखापढी तथा कानूनी कारबाहीका सम्बन्धमा गरिने अन्य सेवासमेतलाई जनाउँछ। तर यस ऐनको दफा ३(१) ले कानूनी सहायता समितिबाट कुनै सेवा प्राप्त गर्ने प्रयोजनका लागि तोकिएको वार्षिक आयभन्दा कम आय भएको व्यक्ति वा लैङ्गिक हिंसा वा सशस्त्र द्वन्द्वबाट पीडित व्यक्तिलाई असमर्थ व्यक्ति मानेको देखिएको छ। नेपाल सरकारले यस प्रयोजनका लागि चालीस हजार रूपैयाँभन्दा कम आय भएका व्यक्तिलाई असमर्थ व्यक्ति मानेर सोहीअनुसार सहयोग उपलब्ध गराउने गरेको छ। ज्येष्ठ नागरिकसम्बन्धी ऐनको व्यवस्थाअनुसार ज्येष्ठ नागरिकले मुद्दाको प्रक्रियामा प्राथमिकता र कानून व्यवसायीको सुविधासमेत पाउँछन्।
- (ज) **निःशुल्क वैतनिक कानून व्यवसायीको सेवा:** जिल्ला अदालत नियमावली, २०५२ नियम, ९५क(३) मा कानूनी सहायता प्राप्त गर्न नसकेका असहाय, असक्त, नाबालक वा आर्थिक रूपमा विपन्न वा थुनुवा मानिस मुद्दाको पक्ष भएबाट कानूनी सहायता उपलब्ध गराउन आवश्यक छ भनी न्यायाधीश वा सेस्तेदारले तोकिएबमोजिमको मुद्दामा आवश्यक कानूनी लिखत तयार गर्ने, बहस पैरवी गर्ने जस्ता कानूनी सहायता पुऱ्याउनु वैतनिक कानून व्यवसायीको कर्तव्य हुनेछ भन्ने प्रावधान रहेको छ। पुनरावेदन अदालत तथा सर्वोच्च अदालतसम्बन्धी नियमावलीहरूमा समेत यसप्रकारको प्रावधान रहेको छ। यस्ता वैतनिक

कानून व्यवसायीहरूको अदालतले नै बेहोर्ने गर्छ। सर्वोच्च अदालतले वैतनिक कानून व्यवसायी नियुक्ति गर्ने कार्यविधि निर्देशिकासमेत जारी गरी कार्यान्वयनमा ल्याएको छ। यस्ता कानून व्यवसायीको सेवा मुद्दा दर्ता हुनुभन्दा अघिदेखि नै पनि दिन सकिने गरी सर्वोच्च अदालतले मातहत अदालतहरूलाई परिपत्र गरेको छ। त्यसैले महिला लगायत मुद्दाका पक्षले कानूनी सेवाका लागि आर्थिक असक्षमता भएमा कुनै पनि व्यक्ति अदालतमा यस प्रकारको सेवा लिन सक्छन्। साथै अदालतले कुनै अन्य कानून व्यवसायीलाई पनि असमर्थ पक्षको तर्फबाट प्रतिनिधित्व गर्नका लागि अनुरोध गर्न सक्ने प्रावधान जिल्ला अदालत नियमावलीको नियम ९६(२) मा रहेको छ। यस्तै व्यवस्था पुनरावेदन अदालत र सर्वोच्च अदालतसम्बन्धी नियमावलीहरूमा पनि रहेको छ। अदालतबाट उपलब्ध हुने यस्तो सेवाको विशेषता के छ भने कानूनी सहायता ऐनअनुसार कानूनी सहायता प्राप्त गर्नका लागि जस्तो यस्तो सेवा पाउनका लागि वार्षिक आय चालीस हजार रुपैयाँभन्दा कम हुनु पर्ने सर्त यसमा लागू हुँदैन। अदालतहरूले नियमावलीमा भएको उक्त व्यवस्था अनुसार असमर्थ सम्झ्नेको व्यक्तिलाई यो सेवा उपलब्ध गराउन सक्छन्।

(झ) **लैङ्गिक समानता कायम गर्न तथा लैङ्गिक हिंसा अन्त्य गर्न केही नेपाल ऐनलाई संशोधन गर्ने ऐन २०७२:** यस ऐनले लैङ्गिक सामनता कायम गर्न तथा लैङ्गिक हिंसा अन्त्य गर्न धेरै कानूनी व्यवस्थाहरूको संशोधन गरेको छ। यी व्यवस्थाहरू धेरैजसो सारवान् कानूनका विषय छन्। तर कतिपय यी व्यवस्थाहरू कार्यविधिगत र न्यायमा पहुँचको दृष्टिले पनि महत्त्वपूर्ण छन्। न्यायमा पहुँचसम्बन्धमा गरिएका यस ऐनका केही प्रावधान यहाँ उल्लेख गरिएको छ:

(अ) **मुलुकी ऐन २०२०:** (१) अदालती बन्दोबस्तको दफा ११ मा संशोधन गरी ४क नं पछि महिला वादी वा पुनरावेदक भएको लैङ्गिक हिंसा वा घरेलु हिंसासम्बन्धी मुद्दालाई प्राथमिकता क्रममा राखेको छ। यसबाट महिला वादी हुने मुद्दाको निरूपण छिटो हुने देखन्छ।

(२) मुलुकी ऐन जबर्जस्ती करणीको महलमा लोग्ने स्वास्नीबाट विरुद्ध जबर्जस्ती करणी भएको कसुरको मुद्दा रहेछ भने स्वास्नी मानिसलाई घरमै बस्न खान लाउन दिन, कुटपिट नगर्न, एकै ठाउँमा बसेका भए अलग बस्ने व्यवस्था गर्न र भरणपोषणका लागि व्यवस्था गर्न, दुख दिने सताउने कार्य नगर्न, स्वास्नी मानिसको उपचारका लागि रकम दिलाउनका लागि प्रतिवादीको नाममा उपयुक्त आदेश अदालतले गर्न सक्ने व्यवस्था गरिएको छ।

(३) यस जबर्जस्ती करणीको महलअन्तर्गतको कुनै अपराधको अनुसन्धान र तहकिकातको सिलसिलामा पीडित स्वास्नी मानिसको बयान गराउँदा महिला प्रहरी कर्मचारीले गराउनु पर्नेछ र महिला प्रहरी कर्मचारी नभएमा समाजसेवी महिलाको रोहवरमा अन्य प्रहरी कर्मचारीले गराउन सक्नेछ भन्ने व्यवस्था भइरहेकोमा त्यसमा त्यसरी बयान गराउँदा पीडितको सहजता र मर्यादालाई ध्यान राखी पीडित मैत्र वातावरणमा सकभर एकैपटक बयान गराउनुपर्छ भन्ने व्यवस्था थप गरिएको छ।

(४) त्यस्तै जबर्जस्ती करणीको महलमा पीडितलाई प्रतिवादीबाट क्षतिपूर्ति दिने व्यवस्था भएकोमा कसुरदारको सम्पत्ति नभएको कारणबाट पीडितले क्षतिपूर्ति नपाउने अवस्था भएमा महिला तथा बालबालिका कार्यालयबाट क्षतिपूर्ति भराइदिने गरी अदालतले आदेश दिन सक्ने व्यवस्था गरिएको छ।

(आ) सरकारी मुद्दासम्बन्धी ऐन, २०४९: विशेष प्रकृतिका मुद्दाको कारबाहीमा परिचयात्मक विवरण गोप्य राख्ने गरी सर्वोच्च अदालतबाट भएको आदेशअनुसार त्यस्तो गोपनीयता अपनाउने गरिएको थियो। अब सरकारी मुद्दासम्बन्धी ऐनको दफा ३०क थप गरी तोकिएबमोजिमका मुद्दामा अनुसन्धानदेखि फैसला कार्यान्वयनसम्म पक्ष, पीडित वा निजका वाबुआमाको परिचयात्मक विवरण गोप्य राख्ने र सो प्रयोजनका लागि महान्यायाधिवक्ताको कार्यालयले छुट्टै कार्यविधि बनाउन सक्ने व्यवस्था गरिएको छ।

(इ) वैदेशिक रोजगार ऐन २०६४: (१) वैदेशिक रोजगारमा जाने महिलाउपर हुने यातना रोक्ने उद्देश्यले वैदेशिक रोजगारमा पठाउने इजाजतपत्रवाला संस्था छनोट गर्दा त्यस्तो संस्थामार्फत गएका महिलालाई विदेशमा यातना दिए नदिएको ती संस्थाले कामदारको सुरक्षाका लागि विशेष व्यवस्था गरे नगरेको विषयमा समेत विचार गर्नुपर्ने व्यवस्था थप गरिएको छ।

(२) त्यस्तै वैदेशिक तालिममा जाने व्यक्तिका लागि दिइने अभिमुखीकरण तालिमको पाठ्यक्रममा लैङ्गिक हिंसा हुने अवस्था र समाधानका उपायसम्बन्धी विषय पनि समावेश गर्नुपर्ने भएको छ।

(३) वैदेशिक रोजगार कल्याणकारी कोषको प्रयोग विदेश गएका महिला उपर भएको लैङ्गिक हिंसाबाट पीडित महिलाको उद्धार, कानूनी उपचार तथा स्वदेश फिर्ताका लागि गरिने व्यवस्था थप गरिएको छ।

(ई) मानव बेचबिखन तथा ओसारपसार (नियन्त्रण) ऐन २०६४: मानव बेचबिखन तथा ओसारपसारको कसुरबाट पीडितलाई कानूनी सहायता, मुद्दाको कारबाहीमा दोभाषे तथा अनुवादक आदिको सुविधाको खर्च सरकारले बेहोर्ने व्यवस्था गरिएको छ। त्यस्तै, कसुरदारको न्यून आर्थिक हैसियत भएको कारण पीडितले क्षतिपूर्ति नपाउने अवस्था भएमा सो क्षतिपूर्ति रकम पुनर्स्थापन कोषबाट बेहोर्ने आदेश अदालतले गर्न सक्ने व्यवस्था पनि थप गरिएको छ। यससम्बन्धी अपराधका मुद्दाका साक्षीलाई बकपत्र गर्न अदालत आउँदा जाँदाको दैनिक भ्रमण खर्च सरकारी वकिल कार्यालयबाट दिइने प्रावधान गरिएको छ। पीडितले कानून व्यवसायी राख्न सक्ने, पीडित असमर्थ भएमा सरकारले सोको खर्च बेहोर्ने व्यवस्था पनि गरिएको छ।

(उ) घरेलु हिंसा (कसुर र सजाय) ऐन, २०६६: घरेलु हिंसासम्बन्धी कसुर सरकारवादी हुन सक्ने व्यवस्था पनि गरिएको छ। यस ऐनमा पीडितलाई उपचार गराउँदा लागेको खर्च पीडकले बेहोर्नु पर्ने, पीडकले तत्काल बेहोर्न नसक्ने भएमा सम्बन्धित महिला तथा बालबालिकाका कार्यालयले उपलब्ध गराएर पीडकसँग असुल गर्ने व्यवस्था गरिएको छ। त्यस्तै, शारीरिक तथा मानसिक रूपमा अशक्त भएको कारण उपचार गराउनु पर्ने भएमा पछि पीडकबाट भराउने गरी सेवा केन्द्र वा महिला तथा बालबालिकाका कार्यालयबाट सो उपचार रकम

उपलब्ध गराउने गरी ऐन संशोधन गरिएको छ। घरेलु हिंसाबाट पीडित व्यक्तिलाई निजले अनुरोध गरेमा जिल्ला कानूनी सहायता समितिमार्फत निःशुल्क कानूनी सहायता उपलब्ध गराउने प्रबन्ध गरिएको छ।

४.३ न्यायमा पहुँचसम्बन्धी सर्वोच्च अदालतबाट भएका महत्त्वपूर्ण निर्णयहरू

सर्वोच्च अदालतबाट विगतमा भएका निर्णयहरू महिलाको न्यायमा पहुँच अभिवृद्धिका लागि उदाहरणीय छन्। न्यायमा पहुँचसम्बन्धी विभिन्न विषयहरूलाई यी फैसलाहरूले सम्बोधन गरेको पाइन्छ।

४.३.१. महिला अधिकारबारेको कानूनको विकाससम्बन्धी

कानून बनाउन निर्देशन वा परमादेशको आदेश दिएर होस वा भइरहेका विभेदकारी कानूनको खारेजी गरेर होस् सर्वोच्च अदालतले महिला अधिकारसम्बन्धी कानूनलाई मजबुत बनाएको छ। विद्यमान कानून लैङ्गिक दृष्टिले भेदभावपूर्ण भएका अवस्थामा त्यस्ता कानूनहरू सर्वोच्च अदालतले बदर गरिदिएर समानताको अधिकारलाई मजबुत बनाउने उदाहरणीय कार्य भएको छ। त्यस्तै कतिपय परम्परागत कानूनहरूमा समसामयिक सुधार आवश्यक देखिएमा त्यसका लागि सर्वोच्च अदालतले विभिन्न समयमा आदेशहरू दिएको छ।

(क) कानून बनाउने आदेश: नेपालमा वैवाहिक बलात्कारको कानून विकासको सुरुआत अदालतको फैसलाबाट भएको थियो। वैवाहिक बलात्कारको धारणालाई मान्यता दिई तत्सम्बन्धी कानूनलाई पूर्णता दिन कानून बनाउनु भनी एक रिट निवेदनमा आदेश भएको छ^{२९}। त्यस्तै सर्वोच्च अदालतबाट यौनजन्य दुर्व्यवहारका सम्बन्धमा सबै पक्षलाई समेट्ने गरी उपयुक्त कानून बनाउन^{३०}; महिला वर्गमाथि बोक्सीको आरोप लगाई हुने गरेको अन्याय, अत्याचार आदि कार्य रोकथाम, नियन्त्रण र सजाय गर्न ऐनको तर्जुमा गर्न^{३१}, छाउपडी प्रथा नियन्त्रण गर्नका लागि निर्देशिका बनाउन^{३२}; जबर्जस्ती करणीको महलको ११ नं. मा व्यवस्था भएको यस्तो कसुरमा उजुरी गर्नेसम्बन्धी ३५ दिने हदम्याद बढाउने गरी कानूनमा सुधार गर्न^{३३} भएका आदेशहरू लैङ्गिक अधिकारका दृष्टिले उदाहरणीय छन्।

छोरीलाई पनि छोरासरह पैतृक सम्पत्तिमा हक हुनुपर्छ भनी परेको मुद्दामा सम्पत्तिसम्बन्धी पारिवारिक कानूनको सम्बन्धमा अन्य देशहरूमा भएको कानूनी व्यवस्थालाईसमेत अध्ययन र मनन गरी संसद्मा उपयुक्त विधेयक प्रस्तुत गर्नु भनी आदेश भएको छ।^{३४} विवाहपूर्व छोरीले अंशबापत पाएको सम्पत्ति निजको विवाहपश्चात् माइतीपट्टिकालाई हक छाडी दिनुपर्ने भन्ने अंशबन्डाको महलको १६ नं. को व्यवस्थामा पुनर्विचार गर्नका लागि भएको आदेश त्यतिकै महत्त्वपूर्ण छ।^{३५} संविधान र मानव अधिकारसम्बन्धी नेपालले अनुमोदन गरेको

२९. मीरा ढुङ्गाना वि. मन्त्रिपरिषद्को सचिवालय समेत, संवत् २०५८ सालको रिट नं. ५५ आदेश मिति: २०५९/१/१९।

३०. शर्मिला पराजुली वि. श्री ५ को सरकार समेत, ने.का.प. २०६२, निर्णय नं.७४४९, पृ. १३१२।

३१. रेश्मा थापा समेत वि. श्री ५ को सरकार समेत, ने.का.प. २०६२, निर्णय नं ७४९८, पृ. २०५।

३२. डिलबहादुर विध्वकर्मा वि. श्री ५ को सरकार समेत, २०६२ सालको नि. नं. ७५३१, पृ. ४९२।

३३. सपना प्रधान मल्ल वि. नेपाल सरकार समेत, ने.का.प. २०६५, निर्णय नं ८०३८, पृ. १३५८।

३४. मीरा ढुङ्गाना वि. श्री ५ को सरकार समेत, ने.का.प. २०५२, निर्णय नं. ६०१३, पृ. ४६२।

३५. प्रकाशमणि शर्मा समेत वि. प्रधानमन्त्री तथा मन्त्रीपरिषद्को कार्यालय समेत, ने.का.प. २०६२, निर्णय नं. ७५७७, पृ. ९३१।

महासन्धिहरूसँग बाझिएका ऐन नियमहरूको पहिचान गरी सोसम्बन्धी विद्यमान ऐन कानूनमा संशोधन गर्नु वा नयाँ कानूनी व्यवस्था गर्नु^{३६}; स्वास्नी निको नहुने गरी बहुलाएको अवस्था, सन्तानोत्पादन नहुने अवस्था, हिँडडुल गर्न नसक्ने गरी कुँजी भएको अवस्था र दुवै आँखा नदेख्ने अवस्थामा लोगनेले अर्को विवाह गर्न पाउने गरी भएको कानूनी व्यवस्थामा संशोधन गर्नु भनी बहुविवाह गर्ने सम्बन्धमा भएको विभेदकारी कानूनी व्यवस्था सुधारका लागि सर्वोच्च अदालतबाट आदेश भएको थियो।^{३७} यस्ता आदेशहरूले अन्तर्राष्ट्रिय मान्यताबमोजिम कानूनको विकास गर्नमा महत्त्वपूर्ण भूमिका खेलेको थियो।

कमलरी प्रथाको अन्त्यका लागि तथा बालबालिकाको अन्य प्रकारले शोषण हुन नदिनका लागि र बालबालिकाहरूलाई बाल अधिकारसम्बन्धी महासन्धिले दिएको हक र अधिकार सुरक्षित गर्न^{३८}: डान्स रेस्टुरेन्ट, क्याबिन रेस्टुरेन्ट, डान्सबार र मसाजपार्लर सञ्चालन गर्नेसम्बन्धमा कानून निर्माण गर्न^{३९}; एक निश्चित मापदण्ड निर्धारण गरी ६० वर्षभन्दा कम उमेरका एकल महिला (विधवा) लाई पनि सामाजिक सुरक्षाअर्न्तगत दिइने भत्ता उपलब्ध गराउन भनी सर्वोच्च अदालतबाट भएका आदेशबाट समाजका पछाडि पारिएका वर्गका व्यक्तिको न्यायमा पहुँच बढाउन सहयोग भएको छ।।^{४०}

(ख) लैङ्गिक न्यायबारेका नजिरको विकाससम्बन्धी: वादी प्रतिवादीबीच करणी लिनुदिनु भई छोरीको जायजन्म भएको अवस्थामा वादी प्रतिवादीबीच लोगने स्वास्नीको नाता कायम हुने^{४१}; उमेर पुगेका प्रत्येक नेपाली महिलाहरूलाई कानूनको रीत पुन्याई पुरुषसह अभिभावकको सहमति बेगर कानूनबमोजिम राहदानी जारी गर्नुपर्ने^{४२}; लिङ्ग वा वैवाहिक स्थितिको आधारमा भेदभाव गरी नागरिकताको प्रमाणपत्र लिनबाट बञ्चित गर्न नहुने^{४३}; आमा नेपाली नागरिक भन्ने प्रमाणित भएको बाबुको ठेगाना नभएको तर नेपाली नागरिक आमाबाट नेपालमा जन्मेको बालबालिकाले आमाको नामबाट नागरिकता माग्न आएमा रीत र कार्यविधि पूरा गरी आमाको नामबाट सहज तरिकाले नागरिकताको प्रमाणपत्र उपलब्ध गराउनु पर्ने^{४४}; वादी समुदायका बालबालिकाहरू लगायत बाबुको ठेगान नलागेको सबै बालबालिकाहरूलाई बाबुको ठेगान नभएको भन्ने कारणले निजहरूको जन्मदर्ता गर्न इन्कार गर्न नहुने^{४५} भन्ने जस्ता सर्वोच्च अदालतबाट भएका फैसलाले महिलाको पहिचानको मुद्दालाई केही हदसम्म भए पनि सम्बोधन गर्न खोजेको छ।

३६ सपना प्रधान मल्ल वि. मन्त्रीपरिषद् सचिवालय समेतने.का.प. २०६१, निर्णय नं. ७३५८, पृ. ३८७।

३७ सपना प्रधान मल्ल समेत वि. प्रधानमन्त्री तथा मन्त्रीपरिषद्को कार्यालय समेत, ने.का.प. २०६५, निर्णय नं ७९९७, पृ. ९१७।

३८ सोमप्रसाद पनेरु समेत वि. श्री ५ को सरकार समेत, ने.का.प. २०६३, निर्णय नं ७७०५, पृ. ६३१।

३९ प्रकाशमणि शर्मा समेत वि. नेपाल सरकार समेत, ने.का.प. २०६५, निर्णय नं ८००५, पृ. ९९९।

४० कविता पाँडे समेत वि. नेपाल सरकार समेत ने.का.प. २०६७, निर्णय नं ८४११, पृ. ११२८।

४१ रतनलाल कनौडिया वि. रेणु अधिकारी, ने.का.प. २०५५, निर्णय नं ६५८५, पृ. ४६०।

४२ पुण्यवती पाठक समेत वि. परराष्ट्र मन्त्रालय समेत, ने.का.प. २०६२, निर्णय नं ७५८५, पृ. १०२५।

४३ नक्कली महर्जनसमेत वि. नेपाल सरकार समेत, संवत् २०६३ सालको रिट नं. ००८९।

४४ सविना दमाई समेत वि. नेपाल सरकार समेत, ने.का.प. २०६८, निर्णय नं. ८५५७, पृ. २४७।

४५ टेक ताम्राकार समेत वि. मन्त्रीपरिषद्को सचिवालय समेत, ने.का.प. २०६२, निर्णय नं. ७५५०, पृ. ६८०।

(ग) कानूनलाई अवैध घोषणा गर्नेसम्बन्धी: "वेश्या शब्द रहेको कानून अमान्य ठहर गर्ने^{४६}; अविवाहिता छोरीले पाइसकेको अपुताली विवाहको कारणले फिर्ता गर्नु पर्ने अपुतालीको महलको १२क को व्यवस्था समानताको हक विपरीत भएको भनी अवैध घोषणा गर्ने^{४७}; भिन्न भएको कन्या, सधवा वा विधवा स्वास्थ्यमानिसले आफ्नो अंशहकको अचलमा आधासम्म मात्रै आफ्नो खुस गर्न पाउँछन् भन्ने व्यवस्था भएको मुलुकी ऐन, स्त्री अंशधनको २ नं बदर गर्ने^{४८} सम्बन्धमा भएका सर्वोच्च अदालतका फैसलाहरू विशेष महत्त्वका छन्। स्वास्थ्यमानिसले दाइजोपेवाबाहेक आफ्नो हक पुग्ने अरू सम्पत्ति अधिवाट जसलाई दान बकस बिक्री गरिदिएको हो उसैसँग विवाह गरेमा सो लिएदिएको सदर हुँदैन, हक पुग्नेले फिर्ता पाउँछ भन्ने व्यवस्था बदर घोषित गर्ने^{४९} विवाह भएको १० वर्षभित्र स्वास्थ्यको कारणबाट सन्तान नभएको भन्ने श्री ५ को सरकारबाट मान्यता प्राप्त मेडिकल बोर्डबाट प्रमाणित भएमा" लोग्ने मानिसले सम्बन्ध विच्छेद गर्न पाउने भन्ने प्रावधान बदर घोषित गर्ने^{५०} आदि सर्वोच्च अदालतका निर्णयहरूले महिलाको कानूनी सशक्तीकरणमा ठूलो योगदान पुऱ्याएका छन्।

४.३.२ सचेतना कार्यक्रम सञ्चालनसम्बन्धी

अशिक्षाको कारणले कैयौं व्यक्ति अन्यायको सिकार हुनु परेको यथार्थलाई मनन गर्दै सर्वोच्च अदालतले कतिपय विषयमा जनतालाई जागरूक बनाउने कार्यक्रम ल्याउन आदेश दिएको छ। बोक्सीको आरोपसम्बन्धमा रुढिवादी, अन्धविश्वासी अज्ञानता हटाउने उद्देश्यले चेतनामूलक कार्यक्रम सञ्चालन गर्नु^{५१}; छाउपडी प्रथाको विरुद्ध सार्वजनिक चेतना जगाउन स्थानीय निकायहरूलाई परिचालित गर्नु^{५२} भन्ने जस्ता आदेश भएका छन्। त्यस्तै, राज्यले पीडित महिलाको सहयोगका लागि परामर्श केन्द्रको व्यवस्था क्रमशः गर्दै जानु^{५३}; अपराधबाट पीडित महिलाहरूलाई निःशुल्क परामर्श, उपचार स्वास्थ्य सेवा तथा सुविधा उपलब्ध हुनसक्ने गरी यथाशीघ्र विभिन्न स्वास्थ्य केन्द्र, स्वास्थ्य चौकी स्तरमा सेवा पुऱ्याउन जो चाहिने व्यवस्था गर्नु र महिलाको प्रजनन स्वास्थ्यको हक एवम् पाठेघरसम्बन्धी समस्याको निराकरणको सम्बन्धमा जनचेतना जगाउने प्रभावकारी कार्यक्रमहरू सञ्चालन गर्नु^{५४}; भन्ने आदेश हुनुका साथै सामाजिक व्यवहार (सुधार) ऐन, २०३३ मा भएको व्यवस्थालाई पाठ्यक्रममा समावेश गराउनु भन्ने पनि आदेश भएको छ।

४६ सपना प्रधान मल्ल वि. श्री ५ को सरकार समेत, सैवैधानिक कानून सम्बन्धी फैसला भाग १०, सर्वोच्च अदालत, पेज १८०।

४७ मीरा ढुंगाना वि. मन्त्रीपरिषद् सचिवालय समेत, ने.का.प. २०६१, निर्णय नं. ७३५७, पृ. ३७७।

४८ लिली थापा समेत विरुद्ध प्रधानमन्त्री तथा मन्त्रीपरिषद्को कार्यालय समेत, ने.का.प. २०६२, निर्णय नं. ७५८८, पृ. १०५४।

४९ मीरा ढुंगाना समेत वि. प्रधानमन्त्री तथा मन्त्रीपरिषद्को कार्यालय समेत, ने.का.प. २०६३, निर्णय नं. ७७४३, पृ. ९७९।

५० मीरा ढुंगाना समेत वि. प्रधानमन्त्री तथा मन्त्रीपरिषद्को कार्यालय समेत, संवत् २०६१ सालको विशेष रिट नं. ६४। आदेश मिति: २०६२/१२/१७।

५१ रेश्मा थापा समेत वि. श्री ५ को सरकार समेत, ने.का.प. २०६२, निर्णय नं ७४९८, पृ. २०५।

५२ डिलबहादुर विष्टकर्मा वि. श्री ५ को सरकार समेत, २०६२ सालको नि. नं. ७५३१, ४९२।

५३ ज्योति (लम्साल) पौडेल समेत वि. नेपाल सरकार समेत, ने.का.प. २०६७, निर्णय नं. ८५०७, पृ. १९०३।

५४ प्रकाशमणि शर्मा समेत वि. नेपाल सरकार समेत, ने.का.प. २०६५, निर्णय नं. ७९९१, पृ. ९५६।

४.३.३ न्यायिक प्रक्रियाको सुधारसम्बन्धी

अपराधबाट पीडित महिलालाई सहज र शीघ्र न्याय उपलब्ध गराउनका लागि प्रक्रियागत र व्यवस्थापकीय सुधार गर्ने सम्बन्धमा सर्वोच्च अदालतबाट भएका निर्णयहरू गम्भीर महत्त्वका छन्। त्यस्ता मुद्दाहरूमध्ये महिला पीडित भएको एउटामा फौजदारी मुद्दामा खास गरी घरेलु हिंसाबाट पीडित मुद्दा हेर्नका लागि एउटा छुट्टै शीघ्र कारवाही अदालत (fast track court) गठन गर्नतर्फ पहल गर्नु, घरेलु हिंसासम्बन्धी कानून बनाउनु भन्ने आदेश भएको छ^{५४}। अर्को एक मुद्दामा जबरजस्ती करणीसम्बन्धी मुद्दा अड्ग पुगनासाथ प्राथमिकता दिई सुनुवाइ गर्ने व्यवस्था गर्नु भन्ने पनि निर्णय भएको छ^{५६}। जबरजस्ती करणी मुद्दाको सुनुवाइ गोप्य इजलासमा गर्न आदेश हुनुका साथै^{५७} मन्जुरी बेगर गुप्ताङ्गको जाँच गराउनका लागि मातहत अदालतबाट भएको आदेश निवेदकको संविधान प्रदत्त गोपनीयतासम्बन्धी हकको हनन् गर्दछ^{५८} भन्ने आदेश भएको थियो। महिला, बालबालिका पक्ष भएका वा एच.आई.भी./एड्स सङ्क्रमित व्यक्तिहरू पक्ष भएको मुद्दामा अदालतको निर्णयबाट निर्देशिका नै तयार भई हालसम्म पनि यसै आधारमा यस्ता मुद्दाको प्रक्रियामा अदालतले गोपनीयता कायम गर्दै आएका छन्।^{५९}

४.३.४ कानून कार्यान्वयनसम्बन्धी

कानून कार्यान्वयन गर्ने राज्यका संयन्त्र सशक्त नहुँदा न्यायको प्राप्तिका परेको असरलाई मध्यनजर गरी सर्वोच्च अदालतले त्यस्ता निकायको प्रभावकारिताका लागि विभिन्न आदेश जारी गरेको पाइन्छ। जस्तै, जबरजस्ती करणी जस्तो महिलाउपर हुने अपराधमा अनुसन्धान तहकिकात कार्यलाई सुधार गर्न तीन वर्षभित्र छुट्टै अपराध अनुसन्धान प्रहरी सङ्गठन गठन गर्नु भनी एउटा मुद्दामा फैसला भएको छ^{६०} भने अर्को एक मुद्दामा केही व्यक्तिलाई मुद्दा चलाई तीन जनालाई मुद्दा नचल्ने गरी सरकारी वकिलले गरेको निर्णय बदर हुने फैसला पनि भएको छ।^{६१} महिला भएकै कारणले गर्दा ग्रामीण महिलाले पारिवारिक आर्थिक उन्नतिमा विना मूल्य श्रम गरी योगदान पुऱ्याएको भए पनि घर र परिवारबाट ग्रामीण महिलाले पीडित र शोषित भई असमान व्यवहार गरिने प्रचलन र परम्परालाई उन्मूलन गरी ग्रामीण महिलामाथि हुने शोषण र भेदभावलाई अन्त्य गर्न कदम चाल्नु भन्ने पनि निर्णय भएको छ।^{६२}

५५ ज्योति पौडेल वि. श्री ५ को सरकार समेत, ने.का.प. २०६६, निर्णय नं. ८२८२, पृ. २००१।

५६ ज्योति (लम्साल) पौडेल समेत वि. नेपाल सरकार समेत, ने.का.प. २०६७, निर्णय नं. ८५०७, पृ. १९०३।

५७ ज्योति (लम्साल) पौडेल समेत वि. नेपाल सरकार समेत, ने.का.प. २०६७, निर्णय नं. ८५०७, पृ. १९०३।

५८ अन्नपूर्णा राणा वि. गोरख सम्शेर ज. व. रा. समेत, ने.का.प. २०५५, निर्णय नं. ६५८८, पृ. ४७६।

५९ सपना प्रधान मल्ल वि. नेपाल सरकार समेत, संवत् २०६३ सालको रिट नं. ३५६१।

६० ज्योति (लम्साल) पौडेल समेत वि. नेपाल सरकार समेत, ने.का.प. २०६७, निर्णय नं. ८५०७, पृ. १९०३।

६१ सुन्तली धामी (शाह) वि. प्रधानमन्त्री तथा मन्त्रि परिषद्को कार्यालय समेत, ने.का.प. २०६८, निर्णय नं. ८५४१, पृ. ११२।

६२ ज्योति (लम्साल) पौडेल वि. नेपाल सरकार समेत, संवत् २०६४ सालको रिट नं. ०६४-wo-०१८६।

भाग ५

महिलाको न्यायमा पहुँचसम्बन्धी
वर्तमान अवस्था

भाग पाँच

महिलाको न्यायमा पहुँचसम्बन्धी वर्तमान अवस्था

यस भागमा महिलाले न्याय माग गर्ने मुख्य मुख्य मुद्दाहरू, ती मुद्दामा न्याय निरूपण गर्ने प्रमुख निकायहरू एवम् तिनको क्षेत्राधिकार तथा न्यायपालिकाले न्यायमा पहुँच अभिवृद्धिका लागि गरेका प्रयासबारेमा उल्लेख गरिएको छ।

५.१ महिलासँग सम्बन्धित मुद्दाहरूको प्रकृति

जुनसुकै खालका मुद्दामा पनि महिलाहरू पक्ष हुन सक्छन्। तर केही मुद्दाहरू यस्ता छन् जसमा महिलालाई बढी सरोकार हुन्छ। त्यस्ता केही मुद्दाहरूको बारेमा यहाँ उल्लेख गरिएको छ:

५.१.१ अंश

महिला पक्ष हुने प्रमुख मुद्दाहरूमध्ये अंश मुद्दा पनि एक हो। अंश मुद्दामा खास गरी अंशियारहरूबीच सम्पत्ति एवम् दायित्वको बाँडफाँड गरिन्छ। नेपाल कानूनअनुसार बाबु आमा, लोग्ने स्वास्नी, छोरा छोरीहरूको जियजियैको अंश गर्नुपर्छ। महिलाले अवस्थानुसार बाबु वा लोग्ने वा अन्य अंशियारबाट अंश पाउने व्यवस्था छ। लोग्ने स्वास्नीबीच सम्बन्ध विच्छेद गर्दा वादी महिलाको अंश छुट्याएर मात्र गर्नुपर्छ। महिलाले अंश माग गर्दा आफ्नै परिवारका सदस्यहरूविरुद्ध मुद्दा हाल्नु पर्दा मुद्दा हाल्नासाथ महिला पारिवारिक सहयोगबाट अलग हुनुपर्ने बाध्यता हुने हुँदा र अंश मुद्दामा अपनाइने प्रक्रियाहरू निकै जटिल हुने भएकाले न्यायमा पहुँचको दृष्टिले महिलाका लागि अंश मुद्दा असहज मुद्दा हो भन्न सकिन्छ।

५.१.२ माना चामल

माना चामलको मुद्दा दैनिक भरणपोषणका लागि आर्थिक कुराको माग राखी विशेष गरी महिलाले लोग्नेविरुद्ध दिइन्छ। लोग्नेसँग सँगै बस्ने अवस्था नभएको, आफ्नो कमाइले खानलाउन नपुग्ने अवस्था भएकोमा आफ्नो लागि र यदि बालबालिका छोराछोरी आमाको साथमा बस्नु पर्ने अवस्था भएकोमा उनीहरूका लागि समेत भरणपोषणको माग गरी यस्तो मुद्दा दिने गरिन्छ। अंश मुद्दा चलिरहेको भए अंश नपाउन्जेलसम्मका लागि पनि मानाचामलको माग गरिन्छ। खास गरी यस्ता मुद्दामा रकमको नै माग हुन्छ। मानाचामल मुद्दामा पनि अंश मुद्दामा जस्तै खास गरी लोग्ने विरुद्ध मुद्दा गर्नुपर्ने भएकाले महिलालाई आर्थिक, पारिवारिक र प्रक्रियागत दृष्टिले धेरै असहजता भोग्नु पर्ने हुनेछ। भरणपोषणबाट कति रकम भराउने भन्ने कुरा यकिन गर्न पनि केही प्रक्रियाहरू अवलम्बन गर्नु पर्ने हुँदा विपक्षीले असहयोग गरेमा यस्तो प्रक्रियाले समय लिने अवस्था आउँछ। प्रक्रिया पनि सहज छैन।

५.१.३ विवाहसम्बन्धी

विवाहसम्बन्धी मुद्दामा महिला पीडित वा प्रतिवादी दुवै हुन सक्ने अवस्था रहन्छ। बालविवाह, बहुविवाह, जबर्जस्ती विवाह, झुक्याई विवाह, हाडनातामा विवाह जस्ता विवादहरू विवाहसम्बन्धी मुद्दामा पर्ने भए पनि

अदालतमा आउने विवाहसम्बन्धी विवाद भने मुख्य रूपमा बालविवाह र बहुविवाहसम्बन्धी हुन्। यी मुद्दामा सरकारी मुद्दासम्बन्धी ऐन, २०४९ अन्तर्गत सरकारवादी फौजदारी मुद्दाको रूपमा प्रहरीले अनुसन्धान गर्ने र सरकारी वकिल कार्यालयले अभियोजन गर्ने गर्दछ। तर हाम्रो सामाजिक परिवेशको कारण बहुविवाह मुद्दामा प्रतिवादीकी अधिल्लो श्रीमती हुने गर्छन्। महिलाको हितलाई ध्यानमा राखी बहुविवाहसम्बन्धी कसुरमा हुने सजायमा वृद्धि पनि गरिएको छ। तर यस्ता मुद्दाको कारणले महिला जटिल पारिवारिक अवस्थामा फस्नु पर्ने अवस्था आउँछ।

५.१.४ सम्बन्ध विच्छेद

लोगने स्वास्नी बीच विवाह भई सकेपछि विभिन्न कारणबाट लोगने वा स्वास्नीमध्ये कुनै एकले वा संयुक्त रूपमा सहमतिले सम्बन्ध विच्छेद गर्न पाउने कानूनी अधिकार राख्दछन्। तर हाम्रो अभ्यासमा अधिकांश सम्बन्ध विच्छेदका मुद्दाहरू महिला वादी भएर चलेको पाइन्छ। नेपालको सामाजिक परिवेशमा सम्पत्ति लोगनेको नाममा हुने भएकाले महिलाहरू आर्थिक रूपमा पराधीन हुनु पर्ने हुन्छ। सम्बन्ध विच्छेदको मुद्दासँगै पारिवारिक सम्बन्धको विघटन हुने मात्र नभएर आर्थिक हितहरू पनि विभाजन गर्नु पर्ने हुन्छ। हुन त महिलाले माग गरेका सम्बन्ध विच्छेदका मुद्दामा महिलाले सफलता पाएको पाइन्छ। तर त्यस्ता मुद्दामा अंशबन्डा गरेर मात्र सम्बन्ध विच्छेद गराउनु पर्ने भएको हुँदा अंशबन्डासम्बन्धी मुद्दाको कारबाहीमा आउने समस्या यस्ता मुद्दामा पनि महिलाले भोग्नु पर्ने हुन्छ।

५.१.५ नाता कायम

लोगनेमानिसले कुनै महिला वा निजबाट जन्मेको बच्चासँग आफ्नो नाता स्वीकार नगरेको खण्डमा महिला सामाजिक, पारिवारिक वा आर्थिक दृष्टिले झनै अप्ठ्यारोमा पर्ने अवस्था आउँछ। नेपालको न्यायिक प्रचलनमा अन्यथा प्रमाणित नभएसम्म महिलाले लिएको दाबीलाई अदालतले सत्य सम्झने गरेको पाइन्छ। तर विवाह हुनका लागि आधारभूत तत्त्व के हुने भन्ने अझै स्पष्ट नभएको कारण महिलालाई कुनै लोगनेमानिसको श्रीमती प्रमाणित गर्न सजिलो हुँदैन। बच्चासँगको सम्बन्धबारेमा भने डि.एन.ए. परीक्षण जस्ता प्रविधिको प्रयोग गर्न सकिन्छ। तर महिलाका लागि यस्तो मुद्दा गर्दा भोग्नुपर्ने सामाजिक, आर्थिक वा अन्य जटिलताहरू भने अझै धेरै छन् जसले गर्दा महिलाका लागि न्यायमा पहुँच असहज बनेको छ।

५.१.६ आशय करणी

आशय करणी र यौन दुर्व्यवहारसम्बन्धी मुद्दा व्यक्तिवादी फौजदारी मुद्दा हो। यस्ता कसुरबाट महिलाहरू खास गरी कार्यस्थलमा पीडित भएका हुन्छन् भने धेरैजसो अवस्थामा बालिका पीडित हुने गरेको पाइन्छ। क्षतिपूर्तिको माग नै नगरेको भए पनि सम्बन्धित महिला/बालिकाले महसुस गरेको पीडाको मूल्याङ्कन गरी अदालतले क्षतिपूर्ति निर्धारण गर्न सक्ने कानूनी व्यवस्था छ। यस्ता मुद्दाको सुनुवाइ बन्द इजलासबाट गरिने भए पनि महिला वा बालिकाले लाजको भयले गर्दा उजुर गर्न नै हिचकिचाउने अवस्था कायमै छ।

५.१.७ जबरजस्ती करणी

कसैले कुनै महिलालाई निजको मन्जुरी नलिई करणी गरेमा वा सोह वर्षभन्दा कम उमेरकी बालिकालाई निजको मन्जुरी लिई वा नलिई करणी गरेमा निजले जबरजस्ती करणी गरेको मानिन्छ। यो कसुर महिलाको अस्मितामाथि गरिने जघण्य अपराधको हो। यस अपराधबाट पीडित महिलाले न्याय पाउन उजुरी गदादिखि फैसला कार्यान्वयनसम्म नै जटिल परिवेशबाट गुज्रनु पर्ने अवस्था छ। सामाजिक रूपमा बहिस्कृत हुनुपर्ने भय, व्यक्तिगत परिचय सार्वजनिक हुने भय, खुला इजलासमा उभिनु पर्ने भय जस्ता कारणले उजुर नगर्ने वा गरेपनि पछिसम्म कारवाहीमा सहभागी नहुने, प्रतिवादी शक्तिशाली भएमा झन् मानसिक हिंसाको सिकार हुनुपर्ने अवस्थाको कारण पीडित महिलाहरू पीडा सहेर बस्ने सम्भावना रहन्छ। पछिल्लो समयमा यस्ता अपराधसम्बन्धी मुद्दाको कारवाहीमा गोपनीयता, बन्द इजलासको प्रयोग, निरन्तर सुनुवाइ आदि तरिका अवलम्बन गर्न थालिएको भए पनि राज्यले सबै कसुरदारलाई सजाय दिलाउन सकेको अवस्था छैन।

५.१.८ हाडनाता करणी

करणीसम्बन्धी अर्को कसुर हाडनाता करणी हो। यस्तो कसुरमा जबरजस्ती करणी भएकोमा बाहेक प्रायः महिला नै प्रतिवादी हुने अवस्था हुन्छ। आफूले जन्माएको छोरीको छोरी वा छोरा बुहारी, आफूलाई जन्माउने आमालाई जन्माउने बज्यू, आफूलाई जन्माउने आमाका बाबु वा आमालाई जन्माउने बज्यू, बाबुका आमालाई जन्माउने बज्यू, आफ्नी स्वास्नीलाई जन्माउने सासू, त्यस्ती सासू वा आफ्ना ससुरालाई जन्माउने बूढी सासू, आफ्नी आमाका एक आँतका दिदी वा बहिनी, आफ्ना एकै बाबुबाट जन्मेका दिदी वा बहिनीकी छोरी वा त्यस्ती दिदी वा बहिनीकी छोरा बुहारी, आफूलाई जन्माउने आमाका एकै आँतका दाजु वा भाइकी स्वास्नी, आफ्नी माइज्यूसँग करणी लिनु दिनु गरेमा हाडनाता करणीको अपराध हुन्छ। यो मुद्दा पनि बन्द इजलासमा सुनुवाइ गरिन्छ।

५.१.९ घरेलु हिंसा

परिवारभित्र कसैप्रति शारीरिक, आर्थिक, यौनजन्य वा मानसिक क्षति वा पीडा पुऱ्याउने कार्य भएमा घरेलु हिंसाको कसुर हुन्छ। यस्ता कसुरबाट पीडित महिलाले घरबाट निस्केर मुद्दा खेप्नुपर्ने, पारिवारिक, सामाजिक सहयोग नपाउने, विपक्षी विशेष हैसियतयुक्त मानिस भएको कारण उजुरी दर्ता गर्न कठिन हुने जस्ता अप्ठ्याराहरू भोग्नु पर्ने अवस्था आउन सक्छ। हुन त घरेलु हिंसाको कसुरको कारवाही व्यक्तिगत मुद्दाको रूपमा वा सरकारवादी मुद्दाको रूपमा वा महिला आयोगमा उजुरी गरेर पनि अगाडि बढाउन सकिन्छ। अदालतमा यस्तो मुद्दा चलेको भएमा मुलुकी ऐन, अदालती बन्दोबस्तको महलको ११ नं. को दफा ४ख. मा उल्लेख भएअनुसार महिला वादी वा पुनरावेदक भएको लैङ्गिक हिंसा वा घरेलु हिंसासम्बन्धी मुद्दालाई सुनुवाइको प्राथमिकतामा राखेर सुनुवाइ गरिन्छ। मुद्दा चलुन्जेल पीडित महिलाको पक्षमा अदालतले विभिन्न संरक्षणमात्मक आदेश दिन सक्ने र क्षतिपूर्ति समेत भराइदिन सक्ने, बन्द इजलासमा निरन्तर सुनुवाइ गरिने भए पनि हिंसाको कसुर ठहर हुँदा महिलाका पारिवारिक, आर्थिक समस्याहरू समाधान भने हुँदैनन्।

५.१.१० गर्भपतन/ जातक हत्या

धारण गरिएको गर्भ अस्वाभाविक रूपमा पतन गराउनु गर्भपतन हो। गर्भपतन वैध वा अवैध दुवै खालका हुन सक्छन्। कहिलेकाहीं स्वास्थ्यसम्बन्धी समस्याको कारणले स्वाभाविक रूपमा गर्भपतन हुनसक्छ। साथै, कानूनले निर्धारण गरेको अवधिको गर्भ खास स्वास्थ्यसम्बन्धी प्रक्रिया अवलम्बन गरेर पतन गराइएमा अवैध हुँदैन। तर महिलाको इच्छाविरुद्ध गर्भपतन गराए अपराध हुन्छ। जन्मिएको बच्चालाई कर्तव्य गरी मार्नु भनेको जातक हत्या हो। यस्ता प्रकृतिका मुद्दामा महिला पीडित वा प्रतिवादी दुवै हुन सक्छन्। न्यायमा पहुँचको दृष्टिले यी दुवै खालका मुद्दामा महिला प्रतिवादी भए पनि विभिन्न बाध्यात्मक अवस्था जस्तै, इच्छा विपरीतको गर्भधारण, धोखापूर्ण यौनसम्पर्क आदि कारणले कसुर गर्न सक्ने सम्भावना रहने गरेको छ। यस मानवीय पक्षलाई पनि न्यायको सन्दर्भमा बेवास्ता गर्न मिल्दैन।

५.१.११ मानव बेचबिखन तथा ओसारपसार / जिउ मास्ने बेच्ने

नेपाल यौनव्यापारको प्रयोजनका लागि हुने महिला बेचबिखनको अपराधमा खास गरी भारतको माग आपूर्ति गर्ने मुलुकको रूपमा रहेको छ। यहाँबाट वर्षेनी सयौंको सङ्ख्यामा महिलाहरू भारमा बेचिन्छन्। मानव बेचबिखनको कसुरमा महिला पीडितको रूपमा रहेका हुन्छन्। बेचिएर नेपाल फर्कन सफल भएका महिलाले कसुरदारलाई सजाय दिलाउन मुख्य भूमिका खेल्न सक्छन्। तर यतिन्जेलमा उनीहरू मानसिक, आर्थिक र सामाजिक रूपमा दयनीय अवस्थामा पुगेका हुन्छन्। अर्कोतर्फ प्रतिवादी पहिचान गर्न नै कठिन भएको हुन्छ भने पहिचान भए पनि पीडितभन्दा धेरै शक्तिशाली अवस्थामा हुन्छ। मानव बेचबिखनसम्बन्धी कसुरका कानूनहरू कठोर छन्, प्रक्रियाहरूलाई पीडितमैत्री बनाउन प्रयास भएको पनि छ। तथापि पीडितले मुद्दाको माध्यमबाट प्रतिवादीलाई सजाय गराउन सक्ने र केही क्षतिपूर्ति पाउन सक्ने भए पनि उनको व्यक्तिगत जीवनका आधारहरू लगभग समाप्त भएको अवस्था हुने हुँदा न्यायमा पहुँचका लागि राज्यले पीडितको आर्थिक सामाजिक पुनःस्थापना गराउनतर्फ पनि जोड दिनु पर्ने हुन्छ।

५.१.१२ बोक्सीको आरोप

बोक्सीको आरोपबाट पीडित हुनेमा पुरुष पनि रहेका छन् तर अपवादबाहेक यसबाट महिला नै बढी पीडित भएको पाइएको छ। अन्धविश्वास र अशिक्षाको कारण कसैलाई बोक्साबोक्सीको आरोप लगाएर अमानवीय व्यवहार गर्ने घटनाहरू नेपालमा निरन्तर भइआएको पाइन्छ। यस्तो कार्यलाई अपराध घोषित गर्ने प्रयास सर्वोच्च अदालतको एक आदेशपश्चात भएको थियो। मुलुकी ऐन, अदलको महलमा २०६३ सालमा भएको संशोधनले यस कार्यलाई सजायको व्यवस्था गरेको हो। समाजमा गडेर बसेको यो धारणालाई मेटाउन र बोक्सीको आरोप लगाएर व्यक्ति विशेषलाई प्रताडित गर्ने क्रियालाई दण्डनीय बनाउनु पर्ने आवश्यकताबोध गरी सर्वोच्च अदालतबाट निर्देशनात्मक आदेश जारी भएपछि केही नेपाल ऐन संशोधन गर्ने ऐन, २०६३ द्वारा मुलुकी ऐन, अदलको महलमा यससम्बन्धी कानूनी व्यवस्था थप गरिएको थियो। तर हाल बोक्सीको आरोप (कसुर र सजाय) ऐन तर्जुमा गरिएको छ। यस ऐनमा पीडितको संरक्षणसम्बन्धी व्यवस्था, अन्तरिम संरक्षणात्मक आदेश जारी गर्न सकिने व्यवस्था, पीडकलाई सजाय र पीडितलाई क्षतिपूर्तिसमेतको व्यवस्था गरेको हुनाले कानूनी

संरक्षणको दृष्टिले पीडितलाई न्यायपूर्ण व्यवस्था गर्न खोजिएको छ। तर कानूनी न्यायका साथै आर्थिक, सामाजिक रूपमा यस्ता कसुरबाट पीडित महिलाको संरक्षण गर्ने व्यवस्था हुन आवश्यक भएको छ।

५.२ न्याय निरूपणसँग सम्बद्ध प्रमुख निकायहरू र तिनको अधिकार

न्याय निरूपणका लागि स्थापित मुख्य औपचारिक न्यायिक निकाय अदालत नै हो। यसका लागि संविधानमा सर्वोच्च अदालत, उच्च अदालत र जिल्ला अदालतहरू रहने व्यवस्था छ। अदालतबाहेक संविधानले अन्य विशिष्टीकृत न्यायाधिकरणहरूको पनि प्रावधान राखेको छ। नेपालको संविधानको धारा १२६ अनुसार न्यायसम्बन्धी अधिकार अदालत तथा अन्य न्यायिक निकायबाट प्रयोग हुन्छ। नेपालको इतिहासमा पहिलोपटक संविधानमा मुद्दा हेर्न स्थानीय स्तरमा न्यायिक निकाय वा विवाद समाधानका वैकल्पिक उपाय अवलम्बन गर्न आवश्यकताअनुसार अन्य निकाय गठन गर्न सकिने प्रावधान पनि समेटिएको छ। उपर्युक्त निकायहरूका बारेमा सङ्क्षेपमा देहायबमोजिम प्रस्तुत गरिएको छ।

५.२.१ सर्वोच्च अदालत

संविधानको धारा १२८ अनुसार नेपालमा एक सर्वोच्च अदालतको व्यवस्था रहेको छ। यस अदालत अभिलेख अदालतको रूपमा र देशभित्र रहेका सम्पूर्ण अदालतहरू एवम् न्यायिक निकायहरू यसै अदालतको मातहत रहन्छन्। यस अदालतलाई कानूनको व्याख्या गर्ने तथा नागरिकहरूका मौलिक हकहरूको कार्यान्वयनका लागि आवश्यक तथा उपयुक्त जुनसुकै आदेश वा रिटहरू जारी गर्ने अधिकार रहेको छ। यस अदालतलाई आफ्नो र मातहतका अदालतको अवहेलनामा सुरु कारबाही गर्ने अधिकार छ। मूलतः सर्वोच्च अदालतलाई उच्च वा पुनरावेदन अदालतले गरेका फैसलाउपर पुनरावेदन सुन्ने अधिकार हुन्छ। यस अदालतले दिएको फैसलाउपर कहीं कतै उजुर गर्न नसकिने भएकाले यस अदालतका फैसलाहरू न्याय निरूपणको हिसाबले अन्तिम तहको मानिन्छ। मौलिक हकमा बन्देज लगाएको वा अन्य कारणले कुनै कानून अमान्य घोषणा गर्ने तथा मौलिक हकको प्रचलनका लागि वा अन्य उपचारको व्यवस्था भएको वा भए पनि प्रभावकारी नभएको अवस्थामा त्यस्तो कानूनी हक प्रचलनका लागि रिट जारी गर्ने असाधारण अधिकार सर्वोच्च अदालतलाई छ। सर्वोच्च अदालत भएको हुनाले गहन विषयवस्तु भएका मुद्दामात्र यहाँ प्रवेश पाउनु पर्ने हो। तर सर्वोच्च अदालतको अधिकारक्षेत्र लचिलो भएका कारण अधिकांश मुद्दाहरू यहाँ आएर थुप्रिएका छन्।

सर्वोच्च अदालतमा प्रधान न्यायाधीशबाहेक बढीमा २० जना न्यायाधीश रहने व्यवस्था रहेको छ। यस अदालतभित्रै रहेको संवैधानिक इजलासको गठन पनि नेपालको सन्दर्भमा नौलो अनुभव रहेको देखिन्छ। कुनै कानूनको संवैधानिकताको प्रश्न, कुनै गम्भीर संवैधानिक विवाद उठाइएको तथा सङ्घ र प्रदेशको विषय समावेश भएको विवाद समाधान गर्नका लागि प्रधान न्यायाधीश र न्याय परिषद्ले तोकेको ४ जना न्यायाधीशलाई यस इजलासको न्यायाधीशको रूपमा तोक्ने प्रावधान रहेको छ।

५.२.२ उच्च अदालत

नेपालको संविधानको धारा १३९ अनुसार प्रत्येक प्रदेशमा एक उच्च अदालत हुने व्यवस्था छ। नेपालमा हाल रहेका १६ वटा पुनरावेदन अदालतहरूलाई संविधान प्रारम्भ भएको १ वर्षभित्र अर्थात् २०७३ असोज ३

गतेभिन्न उच्च अदालतको रूपमा परिणत गर्नुपर्ने छ। यसका अलावा संविधानद्वारा प्रदत्त मौलिक हकको प्रचलनका लागि वा अर्को उपचारको व्यवस्था नभएको वा अर्को उपचारको व्यवस्था भए पनि सो उपचार अपर्याप्त वा प्रभावहीन देखिएको अन्य कुनै कानूनी हकको प्रचलनका लागि वा सार्वजनिक हक वा सरोकारको कुनै विवादमा समावेश भएको कुनै कानूनी प्रश्नको निरूपणका लागि बन्दीप्रत्यक्षीकरण, परमादेश, उत्प्रेषण, प्रतिषेध, अधिकारपृच्छालगायत जुनसुकै आदेश जारी गर्न सक्नेछ। यसअघि सर्वोच्च अदालतमा मात्र रहेको रिटसम्बन्धी अधिकारलाई पनि उच्च अदालतसम्म विस्तार गरिएको छ। साथै, उच्च अदालतलाई कानूनबमोजिम मुद्दाको सुरु कारवाई गर्ने, पुनरावेदन सुन्ने तथा साधक जाँच गर्ने अधिकार रहेको छ।

५.२.३ जिल्ला अदालत

नेपालको संविधानको धारा १४८ अनुसार प्रत्येक जिल्लामा एक जिल्ला अदालत रहने व्यवस्था गरेको छ। हाल नेपालमा प्रत्येक जिल्लामा एकवटा जिल्ला अदालत रहेका छन्। कानूनद्वारा छुट्टै व्यवस्था गरिएका मुद्दाबाहेक यस अदालतलाई आफ्नो प्रादेशिक क्षेत्राधिकारभित्रका सम्पूर्ण विवादहरूको सुनुवाइ गर्ने र न्यायिक निरूपण गर्ने अधिकार रहेको छ। वर्तमान संविधानको परिकल्पनाबमोजिम प्रदेशको संरचनासमेत कार्यान्वयनमा आएपछि बन्ने प्रदेश कानूनबमोजिम स्थापित हुने स्थानीय स्तरका न्यायिक निकायहरू भने जिल्ला अदालत मातहतमा रहन्छन्।

५.२.४ विशिष्टीकृत अदालतहरू

नेपालको संविधानको धारा १२७ मा अदालतहरूका अलावा विशेष प्रकारका मुद्दा मामिलाको निरूपण गर्नका लागि आवश्यकताअनुसार विशिष्टीकृत अदालत, न्यायिक निकाय तथा न्यायाधिकरणको स्थापना गर्न सकिने तर खास मुद्दाका लागि यस्ता निकाय गठन नगरिने संविधानले स्पष्ट गरेको छ। साथै, एक वर्षभन्दा बढी कैद हुने फौजदारी मुद्दाहरूको निरूपण अदालत, विशिष्टीकृत अदालत, न्यायिक निकाय तथा सैनिक अदालतबाहेक अन्य निकायले गर्न नपाउने गरी बन्देज लगाइएको छ। हाल जस्तो भ्रष्टचारसम्बन्धी कसुर र राज्यबिरुद्धको कसुरको सुनुवाइ गर्नका लागि विशेष अदालत, श्रमिक र व्यवस्थापक बीचको विवाद हेर्नका लागि श्रम अदालत, कर्मचारीहरूलाई गरिएको सजाय उपरमा सुनुवाइ गर्नका लागि प्रशासकीय अदालत, वैदेशिक रोजगारीसम्बन्धी ठगी र यस्तै प्रकारका विवादको सुनुवाइ गर्नका लागि वैदेशिक रोजगार न्यायाधिकरण, कर, भन्सार एवम् राजश्वसम्बन्धी विवादको सुनुवाइ गर्न राजश्व न्यायाधिकरण, सेनासम्बन्धी गरेको अपराधसम्बन्धमा सुनुवाइ गर्नका लागि सैनिक विशेष अदालतहरू हाल कार्यरत छन्।

५.२.५ अर्द्धन्यायिक निकायहरू

मूलतः प्रशासकीय कार्यको जिम्मेवारी पाएका अधिकारीहरूले आफ्नो कामसँग सम्बन्धित विवाद पनि समाधान गर्ने अधिकार पाएका भए त्यो अर्द्धन्यायिक अधिकार हो। र त्यस्ता निकायमा बसेर न्यायिक काम गर्ने प्रशासकीय अधिकारीहरूलाई अर्द्धन्यायिक अधिकारीहरू भनिन्छ। प्रमुख जिल्ला अधिकारीहरूले केही सार्वजनिक अपराध, हातहतियार खरखजनासम्बन्धी अपराध, कालो बजारीसम्बन्धी अपराध जस्ता मुद्दा वा विवादको सुनुवाइ गर्ने गर्दछन्। यसैगरी वन कार्यालयका जिल्ला वन अधिकृतले वन ऐन प्रतिकूलका केही विवादहरूको सुनुवाइ गर्दछन् भने राष्ट्रिय निकुञ्जको वार्डेनले राष्ट्रिय निकुञ्जसम्बन्धी ऐनविपरीतका विवादहरूको सुनुवाइ गर्दछन्।

भूमि सुधार अधिकारी, भन्सार अधिकृतहरूले पनि तत् तत् विषयसम्बन्धी ऐनअनुसारका विवादहरूको सुनुवाइ गरी न्यायिक निरूपण गर्दछन्। न्यायमा पहुँचको दृष्टिले यस्ता निकायहरू हुनु मनासिब भए पनि यी निकायमा न्यायिक मर्म र प्रक्रियाअनुसार न्यायिक कार्य हुन भने कठिन हुने गरेको पाइएको छ।

५.२.६ गाउँ विकास समिति / नगरपालिका

स्थानीय स्वायत्त शासन ऐन, २०५५ को दफा ३३ र १०१ बमोजिम गाउँ विकास समिति वा नगरपालिकालाई नेपाल सरकारले नेपाल राजपत्रमा सूचना प्रकाशन गरी तोकेको मितिदेखि आफ्नो क्षेत्रभित्रको सानातिना विवादमा सुरु कारबाही र किनारा गर्ने न्यायिक अधिकार दिइने प्रावधान गरिएको छ। साँध सिमाना, सन्धि सर्पन, निकास मिचेको मुद्दा, ज्याला मजदुरी, चौपाया हराउने र पाउने, घर बनाउने, सार्वजनिक सम्पत्तिको सुरक्षा, चरन, घाँस, दाउरा, अर्काको घरभित्र जबर्जस्ती पसेको, बसेको वा पस्न, बस्न खोजेको र सरकारी मुद्दासम्बन्धी ऐन, २०४९ को अनुसूची - १ र २ मा उल्लिखित मुद्दाबाहेक नेपाल सरकारले नेपाल राजपत्रमा सूचना प्रकाशन गरी तोकिएको अन्य मुद्दा यी निकायले हेर्ने व्यवस्था भए पनि त्यसरी राजपत्रमा सूचना प्रकाशित भने भएको छैन।

५.२.७ अन्य सम्बद्ध निकायहरू

(क) **राष्ट्रिय महिला आयोग:** राष्ट्रिय महिला आयोग ऐन, २०६३ अनुसार स्थापना भई कार्यरत राष्ट्रिय महिला आयोग अब नेपालको संविधान धारा २५२-२५४ बमोजिम संवैधानिक निकाय बनेको छ। यो आयोग न्याय निरूपणको कार्यमा प्रत्यक्ष सहभागी नहुने भए पनि महिलाको न्यायमा पहुँचका लागि महत्त्व राख्ने निकाय हो। महिलाका मानव अधिकारसम्बन्धमा नीतिगत सुधारका लागि सिफारिस गर्ने मुख्य कार्य भए पनि यस आयोगले महिला हिंसा वा सामाजिक कुरीतिबाट पीडित भएको वा महिला अधिकार प्रयोग गर्न नदिएको वा वञ्चित गरेको विषयमा कुनै व्यक्ति वा संस्थाविरुद्ध मुद्दा दायर गर्नुपर्ने आवश्यकता देखिएमा कानूनबमोजिम अदालतमा मुद्दा दायर गर्न सम्बन्धित निकायसमक्ष सिफारिस गर्नेसमेतको कार्यदिश पाएको छ।

महिला आयोगले खास गरी महिला अधिकार प्रयोग गर्नबाट वञ्चित भएका वा सामाजिक कुरीतिबाट पीडित महिलाहरूले यस आयोगमा निवेदन गर्न सक्ने र आयोगले आफूलाई ऐनबाट प्राप्त अधिकारको प्रयोग गरी छानबिन गर्न सक्छ। छानबिनपछि आयोगले त्यस्तो कार्य गरेको देखिएमा आवश्यकतानुसार मेलमिलाप गराउने वा सोसम्बन्धमा पीडित महिलालाई उपयुक्त उपचार, राहत वा क्षतिपूर्ति उपलब्ध गराउन वा पुनःस्थापना गराउन सम्बन्धित निकायलाई आवश्यक निर्देशन दिने वा उपयुक्त अन्य कारबाही गर्न सम्बन्धित कार्यालय, निकाय वा संस्थालाई सिफारिस गर्न सक्छ र सो अनुरूप भए वा नभएको अनुगमन गर्न सक्छ।

(ख) **महिला तथा बालबालिका कार्यालय:** हुन त यो निकायले न्याय निरूपण गर्दैन। तर यसले महिलाको न्यायमा पहुँचका लागि कार्यहरू गर्छ। उदाहरणका लागि समस्यामा परेका महिलाहरूका लागि सेवाकेन्द्रहरूसँग समन्वय गरी पुनःस्थापनाको कार्य गर्ने, कानूनी सहायताका लागि नियमअनुसार महिलालाई रकम उपलब्ध गराउने, अदालतको निर्णयअनुसार मानव

बेचबिखन मुद्दा, जबर्जस्ती करणी, घरेलु हिंसा जस्ता मुद्दामा प्रतिवादीबाट क्षतिपूर्ति भराउन नसकिने अवस्था भएमा सरकारी बजेटबाट उपलब्ध गराउने आदि।

(ग) **कानूनी सहायता समिति:** कानूनी सहायतासम्बन्धी ऐन, २०५४ ले केन्द्रीय तहमा एक नीतिगत कार्य गर्ने समिति र पुनरावेदन अदालत तथा जिल्ला अदालतको तहमा कानूनी सहायता आवश्यक पर्ने असमर्थ पक्षलाई कानूनी सहायता उपलब्ध गराउनका लागि कानूनी सहायता समितिको व्यवस्था गरेको छ। जसले महिला भएकै कारणले मात्र कानूनी सहायता उपलब्ध गराउने नभए पनि तोकिएभन्दा कम आर्थिक अवस्था भएका सबै व्यक्ति र लैङ्गिक हिंसा तथा सशस्त्र द्वन्द्वबाट पीडित व्यक्तिलाई निःशुल्क कानूनी सहायता उपलब्ध गराउने गर्दछ।

५.३ फैसला कार्यान्वयनसँग सम्बद्ध निकायहरू

मुद्दामामिलाको रोहमा अदालतले दिएको आदेश वा निर्णयको सबैले पालना गर्नुपर्ने व्यवस्था रहेको छ। सर्वोच्च अदालत तथा अन्य अदालतबाट मुद्दामामिलाको रोहमा भएका आदेश वा फैसलाको पालना गर्ने तथा कार्यान्वयन गर्ने गराउने दायित्व नेपाल सरकार र यसका निकायहरूमा रहन्छ। यसका लागि केही नीतिगत तहका निकायहरू छन् भने केही कार्यान्वयन तहका निकाय छन्।

५.३.१ नीतिगत तहका निकायहरू

फैसला कार्यान्वयनका लागि नीतिगत कार्य गर्ने तथा अनुगमनको कार्य गर्नेसम्बन्धमा फैसला कार्यान्वयन निर्देशनालय, महान्यायाधिवक्ताको कार्यालय र नेपाल प्रहरीलाई प्रमुख निकाय मानिन्छ। फैसला कार्यान्वयन निर्देशनालयको व्यवस्था सर्वोच्च अदालत नियमावली, २०४८ ले गरेको छ। जसअनुसार यसले निम्न कार्यहरू गर्दछ:

- सर्वोच्च तथा मातहत अदालतबाट भएका फैसला तथा अन्तिम आदेशको कार्यान्वयन तथा अनुगमन गर्ने,
- फैसला कार्यान्वयनसम्बन्धी केन्द्रीय निकायको रूपमा कार्य गर्ने,
- फैसला कार्यान्वयन सम्बन्धमा अर्द्धन्यायिक निकायहरूलाई नीतिगत निर्देशन दिने।

महान्यायाधिवक्ताको कार्यालयलाई भने संविधानले नै फैसला कार्यान्वयनसम्बन्धी अनुगमन गर्ने केही जिम्मेवारी दिएको छ। नेपालको संविधानको धारा १५८(६) अनुसार मुद्दा मामिलाको रोहमा सर्वोच्च अदालतले गरेको कानूनको व्याख्या वा प्रतिपादन गरेको कानूनी सिद्धान्तको कार्यान्वयन भए वा नभएको अनुगमन गर्ने वा गराउने कर्तव्य महान्यायाधिवक्तामा रहने व्यवस्था छ। जसका लागि यस कार्यालयले अनुसन्धान, मूल्याङ्कन र अनुगमन महाशाखालाई जिम्मेवारी दिएको छ। सर्वोच्च अदालतबाट भएका आदेश वा फैसलाको प्रभावकारी कार्यान्वयन गर्न गराउन महान्यायाधिवक्ताको कार्यालयले सम्बन्धित मन्त्रालय, सचिवालय, विभाग वा कार्यालयलाई ध्यानाकर्षण गराउने प्रावधान सरकारी वकिलसम्बन्धी नियमावली, २०५५ ले गरेको छ।

मुद्दाको अनुसन्धान गर्ने मात्र प्रहरी प्रशासनको कार्य होइन, अभियुक्तलाई पक्रने र न्यायालय समक्ष पेश गर्ने र फैसला भई कसुरदार ठहरिएका व्यक्तिको खोजी गर्ने कार्य पनि प्रहरी प्रशासनले गर्नुपर्छ। यसका लागि नेपाल प्रहरीले आफ्नो जनशक्तिलाई खटाउने, निर्देशन दिने र सोको मूल्याङ्कन गर्ने कार्य गर्दछ।

५.३.२ कार्यान्वयन तहका निकायहरू

खास गरी फैसला कार्यान्वयन गर्ने निकाय जिल्ला अदालतको तहसिल शाखा हो तर उसले यो कार्य आवश्यकताअनुसार स्थानीय प्रहरीको सहायताबाट गर्दछ। देवानी मुद्दाको फैसला कार्यान्वयन र फौजदारी मुद्दाका फैसला कार्यान्वयन गर्ने तरिका फरक छन्। खास गरी देवानी मुद्दाहरूमा भएका फैसलामा सम्बन्धित व्यक्तिले चासो गरी निवेदनसाथ तहसिल शाखामा सम्पर्क गर्छन् र त्यसमा उक्त शाखाले कारबाही गरी फैसला कार्यान्वयन गराइदिन्छ।

तर कसैलाई कैद वा जरिवाना हुने गरी भएका फैसलाहरूमा भने सरकार आफैले चासो गर्नुपर्ने हुन्छ। यस्तो कैद वा जरिवाना लागेका व्यक्तिहरूलाई पक्राउ गरी फैसला कार्यान्वयन गर्ने जिम्मेवारी स्थानीय प्रहरी / तहसिल शाखासमेतको संयुक्त प्रयासबाट हुँदै आएको छ। न्यायपालिकाको तेस्रो रणनीतिक योजनाबाट निर्धारित कार्यक्रमअनुसार बाँकी कैद तथा जरिवाना असुल गर्नका लागि केही जिल्लाहरूमा जिल्ला न्यायाधीशको संयोजकत्वमा फैसला कार्यान्वयन विशेष अभियान पनि सञ्चालनमा आएको छ। हुन त कैद तथा जरिवाना लागेका व्यक्तिलाई पक्राउ गराउन व्यक्तिहरूले पनि सूचना दिन वा स्वयं पक्राउ गर्न सक्ने, त्यसबाट सरकारले पुरस्कार प्रदान गर्ने पनि प्रावधान रहेको छ। तर अझै पनि धेरै कैद जरिवाना असुल गर्न बाँकी रहेको तथ्य तथ्याङ्कबाट देखिएको छ।

५.४ न्यायमा पहुँच अभिवृद्धिका लागि न्यायपालिकाबाट भएका प्रयासहरू

५.४.१ न्यायपालिकाको पञ्चवर्षीय रणनीतिक योजना

न्यायमा पहुँच बढाउनका लागि अदालतको सेवाको गुणस्तरमा वृद्धि गर्नुपर्ने कुरामा न्यायपालिका अग्रसर रहेको छ। नीति र योजना निर्माण तथा सेवाको स्तर उन्नति गर्नका लागि विभिन्न क्रियाकलापहरू न्यायपालिकाअन्तर्गत भई आएका छन्। हालसम्म न्यायपालिकाका दुइवटा रणनीतिक योजना सम्पन्न भैसकेका छन्। अहिले तेस्रो रणनीतिक योजनाको तेस्रो वर्ष चालु छ। यसअघिका योजनाहरूले खास गरी सेवाप्रदायक संस्थाको सुदृढीकरणका कार्यहरू जस्तै भौतिक संरचनाको विकास, सूचना प्रविधि सञ्जालको स्थापना, संस्थागत इकाइको विस्तार जस्ता क्रियाकलापमा जोड दिएको देखिन्छ। तर तेस्रो योजनाले न्यायिक सुशासन र सेवाग्राहीको सहजता र सुविधाका क्रियाकलापहरूलाई प्राथमिकतामा राखेको छ। तेस्रो रणनीतिक योजनाले लिएका चार लक्ष्यहरूमध्ये एउटा लक्ष्य न्यायिक प्रणालीलाई पहुँचयोग्य बनाउने रहेको छ। यो लक्ष्य हासिल गर्नका लागि पाँचवटा रणनीतिहरू योजनाले निर्धारण गरेको छ:

- आर्थिक रूपले विपन्न नागरिकहरूका निमित्त न्यायिक सेवामा लाग्ने गरेका दस्तुरहरू पुनरावलोकन गरी सुलभ व्यवस्था गर्ने,
- न्यायिक कार्यविधिलाई सरल बनाउने,
- अदालतबाट प्रदान गरिने कानूनी सहायता प्रणालीलाई प्रभावकारी बनाउने,

- मेलमिलाप प्रक्रियाद्वारा विवाद समाधान गर्ने प्रणालीलाई प्रभावकारी बनाउने,
- अदालतका भौतिक सुविधाहरू सेवाग्राहीहरूका आवश्यकता अनुरूप तुल्याउने।

५.४.२ न्यायमा पहुँच आयोगको स्थापना

न्यायमा पहुँचको विषय न्यायापालिकाको प्राथमिकताको क्षेत्र भएकाले अझ सशक्त रूपमा न्यायमा पहुँच कार्यक्रमलाई अगाडि बढाउन न्यायमा पहुँच आयोग नै सर्वोच्च अदालतअन्तर्गत स्थापना भएको छ। यसले सेवाप्रदायक निकायको साथै सेवाग्राहीको क्षमता वृद्धि गर्ने केही कार्यक्रमहरू अगाडि ल्याएको छ। न्यायपालिकाले रणनीतिक योजनाको लक्ष्यसमेतलाई मध्यनजर राखी न्यायमा पहुँच आयोगमार्फत न्यायमा पहुँच अभिवृद्धिका लागि केही क्रियाकलापहरू सञ्चालन गरेको छ। जसमध्ये केही मुख्य क्रियाकलापहरू यहाँ उल्लेख गरिएको छ:

- (क) **सूचना तथा सहायता कक्षको स्थापना:** अदालतमा आउने सेवाग्राहीहरूलाई अदालतबाट दिइने सेवाबारेमा सहजीकरण गर्न र अदालतसम्बन्धी जानकारी दिनका लागि सबै अदालतहरूमा सूचना तथा सहायता कक्ष राखिएको छ। अदालतमा कहाँबाट कसरी सेवा दिइन्छ भन्ने बारेमा जानकारी लिन चाहने व्यक्तिले यस कक्षमा सम्पर्क गरेमा त्यहाँका कर्मचारीले सेवाग्राहीलाई सहजीकरण गरिदिन्छन्।
- (ख) **सानातिना कार्यहरू एक घण्टाभित्र सम्पन्न गरिने:** अदालतबाट दिइने मुद्दा फछ्यौटबाहेकका सानातिना कार्यहरू १ घण्टाको अवधिभित्रै सम्पन्न गर्ने गरी अदालतहरूमा काम थालिएको छ। निम्न कार्यहरू अदालतमा सेवाग्राही आएको १ घण्टाभित्र सम्पन्न गर्ने गरी सञ्चालन भइरहेका छन्। सर्वोच्च अदालतले निर्देशन गरेअनुसार कुनै कागजको नक्कल दिने, पेसी वा तारिख तोक्ने, गुज्रेको तारिख थाम्ने थमाउने, वारेसनामा, सकारनामा, सम्बन्धी कार्यहरू, मिलापत्र, पुनरावेदन फिर्ता, तामेली आदिको निवेदन दर्ता गर्ने, लिखित जवाफ वा अन्य प्रमाण कागजात पेस गर्ने, जुनसुकै फुटकर निवेदन दर्ता वा दरपीठ गर्ने, मुद्दाको कारबाहीसम्बन्धी जानकारी दिने जस्ता कार्यहरू १ घण्टाभित्र सम्पन्न गर्ने गरी सबै अदालतहरूमा काम सुरु भएको छ।
- (ग) **निःशुल्क कानूनी सेवा उपलब्ध गराउने:** कानूनी सहायता प्राप्त गर्न नसकेका असहाय, असक्त, नाबालक, आर्थिक रूपमा विपन्न र थुनुवा व्यक्तिलाई अदालतले वैतनिक वकिलमार्फत निःशुल्क कानूनी सेवा उपलब्ध गराउने गरेको छ। अदालतमा यस्ता वैतनिक वकिलले त्यस्ता व्यक्तिका लागि लिखत तयार गरिदिने, अदालतमा बहस पैरवी गरिदिने तथा कानूनी राय सल्लाहसमेत दिने काम गर्दछन्। सोबापत वैतनिक वकिललाई अदालतले नै पारिश्रमिक दिएको हुन्छ, सेवाग्राहीले कुनै पारिश्रमिक दिनु पर्दैन। वैतनिक कानून व्यवसायी नियुक्त गर्ने प्रयोजनका लागि सर्वोच्च अदालतले निर्देशिका पनि पारित गरी कार्यान्वयनमा ल्याएको छ। यस आर्थिक वर्ष २०७१/०७२ मा सबै अदालतहरूमा गरी वैतनिक कानून व्यवसायीबाट १,७६९ थान मुद्दामा लिखत तयारी, ४,२८९ जनालाई परामर्श सेवा प्रदान, ९५९ थान मुद्दामा साक्षी परीक्षण, ३,९२१

थान मुद्दामा बहस, ७४ थान मुद्दामा पक्षको तर्फबाट तारेखमा बसेको र २,१५७ पटक कारागारहरूमा भ्रमण गरी कैदीबन्दीहरूलाई कानूनी परामर्श प्रदान भएको थियो।^{६३}

- (घ) **मोबाइलबाट निःशुल्क कानूनी सेवा खोजी गर्न सकिने:** आफ्नो जिल्लाको निःशुल्क कानूनी सेवा उपलब्ध गराउने वैतनिक कानून व्यवसायीको मोबाइल नं. खोजी गर्नका लागि मोबाइल प्रयोग गर्न मिल्ने गरी एउटा एप्लिकेसन बनाएको छ। यसको प्रयोग गरेर कानूनी सहायता आवश्यक पर्ने व्यक्तिले सम्बन्धित जिल्लाका वैतनिक कानून व्यवसायी र अदालतका सेस्तेदारको मोबाइल नं. खोजी गर्न र उनीहरूमार्फत आफ्ना कानूनी समस्याहरू समाधान गराउन सक्छन्।
- (ङ) **अदालतबाट नै निवेदनहरू तयार गरिदिने:** अदालतमा पेस गर्नुपर्ने साना तिना निवेदनहरूको ढाँचा बनाइ सेवाग्राहीलाई निःशुल्क उपलब्ध गराइएको छ। यी ढाँचाहरू सर्वोच्च अदालतको वेवसाइटमा पनि राखिएको छ। यस्ता ढाँचाहरू सरल र भर्न सजिलो हुने गरी निर्माण गरिएको छ। कुनै सेवाग्राहीले निवेदन भर्न नसक्ने भएमा अदालतका कर्मचारीहरू वा अदालतले नियुक्त गरेका वैतनिक वकिलले नै यस्तो निवेदन तयार गर्न सहयोग गर्छन्।
- (च) **न्याय खोजी गर्ने तरिकाबारे जानकारी दिन निःशुल्क टोलफ्री नम्बरको व्यवस्था:** अदालतसम्बन्धी कुनै जानकारी चाहिएमा वा कुनै अन्यायमा परेको कारण त्यसको कानूनी उपचार पाउन के गर्नुपर्छ भन्ने जानकारी लिन चाहने वा कुनै उजुरी वा गुनासो गर्न चाहने व्यक्तिका लागि निःशुल्क टेलिफोन गरी सेवा लिन सक्छन्। यसमा फोन गर्दा पैसा लाग्दैन। गुनासोकर्ताको पहिचान गोप्य रहन्छ।
- (छ) **अदालतमा प्राप्त हुने सेवाबारे उजुरी गर्न सकिने:** अदालतबाट प्रदान हुने विभिन्न सेवाहरू र कामकारवाहीका बारेमा सेवाग्राहीका गुनासाहरू भए सुन्न र ती गुनासाहरू सम्बोधन गर्नका लागि हरेक अदालतमा एकजना गुनासो सुन्ने अधिकारी तोकिएको छ। सेवाग्राहीले आफ्ना गुनासा वा पीर मर्काहरू जुनसुकै बेला ती अधिकारीसमक्ष गएर सुनाउन सक्छन्। साथै, गोप्यरूपमा लिखित उजुरी दिन मिल्ने गरी सबै अदालतहरूमा उजुरी पेटिका राखिएको छ। यसरी प्राप्त उजुरी तथा गुनासाहरूलाई अदालतले तुरुन्त सम्बोधन गर्छ। गुनासोकर्ताको पहिचान गोप्य रहन्छ।
- (ज) **प्रधान न्यायाधीशको सचिवालयमा उजुरी गर्न सकिने:** अदालतभित्र अनियमितता हुन नपाओस् भनी सेवाग्राहीका लागि उजुरी गर्ने प्रबन्धहरू अदालतमा छन्। कुनै पनि अदालत वा न्यायिक निकायमा भएको काम कारवाहीका बारेका कुनै पनि कर्मचारी वा न्यायाधीशविरुद्ध उजुरी गर्न वा सुझाव दिन परेमा पैसा नलाग्ने टेलिफोन नं. मा फोन गरेर उजुरी वा सुझाव सकिन्छ। उजुरीकर्ताको पहिचान गोप्य राखिन्छ। आर्थिक वर्ष २०७१।७२ मा यस सचिवालयमा टेलिफोनबाट जम्मा १८२ र लिखित रूपमा ११२ थान उजुरी तथा गुनासा आएका थिए।^{६४}
- (झ) **पहिलो पटक अदालत आउने सेवाग्राहीका लागि परामर्श सेवा:** न्यायपालिकाको तेस्रो रणनीतिक योजनाले अदालतमा पहिलो पटक आउने सेवाग्राहीहरूलाई अदालतका कर्मचारीहरूले मुद्दाको

६३ सर्वोच्च अदालतको वार्षिक प्रतिवेदन २०७१/०७२, पृ. २१

६४ सर्वोच्च अदालतको वार्षिक प्रतिवेदन २०७१/०७२, पृ. २२

प्रक्रिया, प्रक्रियाका लागि लाग्ने समय आदिका बारेमा जानकारी दिने गर्दछन्। यसबाट मुद्दाको कारबाहीका बारेमा सेवाग्राहीमा रहेको अन्योल हट्ने अपेक्षा गरिएको छ।

- (अ) **न्यायाधीशसँग भेटघाटको व्यवस्था:** सबै अदालतहरूमा मुद्दाको चापअनुसार सामान्यतया: महिनाको १ पटक मुद्दाका पक्षहरूले त्यस अदालतका न्यायाधीशसँग सामुहिक रूपमा भेटेर आफ्ना समस्याहरू सुनाउन पाउँछन्। खास गरी अदालतबाट दिइएको सेवाको स्तर, सुधार गर्नुपर्ने विषयहरू, कुनै कर्मचारीबाट अनुचित व्यवहार भएको भए ती कुराहरूसमेत न्यायाधीशलाई बताउन पाउँछन्। सेवाग्राहीको सुझावको आधारमा अदालतमा प्रशासनिक सुधारहरू गरिन्छ। आर्थिक वर्ष २०७१/७२ मा पुनरावेदन अदालतअन्तर्गत १३३ र जिल्ला अदालतअन्तर्गत ५२३ वटा यस्ता कार्यक्रम सम्पन्न भएका थिए।^{६५}
- (ब) **सरकारी कामकाजको भाषा नबुझ्नेका लागि दोभाषेको सेवा:** अदालतको इजलासमा हुने बयान बकपत्र जस्ता प्रक्रियामा प्रयोग हुने भाषा नबुझ्ने पक्ष वा असमर्थ पक्षको साक्षीलाई उनीहरूले बुझ्ने भाषामा सेवा दिनका लागि सबै अदालतमा निःशुल्क दोभाषेको सेवा उपलब्ध गराइएको छ। यसका लागि सर्वोच्च अदालतले निर्देशिका बनाई सबै अदालतहरूमा पठाउनुका साथै दोभाषेको पारिश्रमिकका लागि बजेटको पनि व्यवस्था गरेको छ।
- (क) **एस.एम.एस.सेवा:** सर्वोच्च अदालत वा पुनरावेदन अदालतमा चलेको मुद्दाको कुनै पक्षले आफ्नो मुद्दाको कारबाही कुन अवस्थामा छ भन्ने बारेमा वा पेसी वा तारेख कहिले छ भन्ने बारेमा जान्न चाहेमा मोबाइलबाट मेसेज पठाएर जानकारी पाउन सक्ने व्यवस्था मिलाइएको छ। अदालतबाट नै त्यस्तो जानकारी पठाइदिन मुद्दाका पक्षले अनुरोध गरेमा अदालतले पनि नियमित रूपमा त्यस्तो जानकारी मोबाइलमार्फत मेसेजबाट दिने गर्छ। आर्थिक वर्ष २०७१/७२ मा कूल ५,८९३ मुद्दाका सेवाग्राहीले ६६,५५७ एस.एम.एस. सेवा प्राप्त गरेको पाइएको छ।^{६६}
- (ड) **आफूलाई पायक पर्ने अदालतबाट तारेख लिने व्यवस्था:** आफ्नो मुद्दा टाढाको अदालतमा चलिरहेको अवस्थामा पक्षले तारिख लिन त्यहाँसम्म जान नचाहेमा उसले आफूलाई पायक पर्ने अदालतबाट पनि तारिख लिन पाउने गरी अदालतहरूमा व्यवस्था मिलाइएको छ।
- (ढ) **वेवसाइटबाट मुद्दाको अवस्थाबारेमा जानकारी पाउन सकिने:** सर्वोच्च अदालतको वेवसाइटमा सबै तहका अदालतहरूको मुद्दाको दैनिक तथा साप्ताहिक पेसी प्रकाशित हुन्छ। आफ्नो मुद्दा कुन इजलासमा कति क्रमसङ्ख्यामा परेको छ भन्ने कुरा तथा मुद्दाको कारबाहीमा के नतिजा भयो भन्ने कुरा सेवाग्राहीहरूले इन्टरनेटबाट नै थाहा पाउन सक्छन्।
- (ण) **मुद्दामा पक्षहरूबीचमा मेलमिलाप गर्न सकिने:** अदालतमा मुद्दाको कारबाहीको अन्तिम फैसला हुँदासम्म खर्च र समय लाग्ने तथा पक्षहरूबीच सम्बन्ध विग्रन सक्ने भएकाले अदालतमा चलेका खास गरी व्यक्तिवादी भएका मुद्दाहरू आपसमा छलफल गरेर मिल्न पक्षहरूलाई प्रोत्साहन गरिन्छ। यसरी मेलमिलापका लागि छलफल गराउन हरेक अदालतमा मेलमिलाप गराउने

६५ सर्वोच्च अदालतको वार्षिक प्रतिवेदन २०७१/०७२, पृ. २३

६६ सर्वोच्च अदालतको वार्षिक प्रतिवेदन २०७१/०७२, पृ. २२

तालिम लिएका मेलमिलापकर्ताहरू हुन्छन्। मुद्दाका पक्षहरूले मेलमिलापकर्ता छान्न पाउँछन्। मुद्दाका पक्षहरूले आफूले छानेका मेलमिलापकर्ताहरूसमक्ष आपसमा छलफल गरेर आफ्नो मुद्दाको फैसला आफैं गर्न सक्छन्। आर्थिक वर्ष २०७१/०७२ मा देशभरिका अदालतहरूमा जम्मा ९,२२७ थान मुद्दाहरू मेलमिलाप केन्द्रमा मेलमिलापका लागि पठाइएकामा १,६४६ थान मुद्दाहरूमा विवादका पक्षहरूबीच सहमति हुने गरी मेलमिलाप भएको छ।^{६७}

- (त) **अदालतका काम कारबाहीबारे निगरानीको प्रबन्ध:** सर्वोच्च अदालतको अनुगमन महाशाखाले देशभरिका अदालतहरूमा के कसरी काम भएको छ, सेवाग्राहीलाई झन्झट हुने कुनै काम भएको छ कि, कहीं अनियमितता भएको छ कि भन्ने जस्ता विषयको विभिन्न माध्यमबाट अनुगमन गरिरहेको हुन्छ। कहीं कुनै कमजोरी देखिएमा तुरुन्त सम्बोधन गर्ने गरिएको छ।
- (थ) **अदालतले दिने सेवा, लाग्ने समय र दस्तुरबारे जानकारी पाउने तरिका:** अदालतको कामकारबाहीका क्रममा निवेदन गर्ने स्थान, अधिकारी, लाग्ने समय र दस्तुरहरू तथा काम समयमा नभएमा गुनासो सुन्ने अधिकारी आदिबारेमा स्पष्ट रूपमा लेखेर हरेक अदालतमा सबैले देख्ने गरी टाँगिएको हुन्छ। यसलाई नागरिक बडापत्र भनिन्छ।
- (द) **अदालतको फैसलाबाट कैद जरिवाना लागेका व्यक्ति पक्राउ गरेमा प्रोत्साहन रकम दिइने:** अदालतबाट भएका फैसलाहरूको कार्यान्वयनलाई प्रभावकारी बनाउन कैद, जरिवाना वा सरकारी बाँकी तिर्ने बुझाउन पर्ने व्यक्ति पक्राउ गरी ल्याउने वा जरिवाना असुल गरी ल्याउने व्यक्ति, कर्मचारी वा संस्थालाई प्रोत्साहनस्वरूप असुल गरी ल्याएको जरिवाना रकमको २५ प्रतिशत र प्रति १ महिना कैदबाट रू १५०। का दरले पुरस्कार दिने व्यवस्था छ।^{६८} सजाय पाउने व्यक्ति आफैं फैसला भएको ६० दिनभित्र अदालतमा आएमा तोकिएको सजायमा केही छुट दिने प्रावधान पनि रहेको छ।^{६९}
- (ध) **समुदायमा अदालत कार्यक्रम:** अदालतले दिने सेवा, मुद्दाको कारबाही प्रक्रियालगायतका विषयमा समुदायका व्यक्तिलाई जानकारी गराउन तथा अदालतका बारेमा समुदायका व्यक्तिहरूको धारणा बुझ्न विद्यालय, सामाजिक संस्था वा समुदायका व्यक्तिहरूसँग अदालतहरू समयसमयमा छलफल गर्ने गर्छ। यस अवसरमा त्यहाँका व्यक्तिहरूले अदालतबारेका आफ्ना विचारहरू खुलेर व्यक्त गर्न पाउँछन् र अदालतले आफ्ना काम कारबाहीहरूमा सुधार ल्याउन यसबाट मद्दत पुग्छ। आर्थिक वर्ष २०७१।७२ मा पुनरावेदन अदालतहरूमा ४३ र जिल्ला अदालतहरूमा २१६ वटा न्यायिक वाह्य पहुँच कार्यक्रम सञ्चालन भएका थिए।
- (न) **स्वेच्छिक (Pro bono) कानूनी सेवाको तयारी:** असक्षम पक्षलाई स्वेच्छिक रूपमा निःशुल्क कानूनी सेवा उपलब्ध गराउन चाहने कानून व्यवसायीहरूको पहिचान गर्न र सम्बन्धित बार इकाइहरूसँग सहकार्य गरी अदालतमा यस्तो सेवा उपलब्ध गराउनका लागि कानून

६७ सर्वोच्च अदालतको वार्षिक प्रतिवेदन २०७१/०७२, पृ. २१।

६८ जिल्ला अदालत नियमावली, २०५२, नियम ७०(४)।

६९ मुलुकी ऐन, दण्डसजायको, ४१क।

व्यवसायीहरूसँग छलफल भइरहेको छ। यस सेवाबाट असमर्थ व्यक्तिले निःशुल्क कानून व्यवसायीको सेवा पाउनुको साथै कानून व्यवसायको सामाजिक मर्यादा अझ बढ्न जानेछ।

(प) न्यायमा पहुँचसम्बन्धी अध्ययन: नेपाली समाजमा अन्याय भएको अवस्थामा पनि न्यायको खोजी गर्न नसक्नुका कारणहरू पहिचान गरी त्यसको निराकरण गर्ने उपायहरू पहिचान गर्नका लागि सर्वोच्च अदालतले न्यायमा पहुँचसम्बन्धी विभिन्न विधाहरूमा अध्ययन गरिरहेको छ। अध्ययनबाट आएका सुझावहरू कार्यान्वयन गरी न्यायमा पहुँच अभिवृद्धि गर्ने लक्ष्य न्यायपालिकाले लिएको छ।

५.५ न्यायपालिकामा महिला जनशक्ति

नेपालको न्यायपालिकामा महिला जनशक्तिको सङ्ख्या अत्यन्त न्यून छ। ३३८ न्यायाधीशमध्ये जम्मा ८ जना महिला न्यायाधीश छन् भने ५२२ जना अधिकृत कर्मचारीमध्ये जम्मा ४० जना महिला अधिकृतहरू न्यायपालिकामा कार्यरत रहेका छन्। यसबाहेक राजपत्र अनङ्कित, श्रेणीविहीन कर्मचारी र करार सेवा समेत गरी जम्मा ३७८० भएकोमा यसमध्ये महिलाको यकिन सङ्ख्या उपलब्ध हुन सकेन। तर यस वर्गमा पनि महिलाहरूको सङ्ख्या तुलनात्मक रूपमा कम छ। न्यायपालिकामा रहेका जनशक्तिसम्बन्धी विवरण तलको तालिकामा प्रस्तुत गरिएको छ।

तालिका नं. ५.१: न्यायपालिकामा कार्यरत जनशक्तिको विवरण

अदालतहरू	न्यायाधीश		विशिष्ट श्रेणी		रा.प. प्रथम		रा.प. द्वितीय		रा.प. तृतीय		रा.प. अनं	अन्य कर्मचारी	करार	जम्मा
	महिला	पुरुष	महिला	पुरुष	महिला	पुरुष	महिला	पुरुष	महिला	पुरुष	महिला / पुरुष	महिला / पुरुष	महिला / पुरुष	
सर्वोच्च अदालत	३	१७	०	२	०	४	४	६८	११	३३	१४६	३३	११०	४३१
पुनरावेदन अदालत	४	७७	०	०	०	१३	०	१६	१७	१६०	३१५	१५४	१५२	९०८
जिल्ला अदालत	१	२३६	०	०	०	०	०	२४	४	१३३	१६४७	५३०	५८२	३१५७
अन्य अदालत तथा न्यायाधीकरणहरू	०	०	०	०	२	५	१	१०	१	१४	७०	२४	१७	१४४
जम्मा	८	३३०	०	२	२	२२	५	११८	३३	३४०	२१७८	७४१	८६१	४६४०

स्रोत: सर्वोच्च अदालतको वार्षिक प्रतिवेदन २०७१/७२ र सर्वोच्च अदालतको प्रशासन महाशाखाको मिति २०७३/४/१ को तथ्याङ्क अनुसार।

५.६ महिला पक्ष भएका मुद्दाहरूको फछ्यौटको स्थिति

महिला पक्ष हुने मुद्दाहरू कतिपय सम्पत्तिसम्बन्धी छन् भने कतिपय महिलाको जिउज्यानमाथि अतिक्रमण गरिएका विषयसम्बन्धी छन्। जिल्ला अदालत र पुनरावेदन अदालतहरूमा महिलासम्बन्धी मुद्दाहरूको फछ्यौट अवस्था सन्तोषजनक देखिन्छ। तर सर्वोच्च अदालतमा भने यस्ता मुद्दाहरू धेरै कम मात्रामा फछ्यौट भएका छन्। जिल्ला अदालतहरूमा पनि महिलासम्बद्ध भएका अरू मुद्दाहरूको तुलनामा अंश, मानाचामल तथा घरेलु हिसासम्बन्धी मुद्दाहरू कम फछ्यौट हुने गरेको देखिन्छ। सर्वोच्च अदालतमा भने विद्यमान फछ्यौट अवस्थामा सुधार गर्नु अनिवार्य भइसकेको छ। नेपालका अदालतहरूमा पर्ने गरेका महिलासम्बन्धी मुद्दामा आर्थिक वर्ष २०७१/०७२ मा भएको फछ्यौट अवस्थासम्बन्धी विवरण तलको तालिकामा उल्लेख गरिएको छ।

तालिका नं. ५.२: अदालतहरूमा महिलासम्बन्धी मुद्दाको फछ्यौटको अवस्था

मुद्दाको नाम	फछ्यौट प्रतिशत		
	जिल्ला अदालत	पुनरावेदन अदालत	सर्वोच्च अदालत
नाता कायम	९२.७६	७३.५८	१८.७५
सम्बन्ध विच्छेद	७९.५०	६९.३२	४०.०
जबर्जस्ती करणी	७३.५६	७२.२९	१७.९५
बहुविवाह	७०.१४	७१.२७	२०.५६
जिउमास्ने बेच्ने तथा मानव बेचबिखन	६७.४२	६९.९६	१६.२२
गर्भपतन	६३.४१	६२.७९	३३.३३
अंश	६३.९५	६०.८७	२४.३८
मानाचामल	५९.४८	७२.५२	३०.१८
अपहरण तथा शरीर बन्धक	६४.७७	६४.७२	७.८९
घरेलु हिंसा	५८.३७	५३.१९	०.०

स्रोत: सर्वोच्च अदालतको वार्षिक प्रतिवेदन २०७१/७२।

५.७ मुद्दाको कारबाहीमा अपनाइने प्रक्रियामा लागेको समयावधि

अन्यायमा परेर न्यायको खोजी गर्नमा अपनाइने प्रक्रिया समाप्त भई नतिजा हासिल हुनमा लाग्ने गरेको समय न्यायमा पहुँचका दृष्टिले निकै महत्त्वपूर्ण हुन्छ। यस्ता प्रक्रियामा समय बढी लागेमा यसले खर्च बढाउने, सेवाग्राहीलाई हतोत्साहित गर्ने तथा कहिलेकाहीँ सेवाग्राहीले प्राप्त गरेको नतिजा नै असान्दर्भिक हुन सक्ने अवस्था आउँछ। कतिपय मुद्दाको कारबाही पहिलो तहको अदालतबाट नै टुङ्गिने भए पनि कतिपय मुद्दामा पुनरावेदन तह र सर्वोच्च अदालतको तहसम्म पनि मुद्दाको कारबाही चलिरहेको हुन्छ। हाल सुरु जिल्ला अदालतको तहमा र पुनरावेदन अदालतको तहमा मुद्दाको कारबाही टुङ्गो लाग्न त्यति धेरै समय लागेको छैन। जिल्ला अदालतहरूमा ६२.६८ प्रतिशत र पुनरावेदन अदालतहरूमा ८४.२९ प्रतिशत मुद्दाहरू १ वर्षभित्रै समाप्त भएका छन्। १८ महिना अवधि नाघेका मुद्दाको सङ्ख्या जिल्ला अदालतहरूमा ४.६७ प्रतिशत र पुनरावेदन अदालतहरूमा ३.६५ प्रतिशत मात्र छ। तर सर्वोच्च अदालतमा भने पुराना मुद्दाको सङ्ख्या

अस्वाभाविक रूपमा वृद्धि भएको अवस्थाले गर्दा न्याय महँगो मात्र हैन जटिल पनि हुँदै गएको अवस्था छ। विभिन्न तहका अदालतहरूमा आर्थिक वर्ष २०७१/०७२ मा मुद्दाको फछ्यौट हुनका लागि लागेको समयावधि र बाँकी मुद्दाको अवस्थाबारेमा तलको तालिकामा प्रस्तुत गरिएको छ:

तालिका नं. ५.३: अदालतहरूमा मुद्दा फछ्यौट हुनका लागि लागेको समयावधि र बाँकी मुद्दाको अवस्था

अदालत	मुद्दाको अवस्था	जम्मा मुद्दा	१ वर्षभन्दा कम	प्रतिशत	१२ देखि १८ महिनाका	प्रतिशत	१८ महिना नाघेका	प्रतिशत
जिल्ला अदालत	फछ्यौट	७७,५४०	४७,३४६	६२.६८	१३,६३८	१८.०५	१४,५६६	१९.२८
	बाँकी	३९,२५१	३३,२९०	८४.८१	४१,२९	१०.५२	१,८३२	४.६७
पुनरावेदन अदालत	फछ्यौट	४०,३२३	३३,९८७	८४.२९	३,३१८	८.२३	३,०१८	७.४८
	बाँकी	१५,४६६	१३,९८७	९०.४४	७१४	४.६२	५६५	३.६५
सर्वोच्च अदालत	फछ्यौट	६,४४८	२,२४९	३४.८८	६५४	१०.१४	३,५४५	५४.९८
	बाँकी	२१,८२७	७,९६७	३६.५०	२,५१६	११.५३	११,३४४	५१.९७

स्रोत: सर्वोच्च अदालतको वार्षिक प्रतिवेदन २०७१/०७२

जम्मा वार्षिक लगत जिल्ला अदालतमा १,१४,४९१ पुनरावेदन अदालतमा ५५,५६९ र सर्वोच्च अदालतमा २८,२७५ रहेको थियो।

भाग ६

अध्ययनबाट प्राप्त सूचना तथा तथ्याङ्कको
विश्लेषण

भाग छ

अध्ययनबाट प्राप्त सूचना तथा तथ्याङ्कको विश्लेषण

औपचारिक न्याय प्रणालीमा महिलाको न्यायमा पहुँचको अवस्थालाई प्रभावित गर्ने तत्त्वहरू धेरै छन्। प्रस्तुत अध्ययनमा त्यसमध्येका प्रमुख तत्त्वहरूको बारेमा सर्वेक्षण गरी तथ्याङ्क सङ्कलन गरिएको छ। यस सर्वेक्षणमा विभिन्न प्रकारका उत्तरदातामध्ये केही महिला उत्तरदाताहरू मुद्दाका पक्षहरू नै थिए भने केही महिला उत्तरदाताहरू पक्ष नभएका पनि थिए। त्यस्तै प्रमुख सूचनादाताका रूपमा खास गरी न्याय प्रदायक निकायमा संलग्न पदाधिकारीहरूलाई छनोट गरिएको थियो। त्यसैले यस परिच्छेदमा प्रस्तुत हुने तथ्याङ्कको विश्लेषणमा नेपालमा महिलाको न्यायमा पहुँचसम्बन्धी सर्वसाधारण महिलाको दृष्टिकोणको साथै सेवाग्राही महिलाहरूको अनुभव, सेवा प्रदायक अधिकारीको व्यवहार र धारणा, जिल्ला अदालतको अवलोकन र लक्षित समूहको छलफलबाट सूचना तथा तथ्याङ्कको विश्लेषण गरिएको छ।

६.१ मुद्दाका पक्ष नभएका महिलाको न्यायमा पहुँचसम्बन्धी दृष्टिकोण

६.१.१ न्यायको खोजी गर्नका लागि लाग्ने खर्च

न्याय हासिल गर्नका लागि विभिन्न खालका खर्च लाग्छ: जस्तै, यातायातका लागि, कानून व्यवसायीको सेवाका लागि, सेवाप्रदायक निकायमा तिर्नुपर्ने दस्तुरका लागि आदि। यस्ता खर्चहरू कहिलेकाहीं कानूनले तोकेभन्दा बढी पनि बुझाउनु पर्ने अवस्था आउने गुनासो पनि सुनिएको छ। कानूनी कारवाहीका सन्दर्भमा लाग्ने खर्च बढी भएमा वा सेवाग्राहीको आर्थिक अवस्था कमजोर भएमा न्यायमा पहुँचमा अवरोध पैदा हुन्छ। महिलाको न्यायमा पहुँचलाई प्रभावित गर्ने तत्त्वको सम्बन्धमा अध्ययनबाट निम्न विषयहरू सान्दर्भिक देखिएका छन्:

(क) लिङ्गको आधारमा परिवारको घरमूलीको विभाजन: परिवारका आर्थिक स्रोतमाथि घरमूलीको नियन्त्रण हुन्छ। प्रश्न सोधिएका १४९७ उत्तरदातामध्ये करिब ७७ प्रतिशत महिलाको घरमा घरमूली पुरुष भएको पाइयो भने २३ प्रतिशत महिलाको घरमा घरमूली महिला भएको पाइयो। यसबाट अधिकांश महिलाहरू आर्थिकरूपमा पराश्रित हुनपर्ने अवस्थामा रहेको देखिएको छ। यस तथ्याङ्कलाई तलको चार्टमा देखाइएको छ:

चार्ट नं. ६.१.१: लिङ्गको आधारमा परिवारको घरमूलीको विभाजन

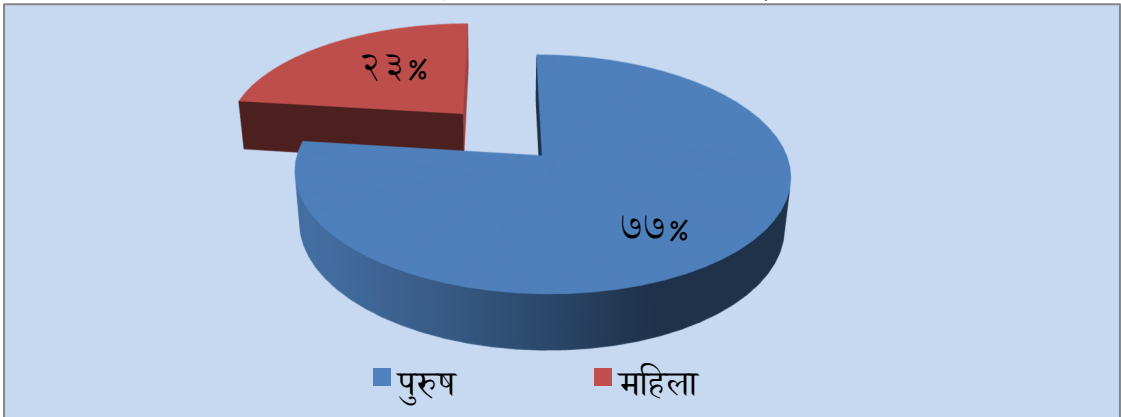

(ख) व्यक्तिगत आमदानी र न्यायमा पहुँचबीचको सम्बन्ध: आमदानी कम भएका व्यक्तिलाई न्यायिक प्रक्रियामा लाग्ने खर्च जुटाउन मुस्किल हुन्छ। आर्थिक सम्पन्नता शक्तिको आधार हुने भएकाले कम आय हुने व्यक्तिमा शिक्षाको अभाव हुने र अरू खालका क्षमताका आधारहरूबाट पनि वञ्चित हुने जोखिम रहन्छ। प्रश्न सोधिएका उत्तरदाता महिलामध्ये वार्षिक आमदानी रु. ४०,०००। भन्दा कम भएका महिला १४.६ प्रतिशत भएको देखिएको छ भने रु ४०,००० देखि रु १,००,०००। सम्म वार्षिक आमदानी हुने महिला सङ्ख्या ३४.७ प्रतिशत देखिएको छ। वार्षिक रु. १,००,०००। भन्दा बढी आमदानी हुने महिला ५०.७ प्रतिशत भएको देखिन्छ। यसबाट उत्तरदातामध्ये करिब आधा महिलाहरूको वार्षिक आय रु.१,००,०००। भन्दा कम रहेको देखिन्छ। यस तथ्याङ्कलाई तलको तालिकामा देखाइएको छ:

तालिका नं. ६.१.१: महिलाको व्यक्तिगत वार्षिक आमदानी

क्र. सं.	आमदानीको सीमा	आमदानी (प्रतिशतमा)
१	वार्षिक रु ४०,००० सम्म	१४.६
२	वार्षिक रु ४०,००१ देखि रु १००,००० सम्म	३४.७
३	वार्षिक रु १००,००० देखि माथि	५०.७

(ग) अन्याय हुँदा महिलाले उजुरी नगर्ने मुख्य कारणहरू: महिलाहरू अन्याय हुँदा पनि सहेर बस्छन् र उजुरी गर्दैनन् भन्ने गुनासो छ। यस आधारमा महिलाहरू किन उजुर गर्दैनन् भन्ने कारणको बारेका सोधिएको प्रश्नमा सबैभन्दा धेरै प्रतिशतले आर्थिक अभावलाई कारण मानेका छन्। १२.७ प्रतिशतले आर्थिक अभाव, १२.१ प्रतिशतले पीडकबाट बढी हिंसा हुने डर, ११.२ प्रतिशतले उजुरी गर्ने स्थानको अज्ञानतालाई उजुरी नगर्नुका कारण मानेका छन्। यससम्बन्धी विस्तृत तथ्याङ्क अनुसूची ३ मा र सङ्क्षिप्त तथ्याङ्कलाई तलको चार्टमा प्रस्तुत गरिएको छ:

चार्ट नं ६.१.२: अन्याय हुँदा महिलाले उजुरी नगर्ने मुख्य कारणहरू

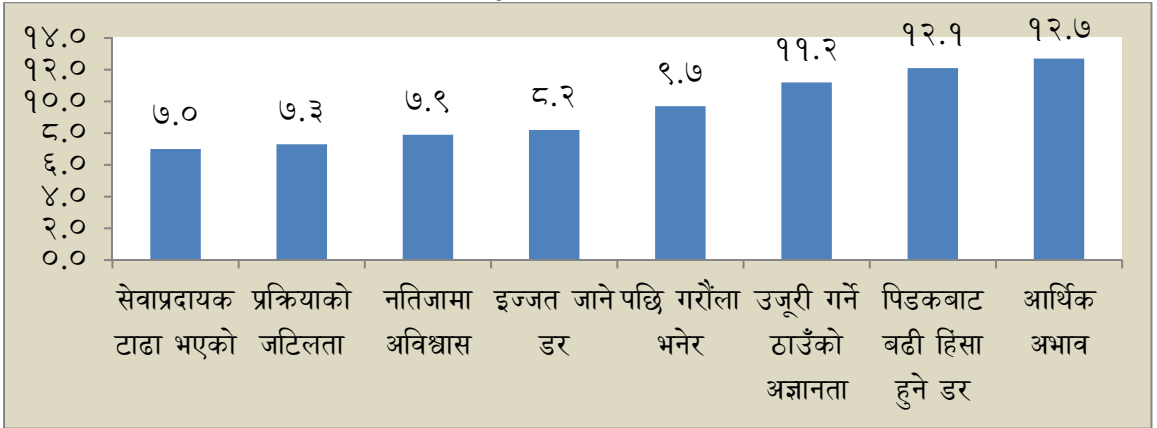

(घ) व्यक्तिगत आम्दानी र न्यायमा पहुँचमा हुने अवरोधबीचको सम्बन्ध: त्यस्तै वार्षिक ४०,००० भन्दा कम आय हुने उत्तरदाता महिलाहरूमध्ये ५२.८ प्रतिशतले न्यायमा अवरोध छ भन्ने मान्दछन्। ४०,००० देखि रू. १,००,००० सम्म आय हुने महिलाहरूमध्ये ४४.५ प्रतिशतले र रू. १,००,०००। भन्दा बढी वार्षिक आय हुनेमध्ये ३३.८ प्रतिशतले न्याय पाउनमा अवरोध भएको महसुस गरेको पाइएको छ। त्यसैगरी न्यायमा अवरोध महसुस नगर्नेहरूमध्ये रू. १,००,००० भन्दा बढी वार्षिक आय भएका महिलाहरू सोभन्दा कम आय भएका महिलाहरूको तुलनामा बढी छन्। यसबाट आम्दानी बढी हुने महिलाले न्याय पाउनका लागि कम अवरोध भएको ठान्ने र कम आय भएका महिलाले न्याय पाउनका लागि बढी अवरोध महसुस गर्ने गरेको देखिन्छ। यस तथ्याङ्कलाई तलको तालिकामा देखाइएको छ:

चार्ट नं. ६.१.३: व्यक्तिगत आम्दानी र न्यायमा पहुँचमा हुने अवरोधबीचको सम्बन्ध

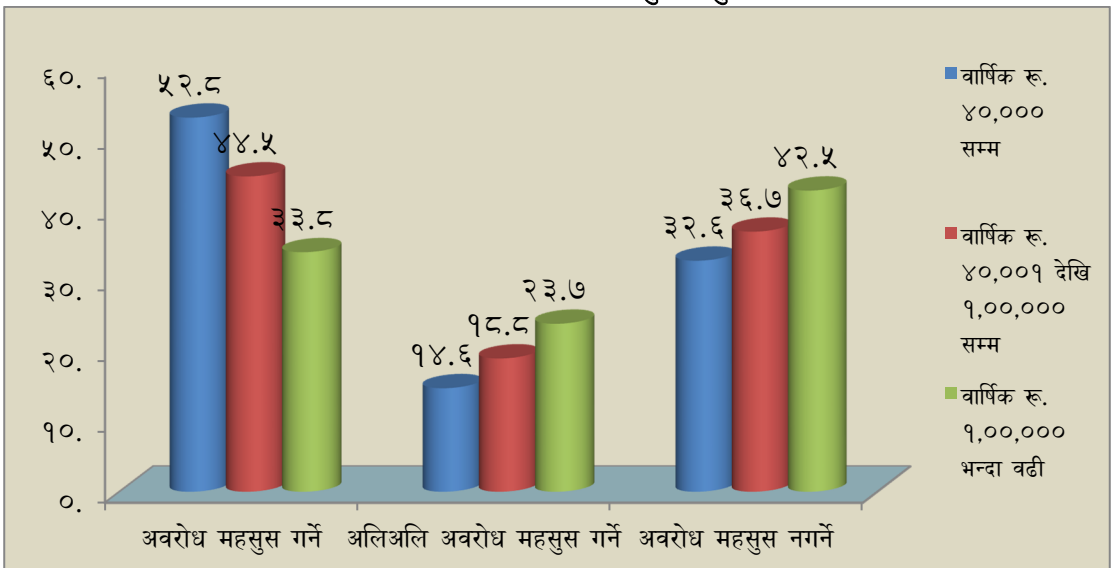

(ङ) न्याय हासिल गर्नमा आर्थिक अवस्थाको प्रभाव: न्याय प्रदायक संस्थासम्म पुग्नका लागि चाहिने यातायात खर्च, अदालतमा लाग्ने दस्तुर, कानून व्यवसायीका लागि चाहिने खर्च न्याय पाउनमा रहेका बाधक तत्त्वहरूमध्ये पर्छ वा पर्दैन भन्ने प्रश्नमा ९०.७ प्रतिशत महिलाले पर्छ भन्ने उत्तर दिएका छन्। त्यस्तै सासू ससुरा पतिलगायत परिवारको अन्य सदस्यमा आर्थिक रूपले भर पर्नुपर्ने अवस्थाले न्याय पाउनमा बाधा पर्छ वा पर्दैन भन्ने प्रश्नमा ८०.९ प्रतिशत महिलाले पर्छ भन्ने उत्तर दिएका छन्। यस तथ्याङ्कलाई तलको चार्टमा देखाइएको छ:

चार्ट नं. ६.१.४: न्याय हासिल गर्नमा आर्थिक अवस्थाको प्रभाव

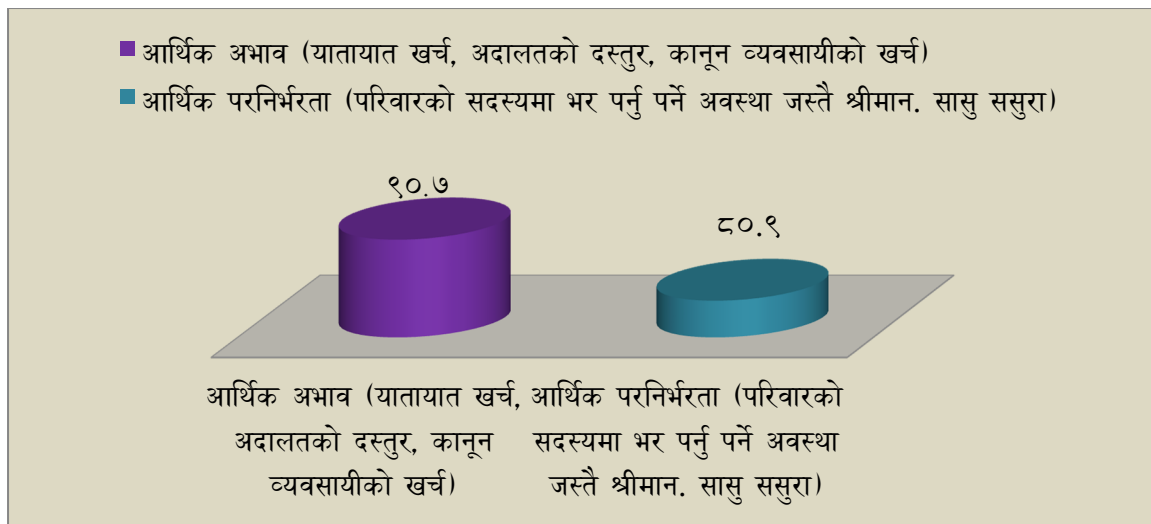

(च) पीडित महिलाको सङ्ख्या र न्यायको मागको अवस्था : यस अध्ययनका क्रममा १४९७ जना मुद्दाका पक्ष नभएका महिलाहरूमध्ये ३४.७ प्रतिशतले महिला भएकै कारण न्याय पाउन अवरोध रहेको महसुस गरेको जनाए भने २०.० प्रतिशतले अलिअलि अवरोध रहेको महसुस गरेको जनाए। पछिल्लो एक वर्ष अवधिमा यी महिलाहरूमध्ये ८.३ प्रतिशत महिलाले हिंसा वा अन्याय भएको वा कुनै कानूनी अधिकारको हनन् भएको बताए भने ९१.७ प्रतिशत महिलाले अधिकारको हनन् नभएको बताएका छन्। कानूनी समस्या वा अन्यायमा परेका यी ८.३ प्रतिशत महिलाहरूमध्ये २७.६ प्रतिशत महिलाहरूले मात्र कानूनी उपचारका लागि न्याय प्रदायक निकायमा उजुरी दिएको बताए। ७२.४ प्रतिशत महिलाहरू हिंसा, विभेद वा अन्याय सहेर बस्नुका पछाडि विभिन्न कारणहरू रहेको उत्तरदाता महिलाहरूले उल्लेख गरेका छन्: जस्तै न्याय पाइने कुरामा विश्वास नभएकाले, समुदायमा नै मेलमिलाप गर्ने सम्भावना भएकाले, आफ्नै लोग्ने वा आफन्तलाई के मुद्दा दिने भन्ने सोच, आफूलाई अन्याय भएको भन्ने थाहा नै नभएकाले आदि जस्ता कुराले गर्दा न्याय प्रदायक निकायमा उजुरी नदिएको बताए। यस तथ्याङ्कलाई तलको चार्टमा देखाइएको छ:

चार्ट नं. ६.१.५: महिला भएकै कारण न्याय पाउन अवरोध रहेको महसुस गर्ने महिलाको प्रतिशत

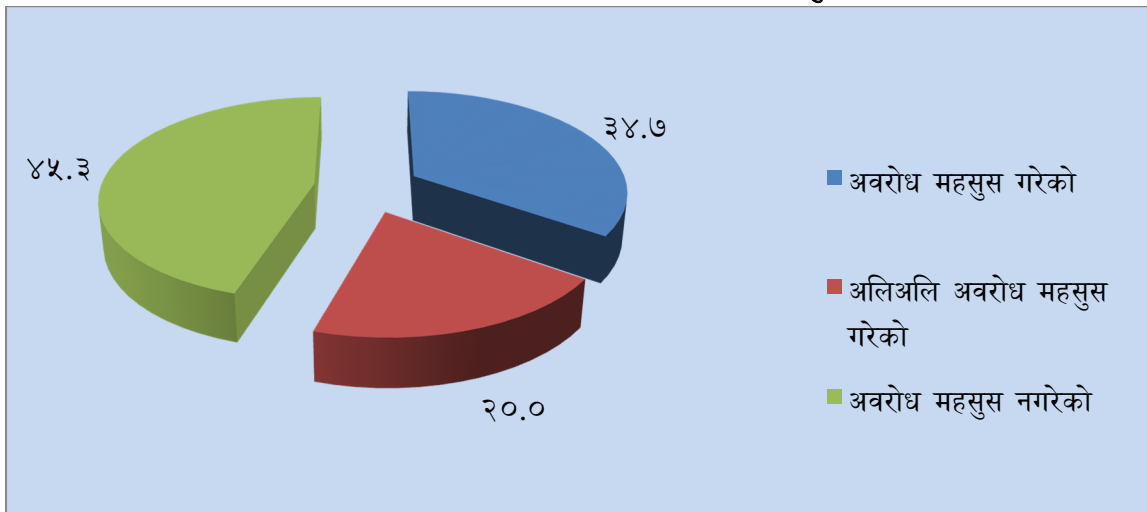

चार्ट नं. ६.१.६: महिलाको कानूनी अधिकारको हनन् हुँदा कानूनी उपचारका लागि उजुर गर्ने महिलाको प्रतिशत

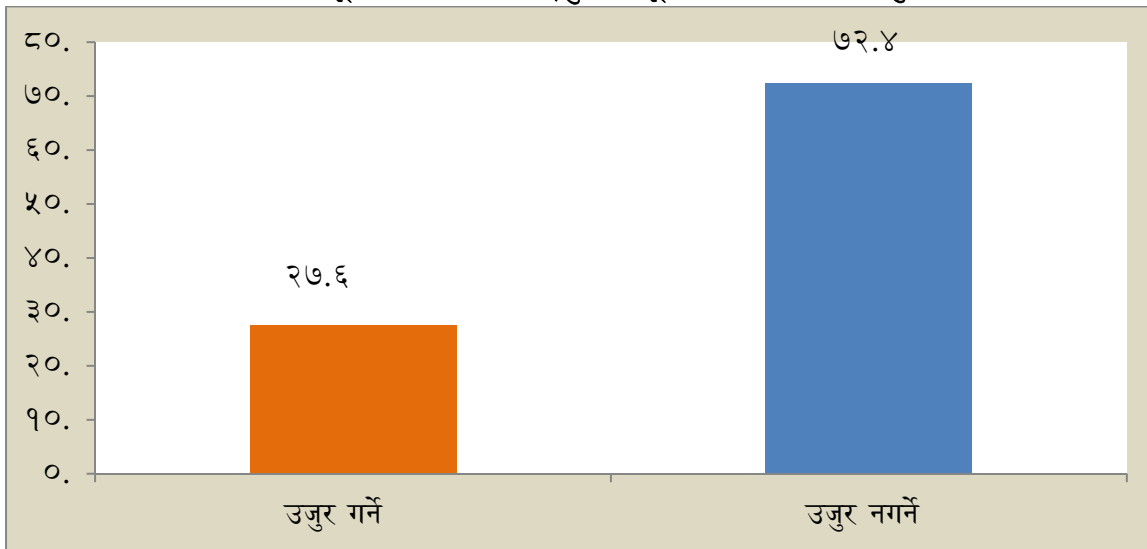

(छ) न्यायिक निकायबाट न्याय पाउन अवरोध: न्याय प्रदायक निकायहरू (अदालत, प्रहरी, जिल्ला प्रशासन कार्यालय, गा.वि.स., नगरपालिका) का बारेमा आधिकांश महिलाहरू (७१ देखि ८२ प्रतिशत सम्म) मा सामान्य जानकारी रहेको पाइए तापनि ती निकायहरूबाट न्याय पाउनमा अवरोध रहेको धारणा २९ देखि ४० प्रतिशतसम्म महिलाहरूमा रहेको देखियो। न्यायिक निकायहरूबाट न्याय पाउन सहज नरहेको भन्ने महिलाहरूको आम धारणा पनि हिंसा वा अन्यायबाट पीडित महिलाहरूले कानूनी उपचार नखोज्नुको एक कारण रहेको यस अध्ययनले देखाएको छ। यस तथ्याङ्कलाई तलको तालिकामा देखाइएको छ:

तालिका नं ६.१.२: न्यायिक निकायबाट न्याय पाउन अवरोधको अवस्था

निकायहरू	अवरोध छ	अवरोध छैन	थाहा छैन
अदालत	२९.०	४६.९	२४.१
प्रहरी कार्यालय	४०.०	४०.०	२०.०
प्रशासन कार्यालय	३५.१	३९.२	२४.७
स्थानीय निकाय (गा.वि.स./नगरपालिका)	३०.७	४४.३	२५.०
अन्य अर्द्धन्यायिक निकाय	२५.५	२६.८	४७.७
महिला तथा बालबालिका कार्यालय	१५.०	५०.६	३५.४
महिला आयोग	११.५	४३.९	४४.६
मेलमिलाप केन्द्र	११.१	३७.८	५१.१
एक द्वार सेवा केन्द्र	८.१	१५.६	७६.३

६.१.२ मुद्दाको कारबाहीमा अपनाइने प्रक्रिया र कार्यविधि

न्याय निरूपण गर्ने कार्यका सन्दर्भमा स्वाभाविक रूपमा केही प्रक्रियाहरू पूरा गर्नुपर्ने हुन्छ। तर ती प्रक्रियाहरू लामो समय लाग्ने खालका वा झन्झटिला छन् भने त्यसले न्यायका आकाङ्क्षीहरूलाई हतोत्साहित गर्छ र त्यसले अनियमितताको सम्भावनालाई पनि बढाउँछ। खास गरी अदालतको कारबाहीमा अपनाइने प्रक्रियाहरू जटिल छन् भन्ने गुनासो आउने गरेको छ। यसको सुधारका लागि देवानी तथा फौजदारी विषयका नयाँ कार्यविधि संहिता मस्यौदा भएर संसद्को विचाराधीन रहेको अवस्था पनि छ। केही समययता खास गरी महिला पक्ष भएका मुद्दाका कारबाहीहरूलाई सरल र महिला मैत्री बनाउने प्रयासस्वरूप निरन्तर सुनुवाइ, बन्द इजलासमा सुनुवाइ र महिला पीडित भएका मुद्दाको कारबाहीमा गोपनीयता जस्ता प्रक्रियाको सुरुआत भएका छन्। यससम्बन्धमा मुद्दाको पक्ष नभएका महिलाको दृष्टिकोण तल (क) देखि (घ) सम्मका बुँदामा प्रस्तुत गरिनुका साथै उनीहरूले न्यायमा पहुँचका बाधक तत्वको बारेको व्यक्त गरेका विचारसम्बन्धी तथ्याङ्क अनुसूची ४ मा उल्लेख छ।

(क) कानूनी प्रावधानको अपर्याप्तता: विद्यमान कानून अप्रयाप्त भएको कारण महिलाका लागि न्याय पाउनमा बाधा परेको अवस्था छ छैन भन्ने प्रश्नमा ५१.५ प्रतिशत महिलाले छ भन्ने उत्तर दिएका छन्। त्यसैले यी महिलाको विचारमा कानूनको प्रावधानको अपर्याप्तता न्यायमा पहुँचका लागि बाधक तत्व हो। यस तथ्याङ्कलाई चार्ट नं. ६.१.७ मा देखाइएको छ।

(ख) झन्झटिलो अदालती प्रक्रिया: अदालतमा अपनाइने प्रक्रियाहरू झमेलापूर्ण भएको कारणले महिलालाई न्याय पाउनमा बाधा परेको अवस्था छ छैन भन्ने प्रश्नमा ७६.१ प्रतिशत महिलाले छ भन्ने उत्तर दिएका छन्। अरू तत्वको तुलनामा झन्झटिलो अदालती प्रक्रियालाई धेरै महिलाले न्यायमा पहुँचका लागि बाधक तत्व मानेको देखिन्छ। यससम्बन्धी तुलनात्मक तथ्याङ्क यस तथ्याङ्कलाई तलको चार्ट नं. ६.१.७ मा देखाइएको छ:

- (ग) अदालतको काम कारबाहीमा महिलालाई प्राथमिकता: अदालतमा हुने काम कारबाहीमा महिलालाई प्राथमिकता नदिएको कारणले महिलालाई न्याय पाउनमा बाधा परेको अवस्था छ छैन भन्ने प्रश्नमा ५६.३ प्रतिशत महिलाले छ भन्ने उत्तर दिएका छन्। यससम्बन्धी तुलनात्मक तथ्याङ्क यस तथ्याङ्कलाई तलको चार्ट नं. ६.१.७ मा देखाइएको छ:
- (घ) अदालतको काम कारबाहीमा प्रयोग हुने भाषा: अदालतमा हुने काम कारबाहीमा प्रयोग हुने गरेको भाषाको कारणले महिलालाई न्याय पाउनमा बाधा परेको अवस्था छ छैन भन्ने प्रश्नमा ५७.० प्रतिशत महिलाले छ भन्ने उत्तर दिएका छन्। यससम्बन्धी तुलनात्मक तथ्याङ्क यस तथ्याङ्कलाई तलको चार्ट नं. ६.१.७ मा देखाइएको छ:

चार्ट नं. ६.१.७: मुद्दाको कारबाहीमा अपनाइने प्रक्रिया र कार्यविधिको अवस्था

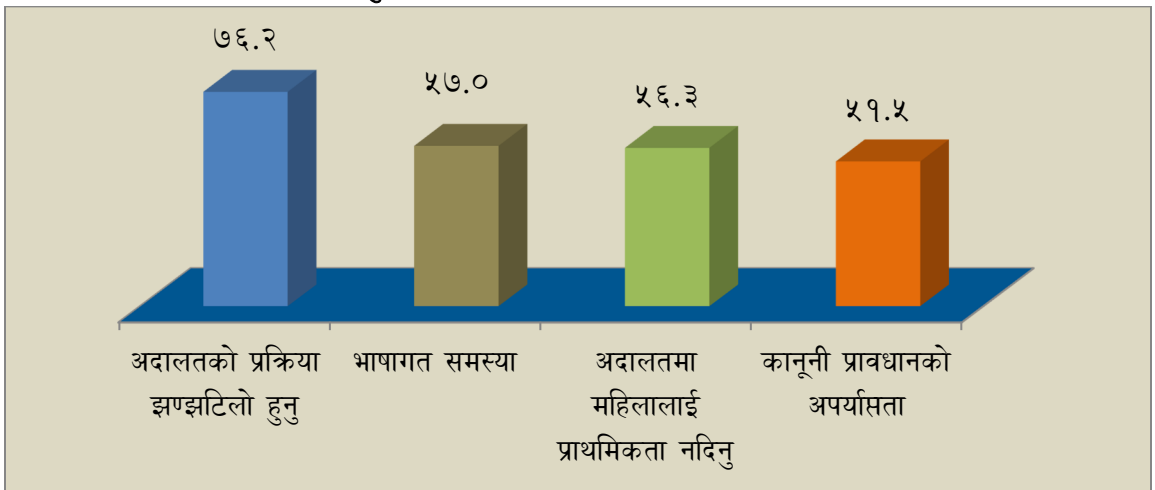

६.१.३ शैक्षिक अवस्था र कानूनी प्रक्रियाको बारेमा जानकारीको अवस्था

नेपालमा अझै पनि धेरै मानिसहरू निरक्षर छन्। त्यसमा पनि महिलामा शिक्षाको स्तरमा कमी छ। कानूनी प्रक्रिया शिक्षित व्यक्तिका लागि पनि बुझ्न सजिलो छैन। शिक्षाको अभाव वा मुद्दा प्रक्रियाबारे जानकारीको कमीले गर्दा महिलाहरूले न्याय हासिल गर्ने सन्दर्भमा अझ बढी कठिनाइ महसुस गरेका देखिएको छ। यससम्बन्धी अवस्थालाई तल (क) देखि (च) सम्मका बुँदामा प्रस्तुत गरिएको छ।

(क) उत्तरदाता महिलाको शैक्षिक स्तर: सर्वेक्षण गरिएका महिलाहरूको चयन शैक्षिक स्तरको आधारमा गरिएको थिएन। तर प्रश्न सोधिएकामध्ये करिब १२.६ प्रतिशत मात्र विश्वविद्यालयसम्मको अध्ययन गरेका ३६.३ प्रतिशत माध्यमिक तह अध्ययन गरेका, २०.६ प्रतिशत साक्षर र २०.५ प्रतिशत निरक्षर महिला रहेका छन्। यसबाट नेपालमा अधिकांश महिलाहरू केवल साक्षरताको अवस्थामा मात्र रहेको देखिन्छ। यस तथ्याङ्कलाई तलको चार्टमा देखाइएको छ:

चार्ट नं. ६.१.८: उत्तरदाता महिलाको शैक्षिक स्तर

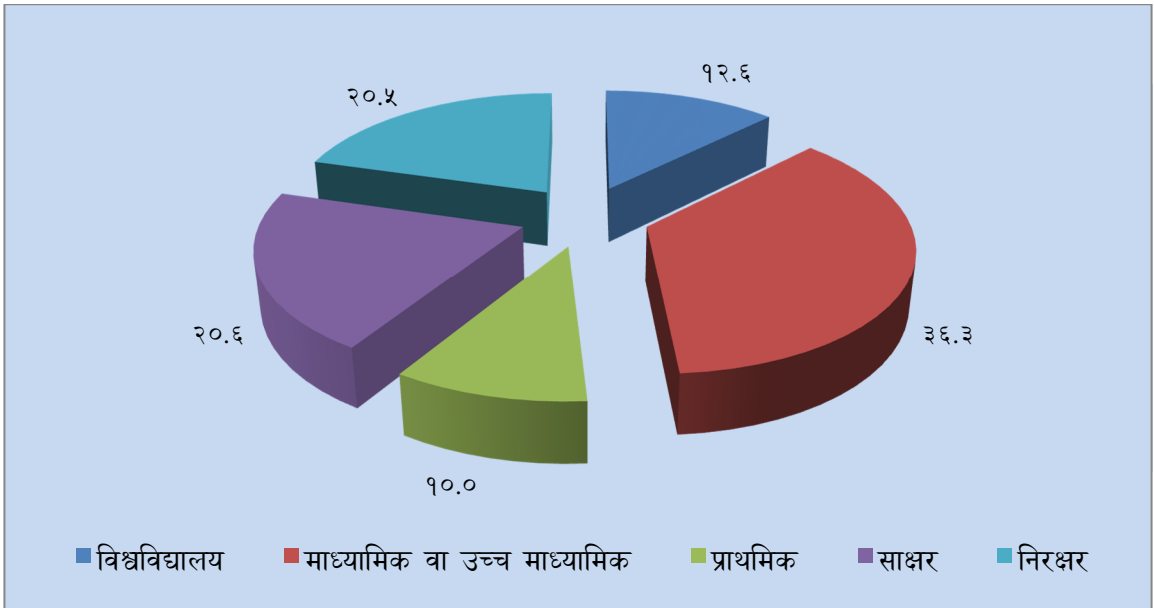

(ख) महिलाको शैक्षिक स्तर र न्यायमा पहुँचको सम्बन्ध: शैक्षिक स्तर कम भएकाहरूका लागि न्यायको खोजी कठिन हुनु स्वाभाविकै हुन्छ। शैक्षिक स्तर हासिल गरेकाहरूका लागि पनि कानूनी प्रक्रियाको जानकारी सहज भने छैन। नेपालमा न्याय हासिल गर्न कुनै अवरोध छ वा छैन भनी सोधिएको प्रश्नमा विश्वविद्यालयको शिक्षा हासिल गरेका महिलाहरूमध्ये ३४.१ प्रतिशतले, माध्यमिक शिक्षा हासिल गरेकामध्ये २९.९ प्रतिशतले, प्राथमिक शिक्षा हासिल गरेका महिलाहरूमध्ये ३६.५ प्रतिशतले र निरक्षर महिलाहरूमध्ये ४३.२ प्रतिशतले न्यायमा पहुँच गर्नमा अवरोध भएको उत्तर दिएका छन्। त्यस्तै अवरोध महसुस नगर्ने महिलामा माध्यमिक वा उच्च शिक्षा हासिल गरेका महिला बढी छन्। शैक्षिक स्तर कम हुँदा अवरोध बढी भएको देखिन्छ तर शिक्षित महिलाका लागि पनि केही न केही अवरोध विद्यमान रहेको देखिन्छ। न्यायको पहुँचमा अवरोध महसुस नगर्ने महिलाहरूमा अन्य महिलाभन्दा शिक्षित महिला बढी छन्। यससम्बन्धी तुलनात्मक तथ्याङ्कलाई तलको तालिकामा देखाइएको छ:

तालिका नं. ६.१.३: महिलाको शैक्षिक स्तर र न्याय पाउनमा रहेको अवरोधबीचको सम्बन्ध

शैक्षिक अवस्था	अवरोध छ	अलिअलि अवरोध छ	अवरोध छैन
विश्वविद्यालय	३४.१	१८.४	४७.६
माध्यमिक	२९.९	२१.९	४८.१
प्राथमिक	३६.५	२३.०	४०.५
साक्षर	३५.५	१८.४	४६.१
निरक्षर	४३.२	१७.६	३९.२

(ग) न्यायिक उपचारबारेको जानकारी: कानूनी अधिकार उल्लङ्घन हुँदा न्यायिक उपचार पाइन्छ भन्नेबारे जानकारी छ छैन भनी सोधिएको प्रश्नमा ६५.४ प्रतिशत महिलाबाट मात्र जानकारी छ भन्ने जवाफ प्राप्त भएको छ। १५.४ प्रतिशतले अलिअलि जानकारी भएको बताएका र अरू १९.२ प्रतिशत महिलाहरूले जानकारी नभएको बताएका छन्। यससम्बन्धी तथ्याङ्कलाई तलको चार्टमा देखाइएको छ:

चार्ट नं. ६.१.९: न्यायिक उपचार पाइनेबारेको जानकारी

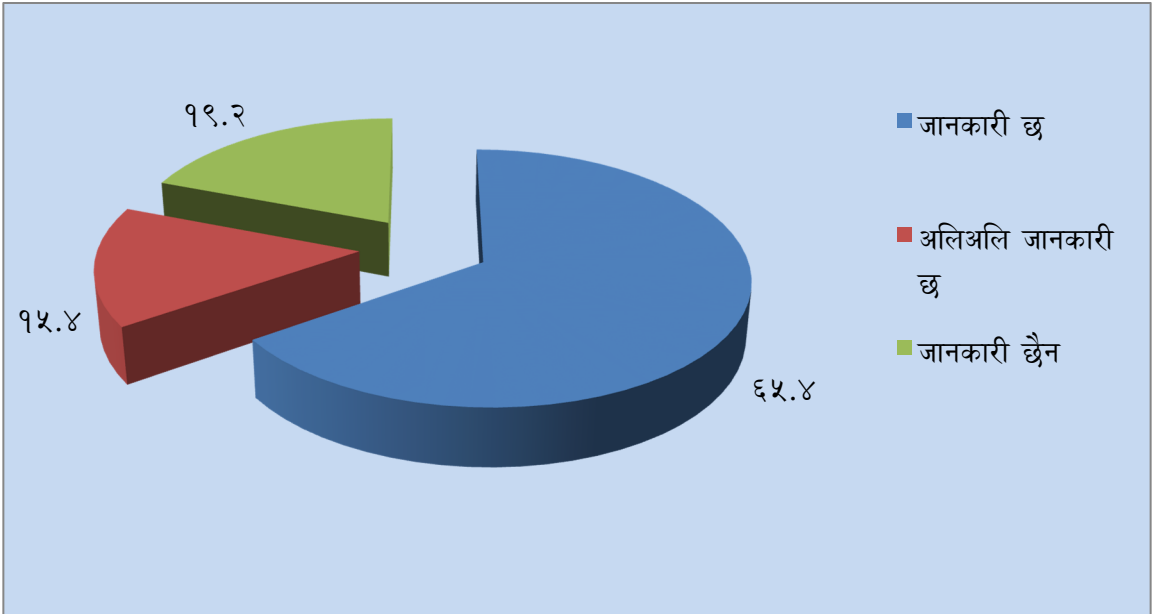

(घ) असमर्थ पक्षलाई निःशुल्क कानूनी सहायता उपलब्ध हुनेबारेको जानकारी: असमर्थ पक्षलाई मुद्दा गर्नका लागि निःशुल्क कानून व्यवसायीको सहायता उपलब्ध हुने कुराको जानकारी भए नभएको भनी सोधिएको प्रश्नमा २५.८ प्रतिशत महिलाबाट मात्र थाहा भएको भन्ने जवाफ प्राप्त भएको छ। १४.६ प्रतिशतले अलिअलि थाहा भएको बताएका छन्। तर अरू ५९.६ प्रतिशत महिलाहरूलाई यसबारेमा जानकारी नभएको पाइएको छ। यस तथ्याङ्कबाट असमर्थ पक्षलाई राज्यको तर्फबाट निःशुल्क कानूनी सहायता उपलब्ध गराइने कार्य न्यायमा पहुँचको प्रमुख तत्त्व भए पनि त्यसबारेमा महिलालाई जानकारी नभएको कारणबाट महिलाले न्यायको खोजी नगर्ने सम्भावना नभएको देखिन्छ। यससम्बन्धी तथ्याङ्कलाई तलको चार्टमा देखाइएको छ:

चार्ट नं. ६.१.१०: असमर्थ पक्षलाई निःशुल्क कानूनी सहायता उपलब्ध हुनेबारेको जानकारीको अवस्था

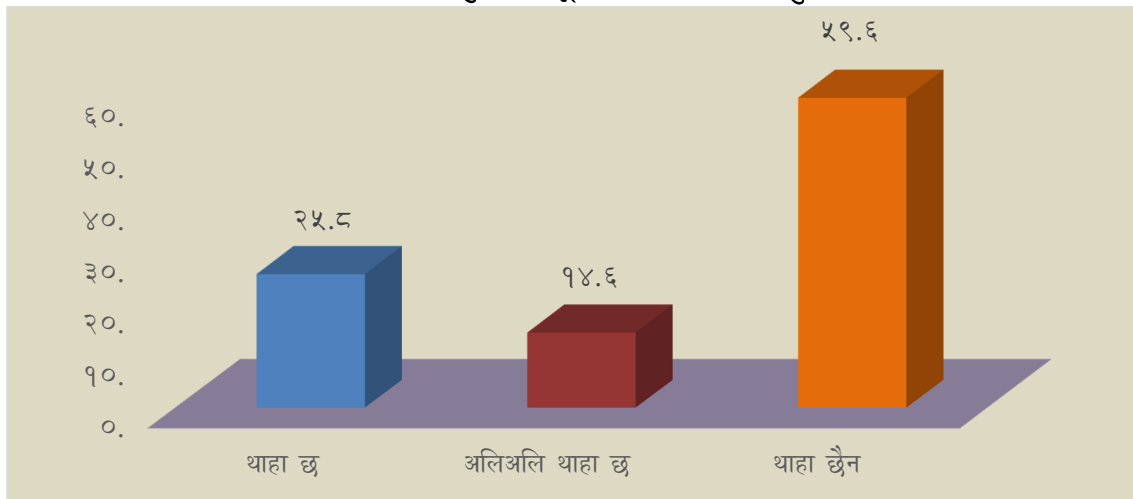

(ङ) मुद्दा गर्नका लागि अदालतमा तिरेको दस्तुर मुद्दा जितेपछि फिर्ता पाइने: मुद्दा गर्नका लागि अदालतमा तिरेको दस्तुर मुद्दा जितेपछि फिर्ता पाइने बारेको जानकारी भए नभएको भनी सोधिएको प्रश्नमा १६.० प्रतिशत महिलाबाट मात्र थाहा भएको भन्ने जवाफ प्राप्त भएको छ। ८.७ प्रतिशत महिलाले अलिअलि थाहा भएको बताएका छन्। तर अरू ७५.३ प्रतिशत महिलाहरूलाई यसबारेमा जानकारी नभएको बताएका छन्। आफ्नो आर्थिक कमजोरीको कारण अदालत जान नचाहने महिलाका लागि त्यस्तो जानकारीले राहत दिन सक्छ तर अत्यधिक महिला यसबारेमा अनविज्ञ छन्। यससम्बन्धी तथ्याङ्कलाई तलको चार्टमा देखाइएको छ:

चार्ट नं. ६.१.११: मुद्दा गर्नका लागि अदालतमा तिरेको दस्तुर मुद्दा जितेपछि फिर्ता पाइनेबारेको जानकारी

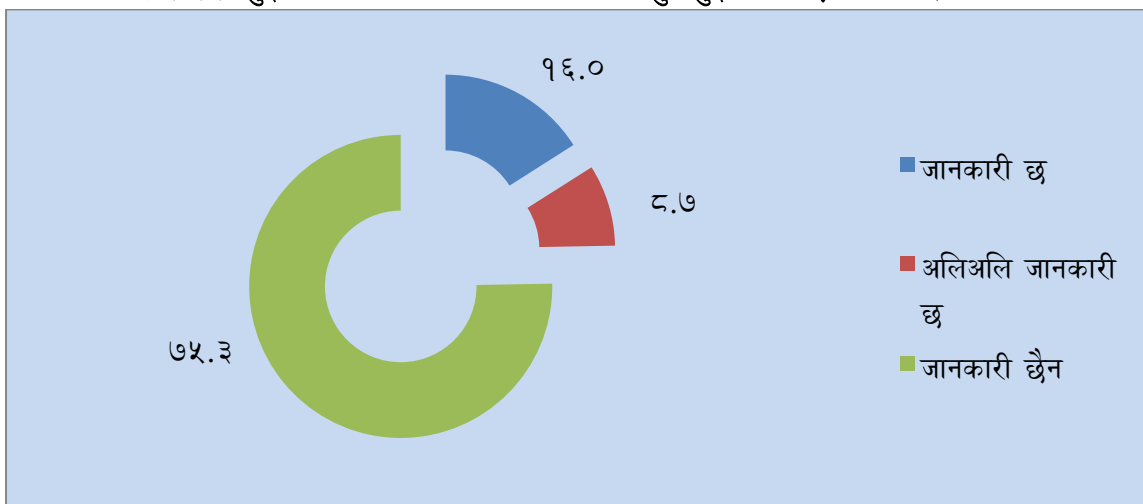

(च) मुद्दा गर्नका लागि अदालतमा लाग्ने कोर्ट फी पछि तिर्न सकिने कुराको जानकारी: मुद्दा परेको सम्पत्तिबाहेक अन्य सम्पत्ति नभएको वा फिरादवालाको आर्थिक अवस्था कमजोर भएको कारण तत्काल कोर्ट फी बुझाउन नसक्ने अवस्था भएमा केही वा सबै कोर्ट फी पछि बुझाउने गरी अदालतको अनुमति लिन सकिने कानूनी प्रावधान कमजोर आर्थिक अवस्था भएका व्यक्तिका लागि उपयोगी छ। तर यस कानूनी व्यवस्थाबारेको जानकारी जनमानसमा त्यति भएको पाइँदैन। यस सर्वेक्षणबाट पनि उक्त तथ्य पुष्टि भएको छ। मुद्दा गर्नका लागि अदालतमा तिर्नुपर्ने कोर्ट फी पछि तिर्न सकिने गरी अदालतबाट सुविधा लिन सकिने कानूनी बारेको जानकारी भए नभएको भनी सोधिएको प्रश्नमा ९.६ प्रतिशत महिलाबाट मात्र जानकारी भएको र ६.६ प्रतिशत महिलालाई अलिअलि मात्र जानकारी भएको तथा बाँकी ८३.८ प्रतिशत महिलाहरूलाई यसबारेमा जानकारी नभएको पाइएको छ। यससम्बन्धी तथ्याङ्कलाई तलको चार्टमा देखाइएको छ:

चार्ट नं. ६.१.१२: मुद्दा गर्नका लागि अदालतमा लाग्ने कोर्ट फी पछि तिर्न सकिने कुराको जानकारी

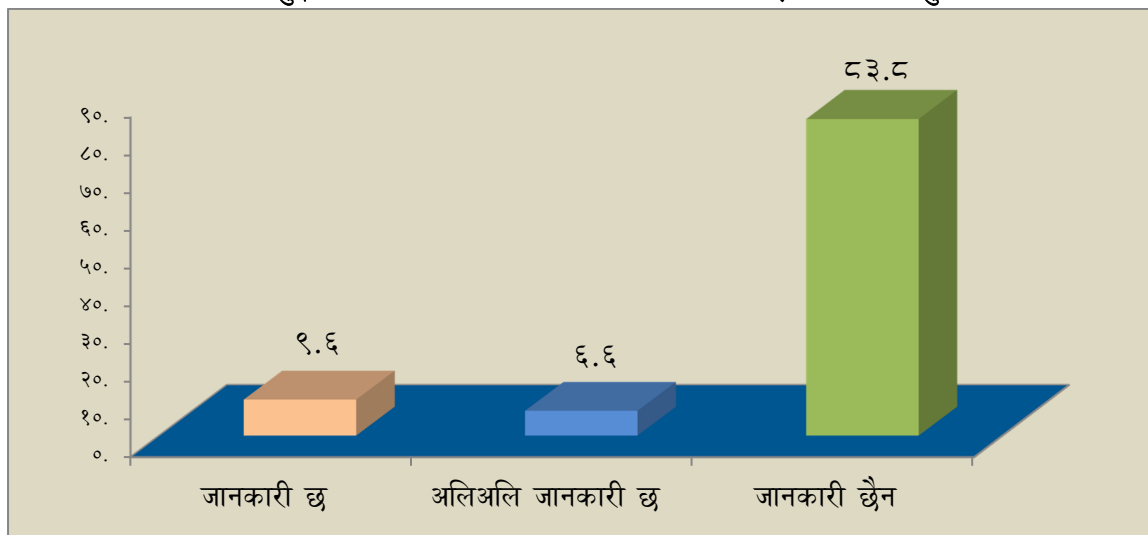

६.१.४ सेवा प्रदायक निकायको कामकारवाहीमा स्वच्छता

न्याय प्रदायक निकायमा हुने काम कारवाहीमा पारदर्शिता र इमानदारिता हुनु अनिवार्य हुन्छ। न्याय प्रदायक निकायमा हुने काम कारवाहीमा अनियमितता भएमा सेवाग्राहीहरूमा यी निकायहरू प्रति आस्था कायम नरहने र यी निकायहरूबाट न्याय पाइन्छ भन्ने विश्वास नहुने अवस्था आउँछ। यसबाट न्याय सहज र सुलभ हुनमा बाधा पुग्छ। यस अध्ययनमा न्याय प्रदायक निकायहरूप्रतिको महिलाहरूको दृष्टिकोण अभिव्यक्त भएको छ। जसले यी निकायहरूमा न्यायमा पहुँचका दृष्टिले सुधार गर्नुपर्ने अवस्था देखाउछ। यससम्बन्धी अध्ययनबाट प्राप्त विवरण तलको बुँदाहरूमा उल्लेख गरिएको छ।

(क) कानूनबमोजिमको बाहेक अन्य दस्तुर तिर्नुपर्ने अवस्था: सेवाग्राहीले न्याय प्रदायक निकायहरूमा जाँदा कानूनबमोजिमको बाहेक अन्य दस्तुर तिर्नुपर्ने अवस्था छ, छैन भनी सोधिएको प्रश्नमा उत्तरदाता धेरै महिलाहरूले त्यस्तो अवस्था विद्यमान रहेको ठान्छन् भन्ने देखिएको छ। मुद्दाको पक्ष नभएका

महिलाहरूले दिएको उत्तरको आधारमा हेर्दा कानूनबमोजिम बाहेक अन्य दस्तुर तिर्नु पर्छ भनी उत्तर दिने महिलाहरूको प्रतिशत प्रहरी कर्मचारीको सम्बन्धमा ८६.५ प्रतिशत, अदालतको कर्मचारीको सम्बन्धमा ७८.२ प्रतिशत, सरकारी वकिलका सम्बन्धमा ७४.९ प्रतिशत, न्यायाधीशको सम्बन्धमा ६८.९ प्रतिशत, अर्द्धन्यायिक निकायको सम्बन्धमा ५४.३ प्रतिशत र वैतनिक कानून व्यवसायीको सम्बन्धमा ५०.५ प्रतिशत देखिएको छ। यससम्बन्धी तुलनात्मक तथ्याङ्कलाई तलको चार्टमा देखाइएको छ:

चार्ट नं. ६.१.१३: कानूनबमोजिमको बाहेक अन्य दस्तुर तिर्नु पर्ने निकाय

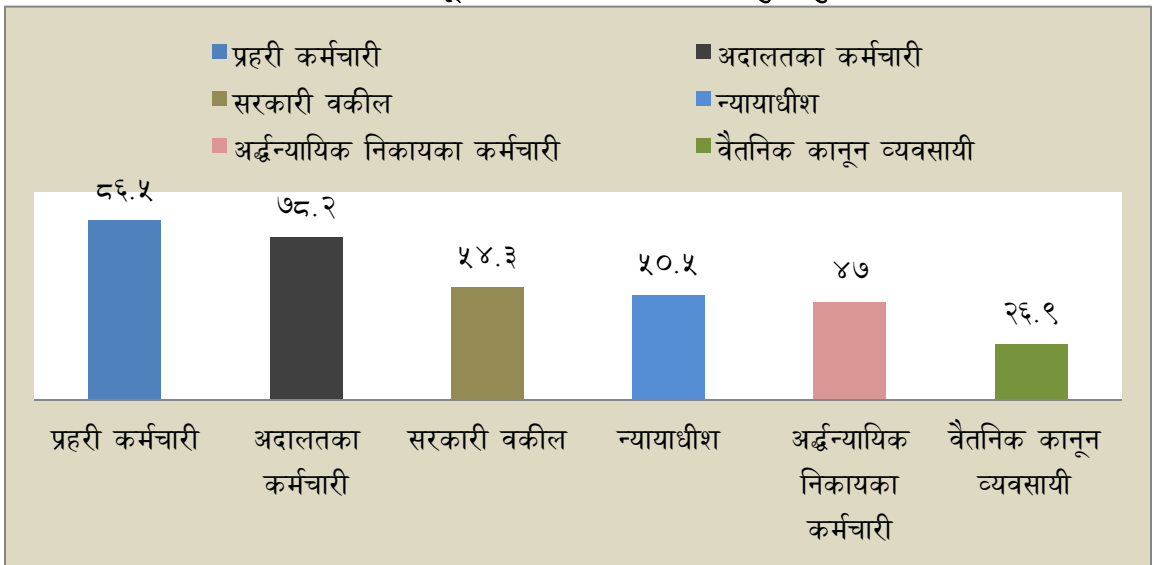

(ख) सेवा प्रदायक निकायमा भनसुन वा अन्य दबाबको प्रभाव: कानूनी सेवा प्रदायक निकायका पदाधिकारीहरू भनसुन वा अन्य दबाबबाट प्रभावित हुने गरेका छन् छैनन् भन्ने प्रश्नमा उत्तरदाता धेरै महिलाहरूले प्रभावित हुने गरेका छन् भन्ने जवाफ दिएका छन्। त्यसरी प्रभावित हुन्छन् भन्ने उत्तरदाताहरूमा जिल्ला प्रहरी कार्यालयका सम्बन्धमा ६५.५ प्रतिशत, अदालतका कर्मचारीहरूको सम्बन्धमा ५९.९ प्रतिशत, सरकारी वकिलका सम्बन्धमा ४३ प्रतिशत, न्यायाधीशको सम्बन्धमा ४०.९ प्रतिशत, अर्द्धन्यायिक निकायको सम्बन्धमा ३७.९ प्रतिशत, कानून व्यवसायीको सम्बन्धमा ३४.५ प्रतिशत र वैतनिक कानून व्यावसायीको सम्बन्धमा २९.४ प्रतिशत छन्। यससम्बन्धी तथ्याङ्कलाई तलको चार्टमा देखाइएको छ:

चार्ट नं. ६.१.१४: सेवा प्रदायक निकायमा भनसुन वा अन्य दबाबको प्रभाव

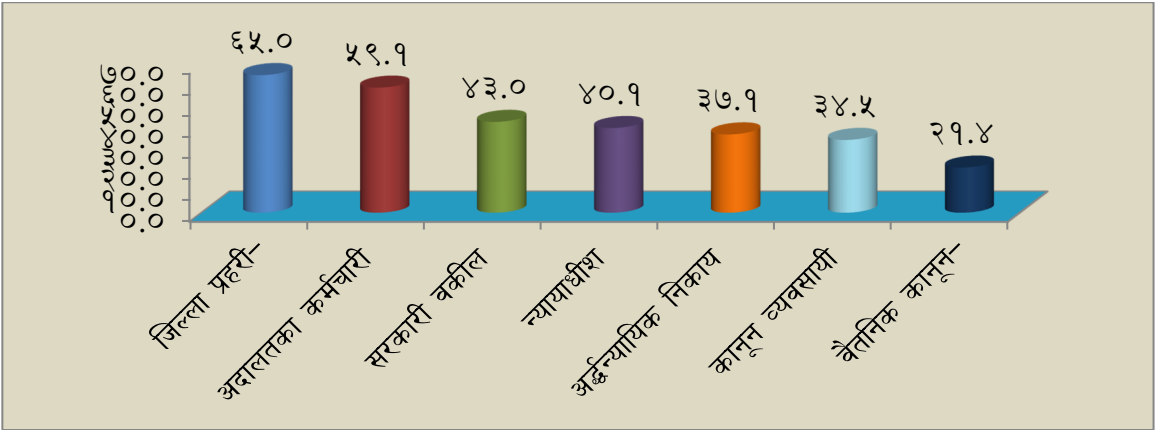

६.१.५ सेवा प्रदायकबाट महिला सेवाग्राहीउपर गरिने व्यवहार

सेवा प्रदायक निकायहरूमा न्याय खोज्न आउने महिलाप्रति गरिने व्यवहार कस्तो छ भन्ने प्रश्नमा उत्तरदाताहरूले फरक निकायहरूका लागि फरक प्रतिक्रियाहरू व्यक्त गरेका छन्। व्यवहार राम्रो भन्ने उत्तरदाताहरूको सङ्ख्या हेर्दा अदालतको सम्बन्धमा ४७.४ प्रतिशत, प्रहरी कार्यालयको सम्बन्धमा ४४.६ प्रतिशत, अर्धन्यायिक निकायको सम्बन्धमा २६.९ प्रतिशत, सरकारी वकीलको सम्बन्धमा ३५.९ प्रतिशत र कानून व्यवसायीको सम्बन्धमा ४३.३ प्रतिशत रहेको देखिन्छ। अति नराम्रो वा नराम्रो व्यवहार हुन्छ भनी उत्तर दिने महिलाको सङ्ख्या हेर्दा अदालतको सम्बन्धमा १७.९ प्रतिशत, प्रहरी कार्यालयको सम्बन्धमा २६.९ प्रतिशत, अर्धन्यायिक निकायको सम्बन्धमा १४.७ प्रतिशत, सरकारी वकीलको सम्बन्धमा ११.८ प्रतिशत र कानून व्यवसायीको सम्बन्धमा ९.६ प्रतिशत रहेको देखिन्छ। व्यवहार ठिकै खालको छ भनी जवाफ दिनेको सङ्ख्या पनि ठूलो रहेको छ। त्यस्ता उत्तरदाताको प्रतिशतसहितको विस्तृत विवरण अनुसूची ५ मा उल्लेख गरिएको छ। साथै सङ्क्षिप्त तथ्याङ्कलाई तलको चार्टमा देखाइएको छ।

चार्ट नं. ६.१.१५: सेवा प्रदायकबाट महिला सेवाग्राहीउपर गरिने व्यवहार

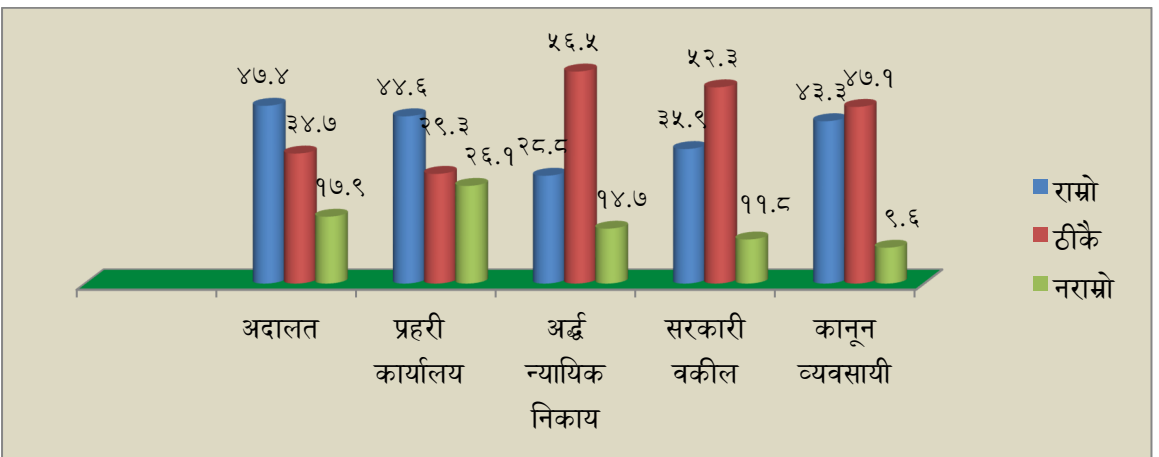

६.१.६ न्याय प्राप्तमा भौगोलिक अवस्थाको प्रभाव

न्याय प्रदायक निकायसम्म पुग्ने दूरी वा भौगोलिक विकटताको कारणले न्यायको पहुँचमा बाधा पुग्छ वा पुग्दैन भन्ने प्रश्नमा सदरमुकामका उत्तरदातामध्ये ६५.५ प्रतिशतले, सदरमुकामसँग जोडिएका गा.वि.स. वा नगरपालिकाका उत्तरदातामध्ये ५६.३ प्रतिशतले र दुर्गममा गा.वि.स. का उत्तरदातामध्ये ५८.३ प्रतिशतले भौगोलिक विकटतालाई न्यायमा पहुँचका लागि बाधक तत्त्वका रूपमा मानेका छन्। यसबाट सदरमुकामबाट नजिक वा टाढा जहाँ रहेको भए पनि सबै उत्तरदाताले भौगोलिक असहजताबाट न्यायमा पहुँच प्रभावित हुने धारणा राख्दछन् भन्ने देखिन्छ। यससम्बन्धी तथ्याङ्कलाई तलको चार्टमा देखाइएको छः

चार्ट नं. ६.१.१६: भौगोलिक विकटताले न्यायको पहुँचमा पार्ने प्रभाव

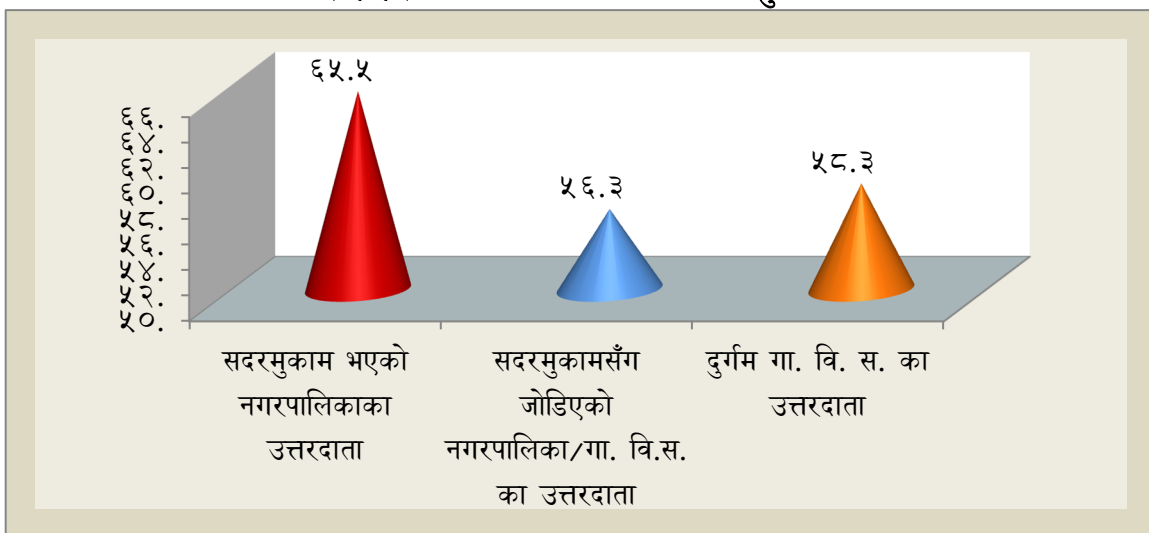

६.१.७ महिलालाई उजुरी गर्दा प्राप्त हुने पारिवारिक तथा सामाजिक सहयोग

नेपालको सामाजिक र पारिवारिक अवस्था पनि महिलाको न्यायमा पहुँचका लागि प्रभावित गर्ने तत्त्वका रूपमा देखिएको छ। पुरुष प्रधान संस्कारका कारण महिलाहरू पुरुषको निर्णयमा भरपर्नु पर्ने, स्रोत साधन प्रति महिलाको नियन्त्रण नहुने, घरभित्रको काम र बालबच्चाका लागि समय दिनुपर्ने, अन्यायमा परेका बखत पुरुषविरुद्ध उजुरी गर्न नसक्ने र गरेपनि प्रभावकारी नहुने जस्ता अवस्था देखिएको छ। महिलालाई मुद्दा दायरीका लागि प्राप्त हुने सामाजिक पारिवारिक सहयोगारेमा तलका (क) देखि (ग) सम्मका बुँदामा विश्लेषण गरिएको छ।

(क) न्यायमा अवरोधक तत्त्वको रूपमा सामाजिक पारिवारिक अवस्था: अधिकांश उत्तरदाता महिलाहरूले सामाजिक पारिवारिक अवस्थालाई न्यायमा पहुँचको बाधक मानेका छन्। परिवारको कामले फुर्सद नहुने, बालबच्चाको हेरचाह गर्नुपर्ने जस्ता पारिवारिक अवरोधको कारणले न्यायको खोजी गर्नमा बाधा पुग्छ भन्ने महिलाको सङ्ख्या ८१.९ प्रतिशत छ। परिवार र समाजबाट थप पीडा बेहोर्नु पर्ने सम्भावना, परिवारको इज्जत जाने डर, गोपनीयता भङ्ग हुने भय जस्ता कारणले न्यायको खोजी गर्नमा बाधा पुगेको महसुस गर्ने महिलाको

सङ्ख्या ८५.२ प्रतिशत र न्याय खोज्ने महिलाको सामाजिक दृष्टिकोण कारणले न्यायको खोजी गर्न बाधा पुगेको महसुस गर्ने महिलाको सङ्ख्या ७६.० प्रतिशत रहेको छ। यससम्बन्धी तथ्याङ्कलाई तलको चार्टमा देखाइएको छ:

चार्ट नं. ६.१.१७: न्यायमा अवरोधक तत्त्वको रूपमा सामाजिक पारिवारिक अवस्था

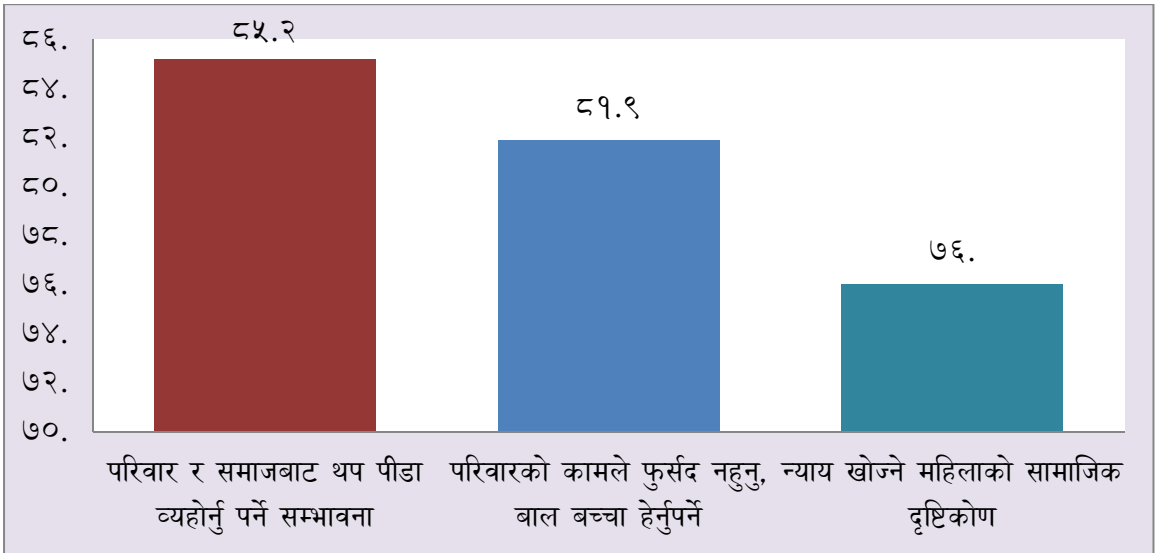

(ख) न्यायमा अवरोध र वैवाहिक अवस्थाको सम्बन्ध: महिला भएको कारणले न्यायमा अवरोध भएको छ भनेर जवाफ दिने उत्तरदाता महिलाहरूमध्ये अविवाहित महिलाको तुलनामा विवाहित महिलाको सङ्ख्या केही बढी छ भने विधवा महिलाको सङ्ख्या अझ बढी छ। सम्बन्ध विच्छेद भएका महिलाहरूमध्ये सबैजसोले अवरोध हुन्छ भन्ने जवाफ दिएका छन्। यस्ता उत्तरदातामध्ये महिला भएको कारणले न्यायमा अवरोध हुन्छ भन्ने विवाहित महिलामध्ये ३५.४ प्रतिशत, अविवाहित महिलामध्ये २६.५ प्रतिशत, विधवा महिलामध्ये ३६.४ प्रतिशत र सम्बन्ध विच्छेद भएका महिलामध्ये ६६.७ प्रतिशत महिला रहेका छन्। अलिअलि अवरोध हुन्छ भन्ने र अवरोध हुँदैन भन्न महिलाको सङ्ख्या पनि प्रशस्त रहेको छ। यससम्बन्धी तथ्याङ्कलाई तलको चार्टमा देखाइएको छ:

चार्ट नं. ६.१.१८: न्यायमा अवरोध र वैवाहिक अवस्थाबीचको सम्बन्ध

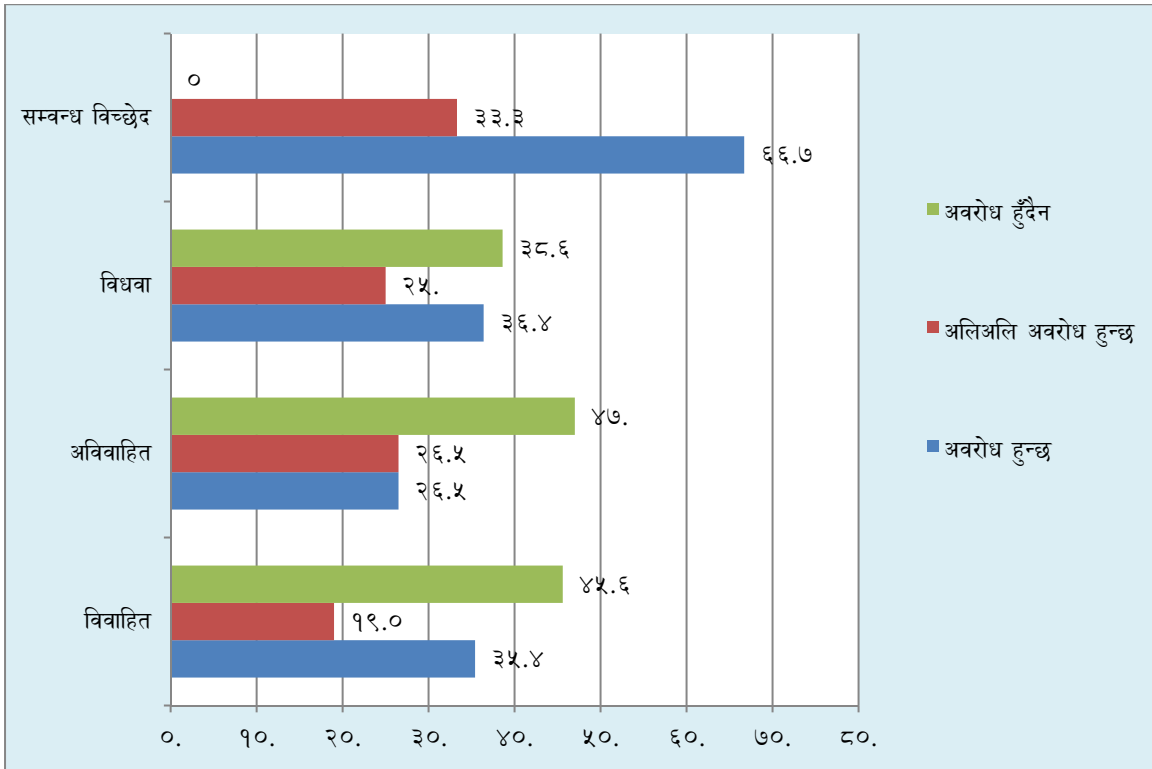

(ग) न्याय पाउनमा रहेका अवरोध र जाति समुदायबीचको सम्बन्ध: नेपालमा विविध जातजाति र समुदायका व्यक्ति बसोवास गर्ने भएको हुँदा कुन जाति समुदायका महिलामा न्याय पाउनमा अवरोध छ भन्ने सम्बन्ध विश्लेषण गर्दा उत्तरदाता बाहुन क्षेत्री महिलामध्ये ३२.४ प्रतिशतले अवरोध छ भन्ने र २३ प्रतिशतले अलिअलि अवरोध छ भन्ने जवाफ दिएको देखिन्छ। आदिवासी जनजातिमध्ये ३४.८ प्रतिशतले अवरोध छ भन्ने र १४.८ प्रतिशतले अलिअलि अवरोध छ भन्ने जवाफ दिइएको पाइयो। त्यस्तै दलित समुदायका ४७.७ प्रतिशतले अवरोध छ भन्ने जवाफ दिएका छन्। मधेशीमध्ये ३६.५ प्रतिशतले अवरोध छ भन्ने र २२.१ प्रतिशतले अलिकति अवरोध छ भन्ने जवाफ दिएको पाइयो। अवरोध छैन भन्नेहरू पनि देखिन्छ तर यस्ता सङ्ख्या दलितमा कम र आदिवासी जनजातिमा बढी छ। यससम्बन्धी तथ्याङ्कलाई तलको चार्टमा देखाइएको छ:

चार्ट नं. ६.१.१९: न्याय पाउनमा रहेका अवरोध र जातीयता वा सामुदायिकताबीचको सम्बन्ध

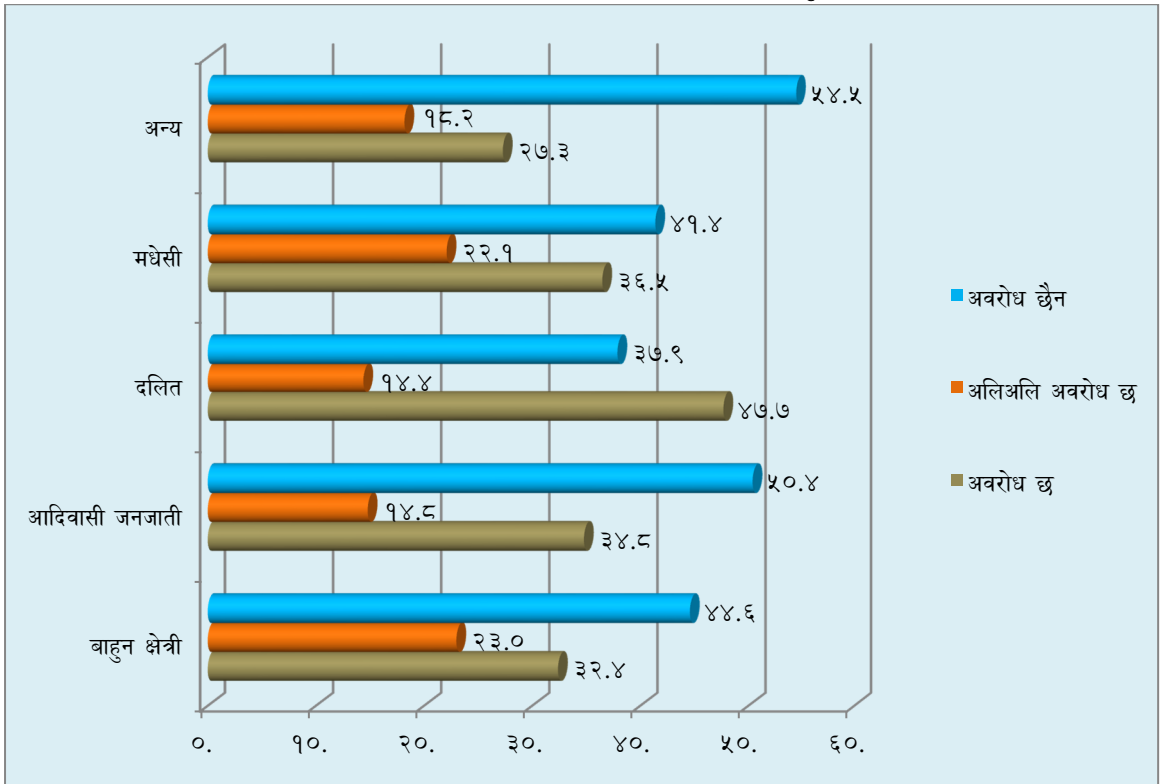

६.२ मुद्दाको पक्ष भएका महिलाहरूको न्यायमा पहुँचसम्बन्धी अनुभवको विश्लेषण

मुद्दामा पक्ष नभएका महिलाहरूलाई सोधिएका प्रश्नावलीबाट सामान्य रूपमा महिलाहरूको अदालतप्रतिको दृष्टिकोण आँकलन गरिएको थियो भने आफैं न्यायको खोजीमा मुद्दा मामिलामा संलग्न भएका २८२ जना महिलाहरूले भोगेका वा बेहोरेका यथार्थताका आधारमा न्यायमा पहुँचसम्बन्धमा जानकारी लिइएको थियो। यस प्रश्नावलीबाट खास गरी सेवा प्रदायक निकायले न्यायसम्बन्धी सेवा दिनुपर्ने महिलाहरूको प्रकृतिको पहिचान गर्ने, अदालतलगायत सेवा प्रदायक निकायले दिने व्यवहारबारेमा जानकारी लिने र महिला पक्ष भएका मुद्दामा अपनाउनु पर्ने कार्यविधिको पालनाको अवस्था पत्ता लगाउने उद्देश्य राखिएको थियो। मुद्दाका पक्ष भएका महिलाबाट प्राप्त भएका जवाफहरूको विश्लेषण यहाँ गरिएको छ।

६.२.१ सेवाग्राही महिलाको प्रकृति

यस अध्ययनमा उत्तरदाता सेवाग्राही महिलाहरूलाई उनीहरूको पेसा, जाति वा समुदाय, शैक्षिक तथा आर्थिक अवस्था तथा वैवाहिक अवस्थाका आधारमा विभाजन गरी विश्लेषण गरिएको छ। जसलाई तलका बुँदाहरूमा उल्लेख गरिएको छ।

(क) **सेवाग्राही महिलाको पेसा:** सर्वेक्षणका आधारमा हेर्दा न्याय प्रदायक निकायमा मुद्दा मामिला लिएर आउने महिलाहरूमध्ये मूलतः गृहिणी नै बढी भएको पाइएको छ। तथ्याङ्कबाट यस्ता महिलामध्ये नोकरीमा संलग्न ७.५ प्रतिशत, कृषिमा संलग्न १४.६ प्रतिशत, व्यवसायमा संलग्न ११.७ प्रतिशत, गृहिणी ५६.९ प्रतिशत र अन्य ९.३ प्रतिशत भएको पाइएको छ। यससम्बन्धी तथ्याङ्कलाई तलको चार्टमा देखाइएको छ:

चार्ट नं. ६.२.१: सेवाग्राही महिलाको पेसा

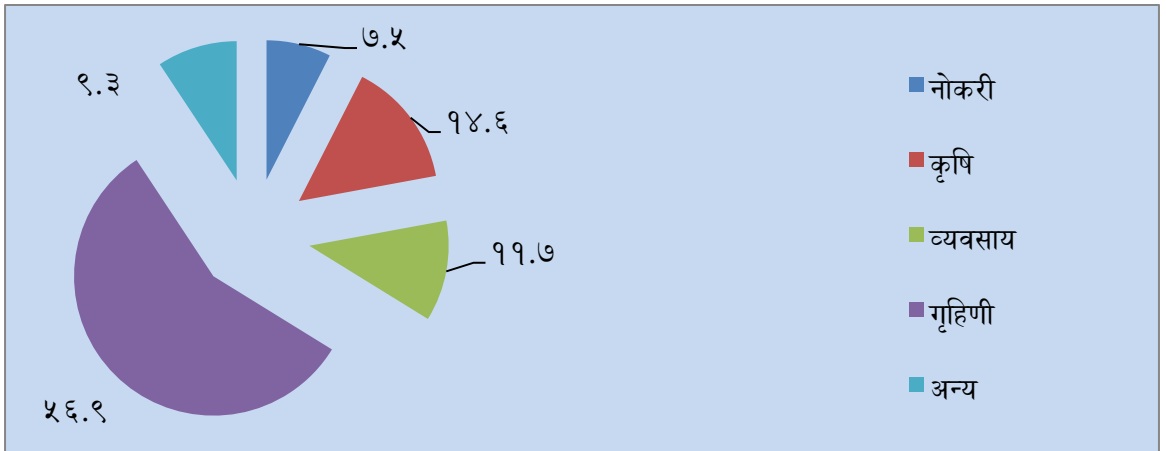

(ख) **सेवाग्राही महिलाको जाति वा समुदाय:** न्याय प्रदायक निकायले सेवा प्रदान गर्नुपर्ने महिलाहरू कुन जाति वा समुदायका रहेछन् भन्नेसम्बन्धमा हेर्दा बाहुन क्षेत्री ३७.६ प्रतिशत, आदिवासी जनजाति ३१.६ प्रतिशत, दलित ७.४ प्रतिशत, मधेसी १७.७ प्रतिशत र अन्य ५.७ प्रतिशत रहेको पाइएको छ। यसबाट मुद्दा मामिला गर्ने महिलाहरूको अधिकांश हिस्सा बाहुन क्षेत्री र आदिवासी जनजातिमध्येका हुने देखिन्छ। यससम्बन्धी तथ्याङ्कलाई तलको चार्टमा देखाइएको छ।

चार्ट नं. ६.२.२: सेवाग्राही महिलाको जाति वा समुदाय

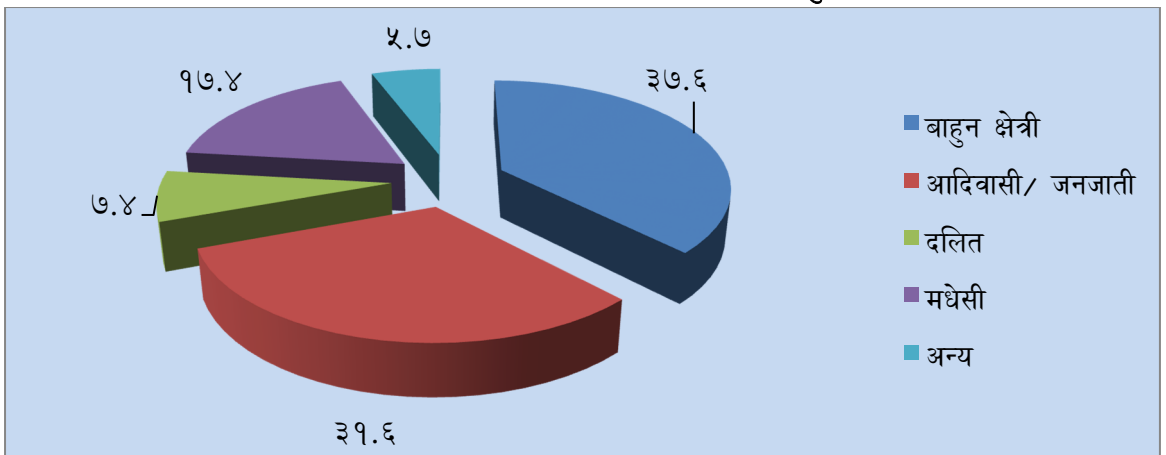

(ग) सेवाग्राही महिलाको शैक्षिक अवस्था: न्याय प्रदायक निकायले सेवा प्रदान गर्नुपर्ने महिलाहरूको शैक्षिक अवस्थासम्बन्धी तथ्याङ्कबाट विश्वविद्यालयको अध्ययन गरेका महिला सेवाग्राही ११.९ प्रतिशत, माध्यमिक वा उच्च माध्यमिक तह अध्ययन गरेका महिला सेवाग्राही ३३.१ प्रतिशत, प्राथमिक तह अध्ययन गरेका महिला सेवाग्राही १२.९ प्रतिशत, साक्षरता मात्र भएका महिला सेवाग्राही १६.२ प्रतिशत र निरक्षर महिला सेवाग्राही २५.९ प्रतिशत रहेको पाइएको छ। यसबाट मुद्दाका पक्षहरूमध्येको ठूलो हिस्सा निरक्षर रहेको देखिन्छ। विश्वविद्यालयको शिक्षा हासिल गरेका महिलाहरूको सङ्ख्या पनि अति न्यून रहेको देखिन्छ। यससम्बन्धी तथ्याङ्कलाई तलको चार्टमा देखाइएको छ:

चार्ट नं. ६.२.३: सेवाग्राही महिलाको शैक्षिक अवस्था

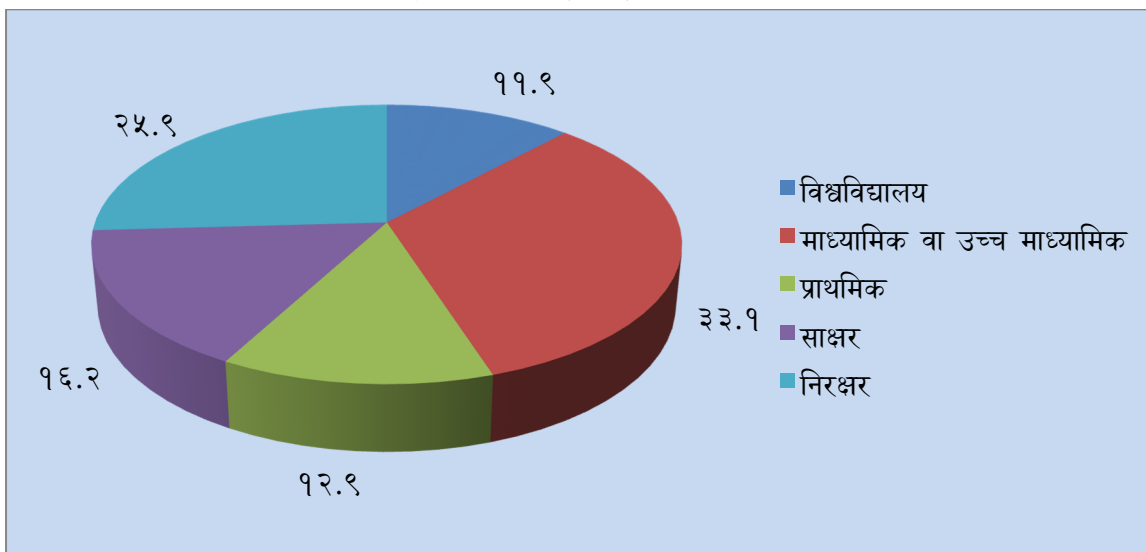

(घ) सेवाग्राही महिलाको आर्थिक अवस्था: न्याय प्रदायक निकायले सेवा प्रदान गर्नुपर्ने महिलाहरूको आर्थिक अवस्थासम्बन्धमा हेर्दा वार्षिक आय रू ४०,०००। हजारसम्म भएका महिला सेवाग्राही २१.२ प्रतिशत, रू ४०,०००। देखि रू. १,००,०००। सम्म वार्षिक आय भएका महिला सेवाग्राही ४१.७ प्रतिशत भएको र रू. १,००,०००। भन्दा बढी वार्षिक आय भएका महिलाको सङ्ख्या ३७.१ प्रतिशत भएको देखिन्छ। यसबाट रू. १,००,०००। वार्षिक आय भएका महिलालाई आर्थिक सहायताको आवश्यकता पर्ने अनुमान गर्ने हो भने करिब आधाभन्दा बढी महिला सेवाग्राहीलाई न्यायको खोजी गर्न आर्थिक सहायता चाहिने देखिन्छ। यससम्बन्धी तथ्याङ्कलाई तलको चार्टमा देखाइएको छ:

चार्ट नं. ६.२.४: सेवाग्राही महिलाको आर्थिक अवस्था

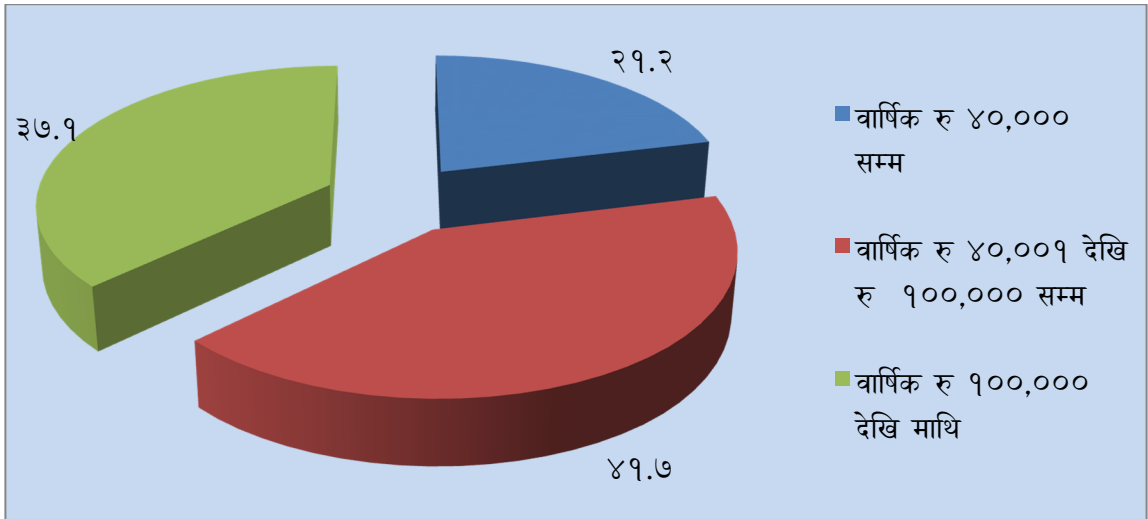

(ड) सेवाग्राही महिलाको वैवाहिक अवस्था: न्याय प्रदायक निकायले सेवा प्रदान गर्नुपर्ने सेवाग्राही महिलाहरूको वैवाहिक अवस्थासम्बन्धी तथ्याङ्कबाट विवाहित महिला सेवाग्राही ८०.८ प्रतिशत, अविवाहित महिला सेवाग्राही ६.८ प्रतिशत, विधवा महिला सेवाग्राही ६.४ प्रतिशत, सम्बन्ध विच्छेद भएका महिला सेवाग्राही ६.० प्रतिशत रहेको देखिएको छ। यसबाट विवाहित महिला नै मूलतः विवादका पक्ष हुने गरेको देखिन्छ। यससम्बन्धी तथ्याङ्कलाई तलको चार्टमा देखाइएको छ:

चार्ट नं. ६.२.५: सेवाग्राही महिलाको वैवाहिक अवस्था

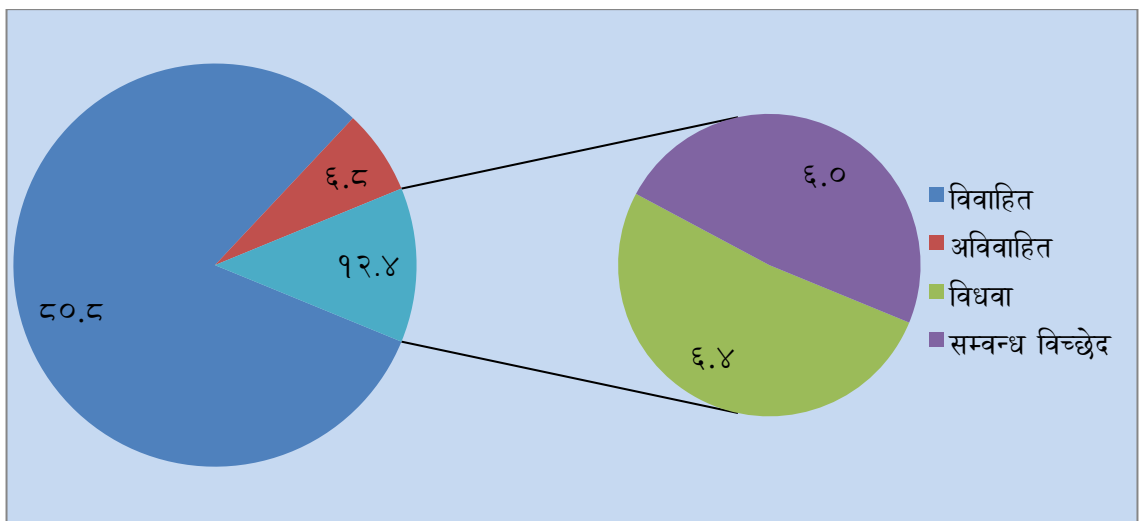

६.२.२ सेवाप्रदायक निकायबाट महिला सेवाग्राहीप्रति हुने व्यवहार

(क) सेवाग्राही महिलाप्रति हुने भेदभावको अवस्था: सेवाग्राही महिलाप्रति सेवाप्रदायक निकायमा कुनै भेदभाव हुने गरेको छ छैन भनी सोधिएको प्रश्नमा ७९.८ प्रतिशतले भेदभाव नहुने भन्ने र २०.२ प्रतिशतले हुने भन्ने जवाफ दिएको पाइयो। यस तथ्याङ्कलाई तलको चार्टमा देखाइएको छ।

चार्ट न: ६.२.६: सेवाग्राही महिलाप्रति हुने भेदभावको अवस्था

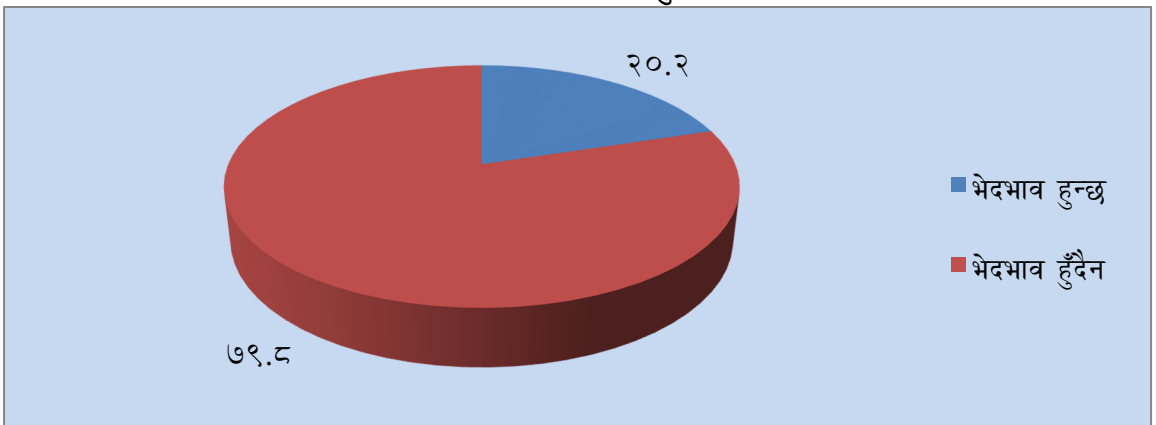

(ख) महिला सेवाग्राहीउपर हुने भेदभावको प्रकृति: सेवाप्रदायक निकायमा महिला सेवाग्राहीउपर भेदभाव हुने गरेको भनी जवाफ दिनेमध्ये लैङ्गिक आधारमा भेदभाव हुन्छ भन्नेको सङ्ख्या अत्यधिक रहेको छ। जसअनुसार लैङ्गिक आधारमा भेदभाव हुन्छ भन्ने ६९.८ प्रतिशत र जातजाति वा समुदायका आधारमा भेदभाव हुन्छ भन्ने ६.५ प्रतिशत रहेको छ। आर्थिक आधारमा भेदभाव हुन्छ भन्ने १७.२ प्रतिशत, बासस्थानका आधारमा भेदभाव हुन्छ भन्ने ५.४ प्रतिशत र अन्य प्रकारका भेदभाव हुन्छ भन्ने १.१ प्रतिशत रहेका छन्। तर धर्मका आधारमा भेदभाव हुन्छ भन्ने जवाफ पाइएन। यससम्बन्धी थप विवरण तलको चार्टमा देखाइएको छ:

चार्ट नं. ६.२.७: महिला सेवाग्राहीउपर हुने भेदभावको प्रकृति

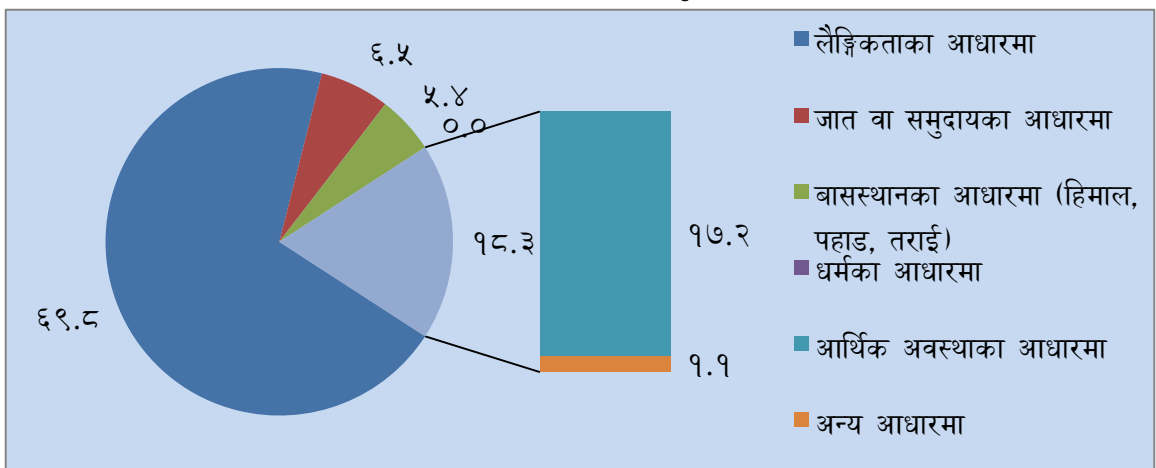

६.२.३ कानूनी प्रक्रियाबारे सेवाग्राहीको जानकारीको अवस्था

सेवाग्राहीले असमर्थ पक्षलाई निःशुल्क कानूनी सेवा उपलब्ध हुन्छ भन्ने जानकारी भएमा त्यसको खोजी गर्न सजिलो हुन्छ भने मुद्दाका प्रक्रियाका बारेमा अदालतबाट जानकारी पाउने अवस्था भएमा अदालती प्रक्रियाबारेमा सेवाग्राहीले अलमलिनु पर्दैन।

(क) निःशुल्क कानूनी सहायताबारेको जानकारी: असमर्थ पक्षलाई कानूनी सहायता उपलब्ध हुने कुराको जानकारी मुद्दा मामिला गरेका महिलालाई पनि कम रहेको देखिन्छ। आर्थिक अवस्था कमजोर भएमा वा घरेलु हिंसाबाट पीडित भएमा त्यस्ता व्यक्ति सबैलाई निःशुल्क कानूनी सहायता उपलब्ध हुने कानूनी प्रावधान छ। कानूनी सहायतासम्बन्धी ऐन, २०५४ अनुसार वा अदालतमा नियुक्त वैतनिक कानून व्यवसायीले वा कतिपय सङ्घ संस्थाहरूले यस्तो सेवा उपलब्ध गराइरहेका छन्। तर सेवाग्राहीलाई त्यसबारेमा कति जानकारी छ भन्नेसम्बन्धमा सोधिएको प्रश्नको जवाफबाट ३२.८ प्रतिशतलाई मात्र यसबारेको जानकारी भएको र बाँकी ६७.२ प्रतिशतलाई जानकारी नभएको देखियो। जसलाई तलको चार्टमा देखाइएको छ:

चार्ट नं. ६.२.८: निःशुल्क कानूनी सहायताबारेको जानकारी

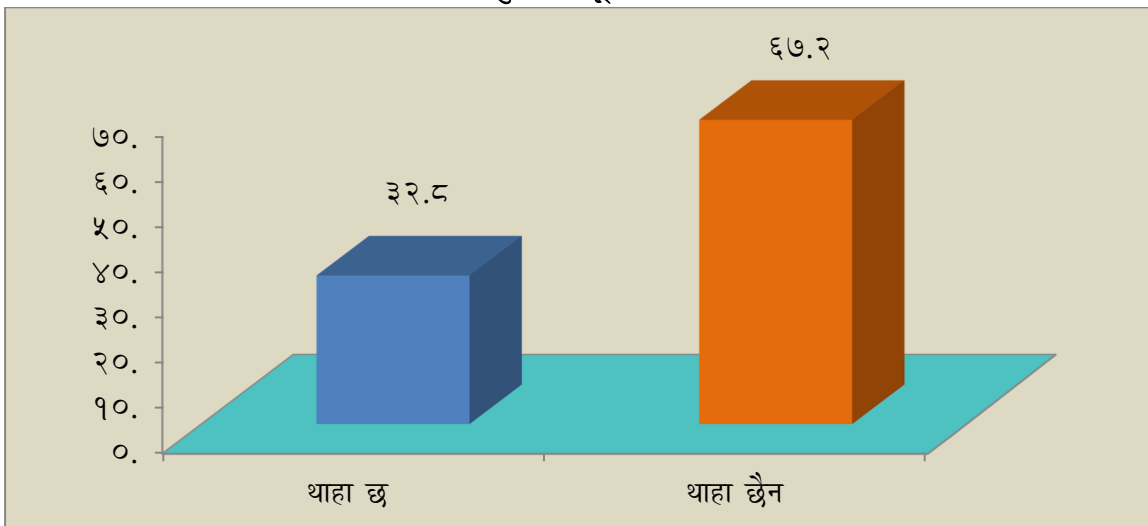

(ख) मुद्दाको कारबाहीबारेको जानकारी: अदालतमा आउने सेवाग्राहीलाई मुद्दा प्रक्रिया तथा लाग्ने समय आदिका बारेमा जानकारी दिनका लागि परामर्श सेवा प्रदान गर्नेसम्बन्धी क्रियाकलाप न्यायपालिकाको तेस्रो रणनीतिक योजनामा निर्धारण गरिएको छ। तर सोबमोजिम सेवाग्राहीलाई जानकारी दिइन्छ वा दिइँदैन भन्ने बारेमा पनि प्रश्न गरिएको थियो। उक्त प्रश्नमा ७६.७ प्रतिशतले दिइन्छ भन्ने जवाफ दिइएको र २३.३ प्रतिशतले दिइँदैन भन्ने जवाफ दिएको पाइएको छ। यस तथ्याङ्कलाई तलको चार्टमा देखाइएको छ:

चार्ट नं. ६.२.९: मुद्दाको कारबाही बारेको जानकारी दिइने वा नदिइने अवस्था

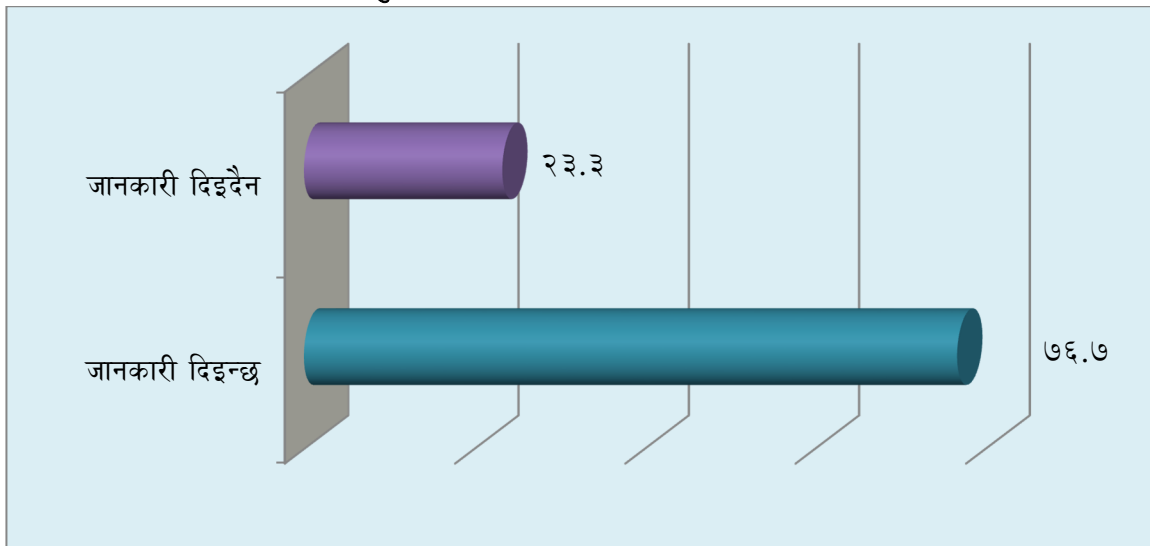

६.२.४ अदालतको स्वच्छता

न्यायको मूल आधार निष्पक्षता र स्वच्छता भएको हुनाले अदालतमा दिइने प्रशासनिक सेवा वा न्याय निष्पादनमा कुनै गैरकानूनी प्रभाव छ वा छैन भन्ने प्रश्नका आधारमा यसको विश्लेषण गरिएको छ।

(क) अदालतमा गैरकानूनी प्रभाव: सेवाग्राही महिलालाई सोधिएको प्रश्नका आधारमा हेर्ने हो भने अदालतमा गैरकानूनी प्रभाव छ भन्ने महिला १८.७ प्रतिशत, त्यस्तो प्रभाव छैन भन्ने ४२.० प्रतिशत र थाहा छैन भन्ने ३९.३ प्रतिशत रहेको पाइयो। जसलाई तलको चार्टमा देखाइएको छ:

चार्ट नं. ६.२.१०: अदालतमा गैरकानूनी प्रभाव

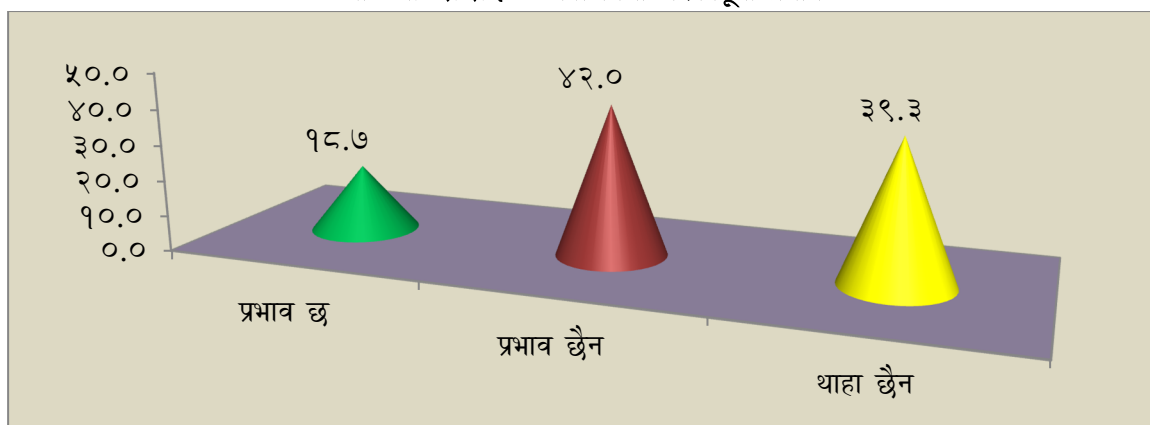

(ख) अदालतमा अनुचित आर्थिक फाइदा लिने प्रवृत्ति: सेवाग्राही महिलालाई सोधिएको प्रश्नका आधारमा हेर्दा अदालतबाट प्रदान हुने सेवाका लागि गैरकानूनी आर्थिक फाइदा लिने प्रवृत्ति छ भन्ने महिला ११.५ प्रतिशत र

त्यस्तो प्रवृत्ति छैन भन्ने महिला ८८.५ प्रतिशत रहेको पाइयो। यसबाट अझैपनि अदालतमा सेवाग्राही महिलाबाट अनुचित आर्थिक फाइदा लिने प्रवृत्ति कायम छ भन्ने देखिन्छ। यस तथ्याङ्कलाई तलको चार्टमा देखाइएको छ:

चार्ट नं. ६.२.११: अदालतमा अनुचित आर्थिक फाइदा लिने प्रवृत्ति

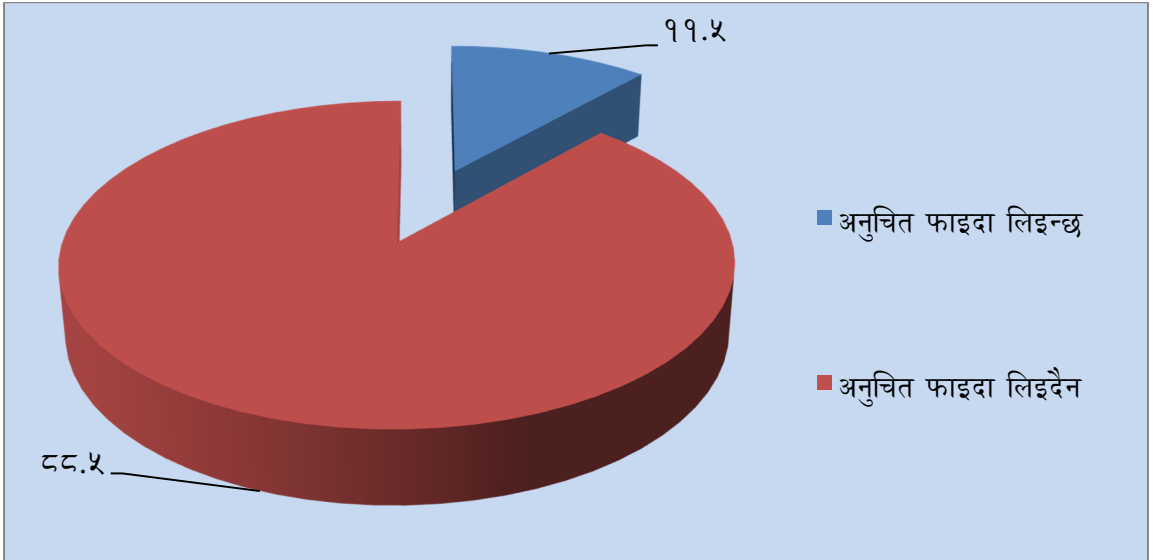

६.२.५ महिलासम्बन्धी मुद्दामा कार्यविधिको प्रयोग

कतिपय महिला पक्ष भएका महिलाको न्यायमा पहुँच बढाउने उद्देश्यले महिलालाई पेसीमा प्राथमिकता, निरन्तर सुनुवाइ, बन्द इजलासको प्रयोग, मुद्दाको प्रक्रियामा पक्ष वा पीडितको परिचयात्मक विवरणको गोपनीयता जस्ता कार्यविधिको व्यवस्था गरिएको छ। सेवाग्राही महिलाबाट प्राप्त जवाफको आधारमा यस विषयलाई तलको बुँदाहरूमा उल्लेख गरिएको छ।

(क) **महिलासम्बन्धी मुद्दाको प्राथमिकता:** महिलासम्बन्धी मुद्दाहरूलाई सुनुवाइका लागि प्राथमिकतामा राख्नुपर्ने भन्ने केही कानूनी प्रावधानहरू रहेका छन्। ती प्रावधानहरूको प्रयोगको अवस्थाका सम्बन्धमा गरिएको महिला पक्ष भएका मुद्दालाई अदालतले प्राथमिकता दिन्छ वा दिँदैन भन्ने प्रश्नमा ६८.५ प्रतिशत उत्तरदाताले दिइने र ३१.५ प्रतिशत उत्तरदाताले नदिइने भन्ने जवाफ दिएको पाइएको छ। यससम्बन्धी तथ्याङ्कलाई तलको चार्टमा देखाइएको छ:

चार्ट नं. ६.२.१२: महिलाका मुद्दामा प्राथमिकतापूर्ण व्यवहारको अवस्था

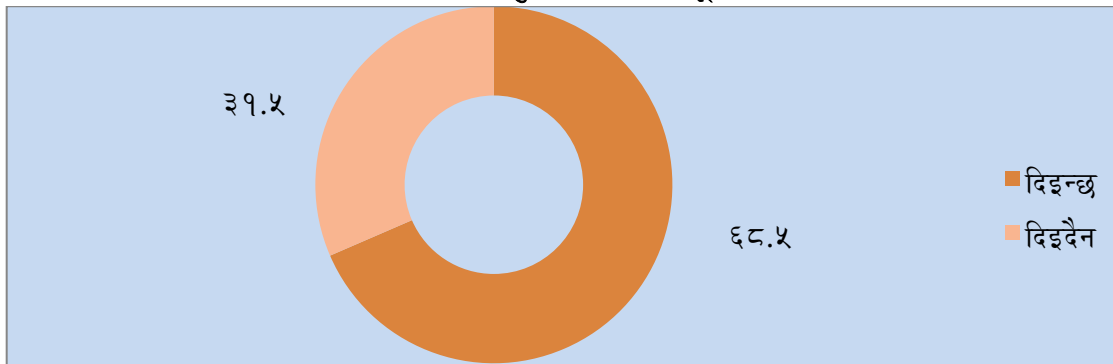

(ख) महिलाका मुद्दामा अपनाइने कार्यविधिको प्रयोग: महिलाका मुद्दामा निरन्तर सुनुवाइको प्रयोग भए नभएको प्रश्नमा यस्तो कारवाइ अपनाउनु पर्ने मुद्दाका पक्ष महिलामध्ये ५३.० प्रतिशतले मात्र त्यस्तो कारवाही प्रयोग गरिन्छ भन्ने जवाफ दिएका र बाँकी ४७.० प्रतिशतले त्यस्तो कारवाइको प्रयोग गरिँदैन भन्ने जवाफ दिएका छन्। त्यस्तै, बन्द इजलासमा कारवाही गर्नुपर्ने मुद्दाका सेवाग्राही महिला मध्ये ३९.३ प्रतिशतले त्यस्तो इजलासको प्रयोग गरिन्छ भन्ने र अन्य ६०.७ प्रतिशतले प्रयोग गरिँदैन भन्ने जवाफ दिएका छन्। मुद्दाको कारवाहीमा गोपनीयताको प्रयोग गरिन्छ वा गरिँदैन भन्नेसम्बन्धमा प्रश्न गर्दा २४.४ प्रतिशत महिलाले गरिन्छ भन्ने र ७५.६ प्रतिशतले गरिँदैन भनी जवाफ दिएको देखियो। साक्षी परीक्षण गराउँदा लैङ्गिक असंवेदनशील प्रश्नको प्रयोग गरिन्छ छ वा गरिँदैन भन्ने प्रश्नमा ४०.६ प्रतिशतले गरिन्छ भन्ने र ५९.४ प्रतिशतले गरिँदैन भनी जवाफ दिएका छन्। यी सबै कार्यविधिहरू अनिवार्य रूपमा प्रयोग हुनुपर्ने भए पनि यिनको पालना अझैपनि पूर्ण रूपमा नभएको अवस्था विद्यमान रहेको देखियो। जसको तुलनात्मक तथ्याङ्क तलको चार्टमा देखाइएको छ:

चार्ट नं. ६.२.१३: महिलाका मुद्दामा अपनाइने कार्यविधिको प्रयोगको अवस्था

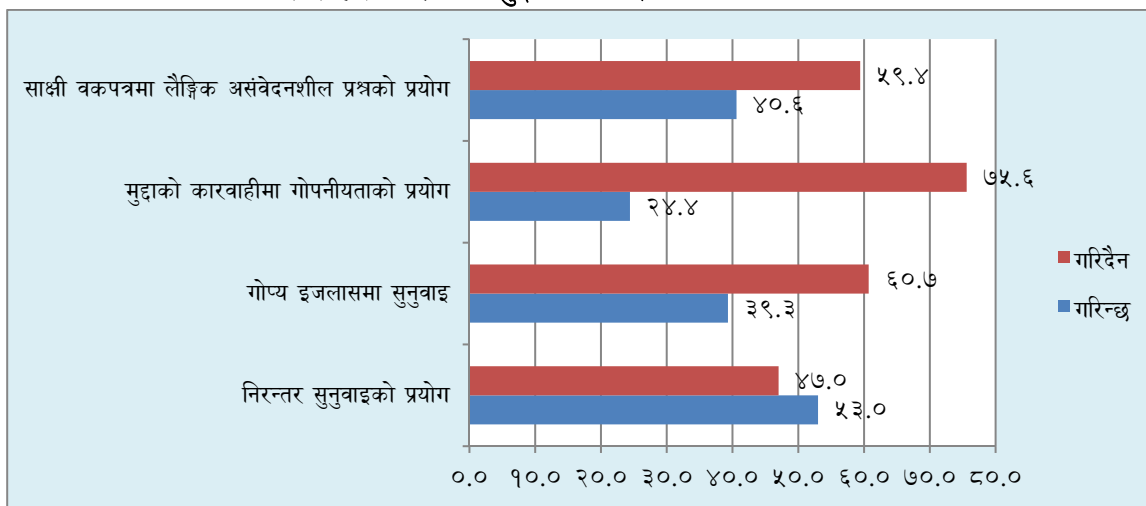

६.२.६ महिलाको शैक्षिक योग्यता र न्यायको खोजी गर्नमा सामाजिक र पारिवारिक सहयोग

महिलालाई मुद्दा मामिला गर्दा प्राप्त हुने सामाजिक र पारिवारिक सहयोगलाई उसको शैक्षिक योग्यताले प्रभाव पार्छ कि भन्ने आधारमा विश्लेषण गरिएको थियो। सामाजिक सहयोग र शैक्षिक योग्यताबीचको सम्बन्धबारेमा अनुसूची ६ मा उल्लेख गरिएको छ। महिलाको शैक्षिक योग्यता बढी भएका महिलालाई पारिवारिक सहयोग पनि बढी नै भएको पाइएको छ। सहयोगी र सहानुभूतिपूर्ण व्यवहारलाई राम्रो व्यवहार र असहयोगी, बाधक र बहिष्करणलाई नराम्रो व्यवहार मान्ने हो भने शैक्षिकस्तर बढी हुनेमध्ये बढी नै महिलाले राम्रो व्यवहार पाएको र शैक्षिक योग्यता कम हुने महिलाले नराम्रो व्यवहार पाएको देखिन्छ। विश्वविद्यालयको अध्ययन गरेका महिलामध्ये राम्रो व्यवहार पाउने करिब ५५ प्रतिशत र नराम्रो व्यवहार पाउने करिब ४५ प्रतिशत भएको पाइएको छ। माध्यमिक शिक्षा हासिल गरेका महिलामध्ये करिब ५० प्रतिशतले राम्रो व्यवहार पाएको तथ्याङ्कबाट देखिन्छ। त्यस्तै, प्राथमिक शिक्षा मात्र हासिल गरेका महिलामध्ये राम्रो व्यवहार पाउने करिब ३९ प्रतिशत र नराम्रो व्यवहार पाउने भने करिब ६१ प्रतिशत रहेको छ। निरक्षर महिलाले भने प्राथमिक शिक्षा पाएका वा साक्षर महिलाको तुलनामा केही बढी राम्रो व्यवहार पाएको पाइएको छ। यससम्बन्धी थप विवरण तलको तालिकामा प्रस्तुत गरिएको छ:

तालिका नं. ६.२.१: महिलाको शैक्षिक योग्यता र न्यायको खोजी गर्नमा पारिवारिक सहयोग

शैक्षिक अवस्था	सहयोगी	सहानुभूतिपूर्ण	असहयोगी	बाधक	सामाजिक बहिष्करण
विश्वविद्यालय	४८.५	६.१	२१.२	१५.१	९.१
माध्यमिक	४४.६	५.४	१७.४	१२.०	२०.६
प्राथमिक	३१.४	८.६	४५.७	२.९	११.४
साक्षर	३४.९	७.०	३०.२	९.३	१८.६
निरक्षर	३८.०	९.९	२३.९	५.६	२२.६

६.२.७ महिलाको न्यायमा पहुँच बढाउने उपायहरू

सेवाग्राही महिलाको अनुभवमा कस्ता तत्त्वहरूले न्यायमा पहुँच बढाउनमा सहयोग पुऱ्याउँछन् भन्नेसम्बन्धमा हेर्दा सबैभन्दा बढी अर्थात् करिब ८७.१ प्रतिशत महिलाले कम खर्चिलो हुनुपर्ने विचार दिएका छन्। त्यस्तै ८५.२ प्रतिशतले प्रक्रिया छिटो हुनुपर्ने र ८०.१ प्रतिशतले उजुरी गर्ने महिलालाई सुरक्षा प्रदान गर्नुपर्ने भन्ने बताएका छन्। त्यस्तै ७० प्रतिशतभन्दा बढी महिलाले न्यायिक सेवाहरू नजिकै उपलब्ध हुनुपर्ने, महिलालाई आर्थिक सहयोग प्रदान गर्नुपर्ने, निःशुल्क कानूनी सहायता दिनुपर्ने, न्याय प्रदायक निकायका पदाधिकारीबाट सकारात्मक व्यवहार हुनुपर्ने विचार दिएका छन्। यसबारेमा धारणा राख्ने विभिन्न जाति समुदायका महिलाको तथा उनीहरूको शैक्षिक अवस्थासम्बन्धी तथ्याङ्क अनुसूची ७ र ८ मा उल्लेख गरिएको छ। साथै, यसको समष्टिगत तथ्याङ्कलाई तलको चार्टमा देखाइएको छ:

चार्ट नं. ६.२.१४: न्यायमा पहुँचलाई बढाउने उपायहरू

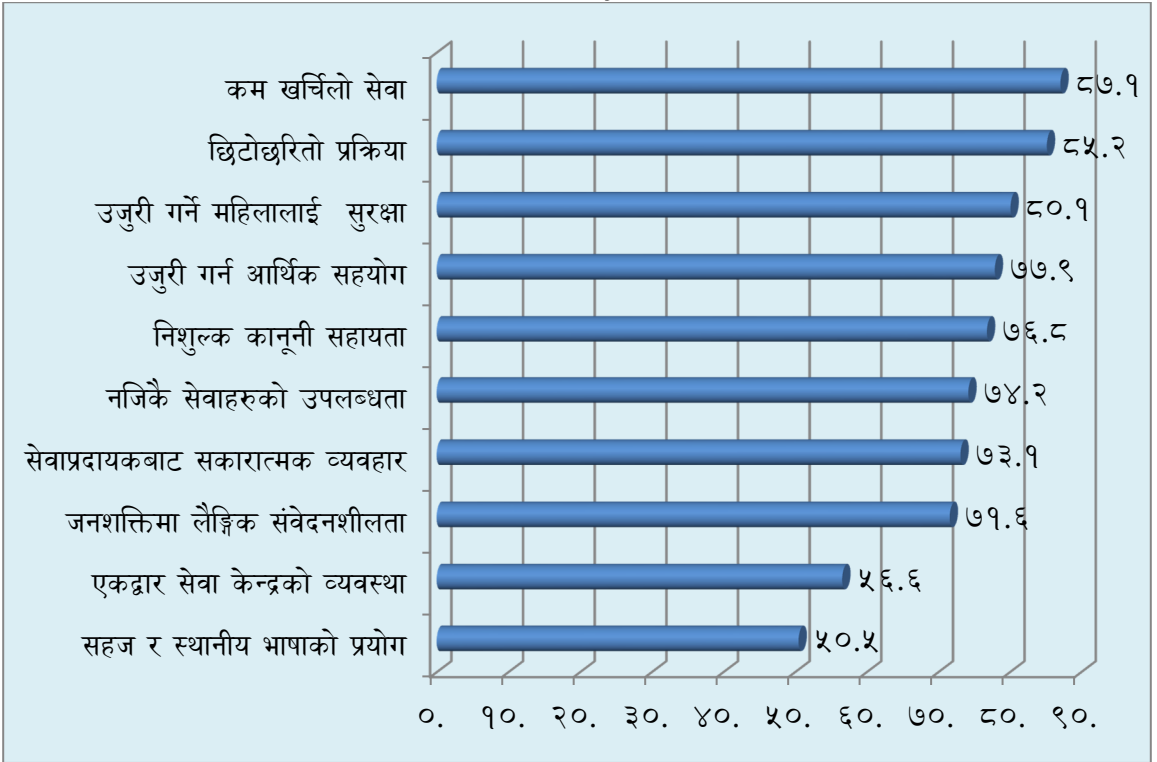

६.२.८ महिला सेवाग्राहीलाई सेवाप्रदायक निकायबाट प्रदान गरिने सेवाको स्तर

न्याय प्रदान गर्ने काममा संलग्न विभिन्न निकायहरूबाट दिइने सेवाको स्तर कस्तो छ भनी सोधिएको प्रश्नमा अधिकांश उत्तरदाताले अदालतको सेवाको स्तर तुलनात्मक रूपमा अरू निकायको भन्दा राम्रो भएको बताएका छन्। राम्रो, ठीकै र नराम्रो भनी प्राप्त जवाफहरूको विश्लेषण गर्दा अदालतबाट सेवाग्राहीलाई गरिने व्यवहार राम्रो भन्ने ८४.३ र नराम्रो भन्ने ६.६ प्रतिशत देखिएको छ। बाँकीले ठीकै भन्ने जवाफ दिएका छन्। प्रहरी कार्यालयमा हुने व्यवहार राम्रो भन्ने ४७.६ प्रतिशत र नराम्रो भन्ने १८.३ प्रतिशत छन्। त्यस्तै, स्थानीय निकायको व्यवहार राम्रो भन्ने ५०.२ र नराम्रो भन्ने ८.७ प्रतिशत छन्। महिला तथा बालबालिका कार्यालयको व्यवहार राम्रो भन्ने २६.१ प्रतिशत र नराम्रो भन्ने ३.३ प्रतिशत छन्। त्यसैगरी महिला आयोग सरकारी वकिल कार्यालयको व्यवहार राम्रो भन्ने क्रमशः १७.६ प्रतिशत र २४.१ प्रतिशत तथा नराम्रो भन्ने क्रमशः २.४ प्रतिशत र ६.० प्रतिशत अरू बाँकीले यी कार्यालयमा हुने व्यवहार ठीकै खालको भएको बताएका छन्। यससम्बन्धी विस्तृत विवरण अनुसूची ९ मा र सङ्क्षिप्त तथ्याङ्कलाई तलको तालिकामा दिइएको छ:

चार्ट नं. ६.२.१५: महिला सेवाग्राहीलाई सेवा प्रदायक निकायबाट प्रदान गरिने सेवाको स्तर

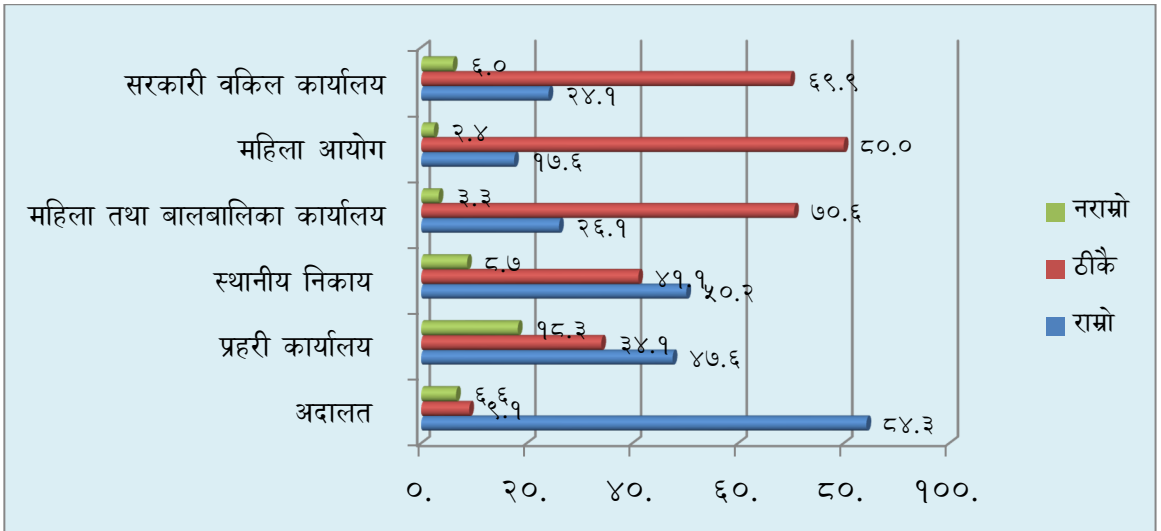

६.२.१ पीडित महिला र न्यायको खोजी बीचको खाडल

मुद्दाका पक्ष रहेका जम्मा २८२ जना उत्तरदाता महिलाहरू विभिन्न किसिमका कानूनी समस्याहरू एवम् हिंसामा परेका महिलाहरू थिए। यी महिलाहरूमध्ये ४१.५ प्रतिशत महिलाहरूले मात्र समस्या पर्दा तत्काल कानूनी कारबाहीका लागि न्यायिक निकायमा उजुरी दिएको बताए। २५.५ प्रतिशत महिलाले कानूनी समस्या परेको एक वर्षभित्रमा कानूनी उपचार खोजेको अवस्था भेटियो भने एक तिहाई पीडित महिलाहरूले (३३ प्रतिशत) समस्या परेको २ देखि ६ वर्षपछि मात्र न्यायिक निकायबाट कानूनी सहयोगको खोजी गरेको पाइयो। यसको समष्टिगत तथ्याङ्कलाई तलको चार्टमा देखाइएको छः

चार्ट नं. ६.२.१६: कानूनी उपचारको खोजी गर्न पीडित महिलाले लिने गरेको समय (प्रतिशतमा)

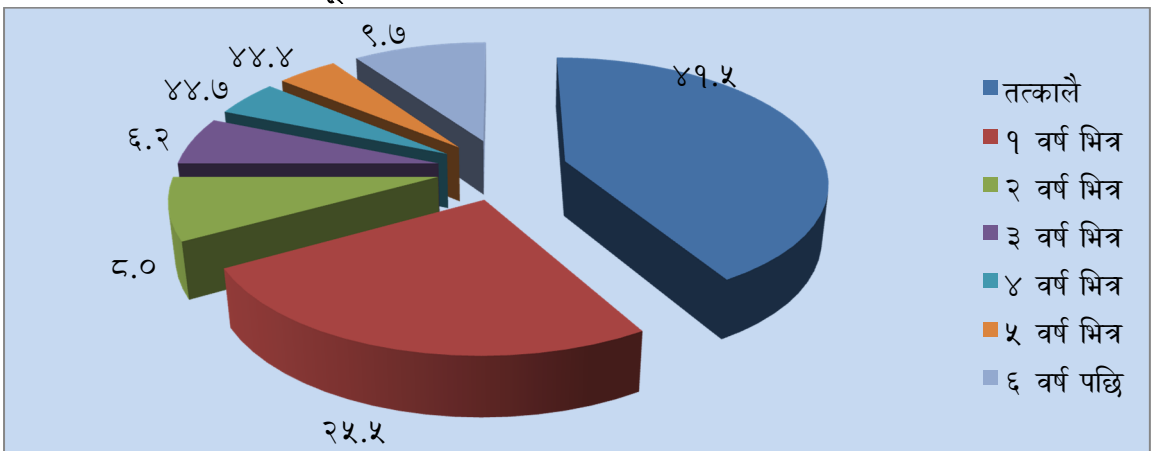

६.२.१० पीडित महिलाहरूले न्यायिक निकायबाट तत्काल कानूनी उपचार नलिनुका कारणहरू: कानूनी उपचारको खोजी गर्नमा पीडित महिलाहरूले विलम्ब गर्नुका पछाडिका कारणहरूमा २८.८ प्रतिशतले आर्थिक अभाव, २७.४ प्रतिशतले पीडकबाट भविष्यमा पुनः हिंसा हुने भय, २५.३ प्रतिशतले उजुरी कुन निकायमा गर्ने भन्ने जानकारी नभएकाले, १८.५ प्रतिशतले परिवारको इज्जत जाने डर, १७.८ प्रतिशतले उजुरी गर्दासमेत केही नहुने भन्ने सोच, १६.४ प्रतिशतले जटिल कानूनी प्रक्रिया, १५.८ प्रतिशतले सेवाप्रदायक निकाय धेरै टाढा रहेकाले, १२.३ प्रतिशतले भाषाको समस्या र १२.३ प्रतिशतले उजुरी तयार गर्न सीपको अभाव भएको जस्ता प्रमुख कारणहरू रहेको उत्तरदाता महिलाहरूले बताए। यसको समष्टिगत तथ्याङ्कलाई तलको चार्टमा देखाइएको छ:

चार्ट नं. ६.२.१७: पीडित महिलाहरूले न्यायिक निकायबाट तत्काल कानूनी उपचार नलिनुका कारणहरू

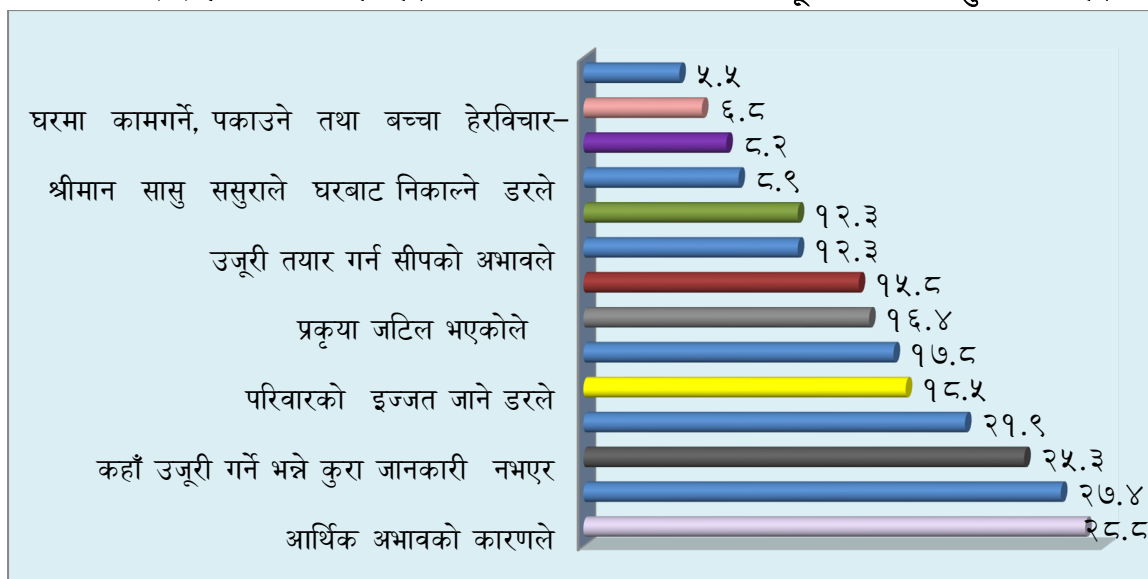

मुद्दाका पक्ष भएका पीडित महिलाहरूका अनुसार अधिकांश महिलाहरूलाई (५३.२ प्रतिशत) कानूनी उपचारको खोजी गरी हिँड्दाको अवस्थामा परिवारका सदस्यहरूबाट असहयोगी, बाधक वा परिवारबाट बहिष्करणसम्मको अवस्थाबाट गुज्रनु परेको कटु यथार्थ रहेको छ भने ३२.९ प्रतिशत महिलाहरूले समाजबाट असहयोगी, बाधक वा समाजबाट बहिष्करणको अवस्था भोगेका छन्।

६.३ प्रमुख सूचनादाताहरूबाट प्राप्त जवाफको विश्लेषण

यस अध्ययनमा खास गरी न्यायिक सेवा प्रदायक निकायका १४८ जना पदाधिकारीहरूलाई न्यायमा पहुँचको अवस्था र यसमा सुधार गर्नुपर्ने विषयहरूको बारेमा प्रश्न गरेर जवाफ लिइएको थियो। सेवाग्राहीका अपेक्षाहरू पूरा गर्नका लागि चाल्नु पर्ने कदमहरू, महिला सेवाग्राही प्रति अदालतमा गरिने व्यवहार तथा महिला पक्ष भएका मुद्दामा अपनाउनु पर्ने कार्यविधिको प्रयोग आदि विषयमा प्रमुख सूचनादाताबाट जानकारी प्राप्त भएको छ।

६.३.१ प्रमुख सूचनादाताहरू

प्रमुख सूचनादाताहरू विभिन्न सेवाप्रदायक निकायका पदाधिकारीहरूबाट चयन गरिएको थियो। न्यायमा पहुँचको अवस्थाबारेमा वास्तविक अनुभव भएका व्यक्तित्वहरूको छनोट गरी वहाँहरूको विचार सङ्कलन गरिएको थियो। प्रमुख सूचनादाताहरूको विवरण तलका बुँदाहरूमा उल्लेख गरिएको छ।

(क) पदका आधारमा प्रमुख सूचनादाताहरूको विवरण: जवाफ दिने जम्मा १४८ जना प्रमुख सूचनादाताहरूमध्ये ३८.५ प्रतिशत अदालतका कर्मचारी, १८.८ प्रतिशत कानून व्यवसायी, २०.३ प्रतिशत प्रहरी कर्मचारी, १२.२ प्रतिशत न्यायाधीश, ९.५ प्रतिशत सरकारी वकिल र ०.७ प्रतिशत अन्य सरकारी कर्मचारी थिए। यस विवरणलाई तलको चार्टमा प्रस्तुत गरिएको छ:

चार्ट नं. ६.३.१: पदको आधारमा प्रमुख सूचनादाताको वर्गीकरण

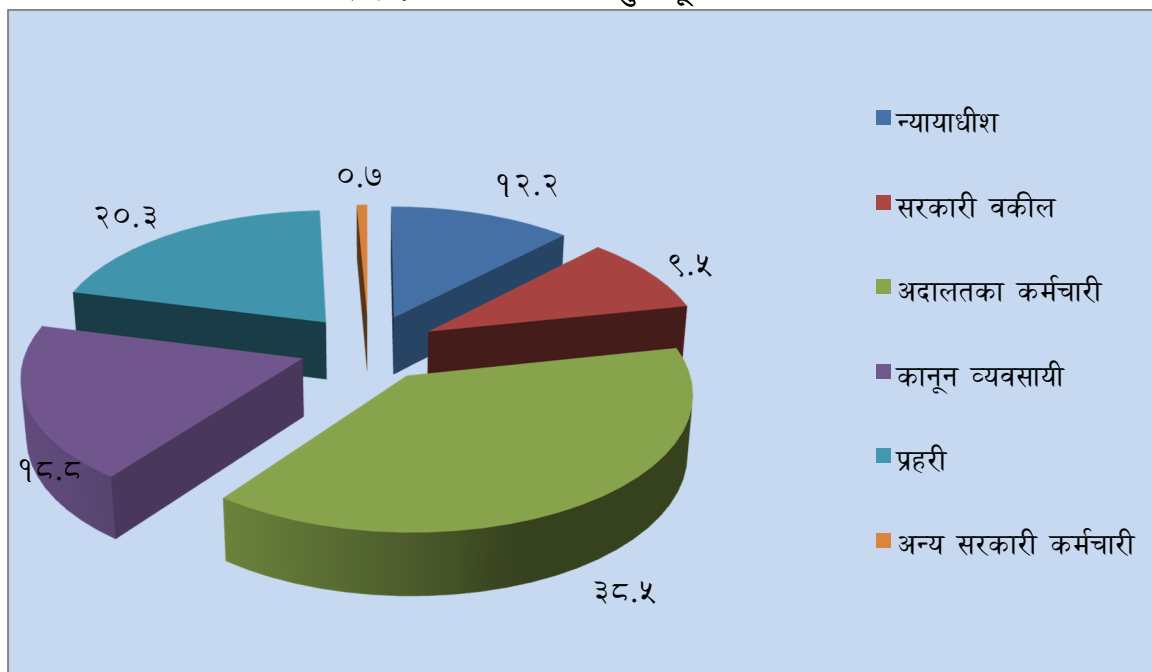

(ख) लिङ्गका आधारमा प्रमुख सूचनादाताको वर्गीकरण: प्रमुख सूचनादाताहरूमध्ये जम्मा पुरुष ९१.२ प्रतिशत र महिला ८.८ प्रतिशत रहेका थिए। जसलाई तलको चार्टमा प्रस्तुत गरिएको छ:

चार्ट नं. ६.३.२: लिङ्गका आधारमा प्रमुख सूचनादाताको वर्गीकरण

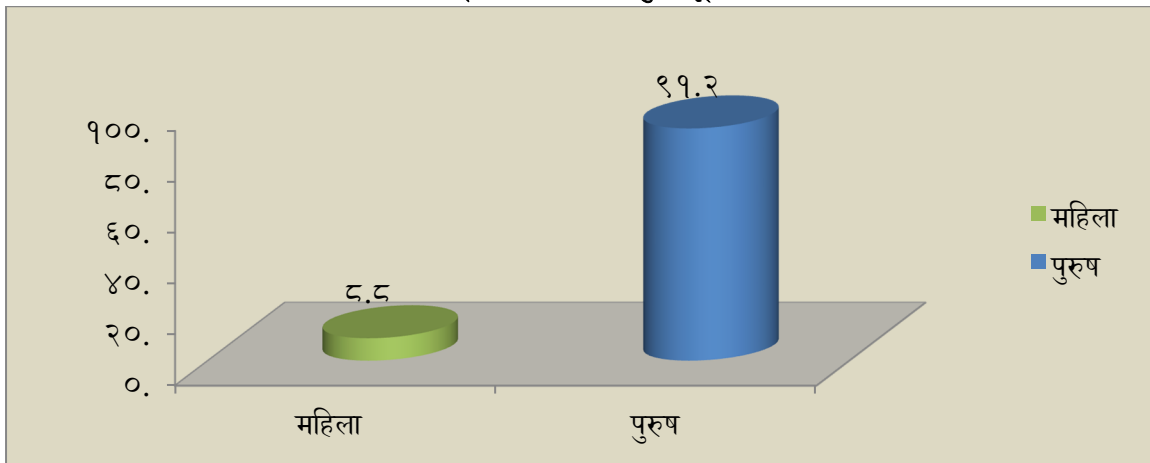

६.३.२ सेवाप्रदान गर्ने सिलसिलामा महसुस गरेको प्रभाव

स्वच्छ र पहुँचयोग्य न्यायका लागि न्याय प्रदायक निकाय निष्पक्ष र प्रभावमुक्त हुनु अति आवश्यक हुन्छ। तर नेपालका न्याय प्रदायक निकायका पदाधिकारीहरूले विभिन्न किसिमको प्रभावको महसुस गर्ने गरेको पाइएको छ। यी पदाधिकारीमध्ये दबावको महसुस नगर्ने ४२.० प्रतिशत भए पनि अरू पदाधिकारीहरूले कुनै न कुनै प्रकारको प्रभाव महसुस गरेको पाइयो। विभिन्न प्रकारका प्रभावहरूमध्ये राजनीतिक प्रभाव ३६.६ प्रतिशतले, आर्थिक प्रभाव २५.४ प्रतिशतले, पारिवारिक प्रभाव १६.२ प्रतिशतले, समकक्षीको प्रभाव १२.७ प्रतिशतले माथिल्लो निकायको प्रभाव १४.८ प्रतिशतले महसुस गरेको पाइएको छ। यससम्बन्धी विवरण तलको चार्टमा प्रस्तुत गरिएको छ:

चार्ट नं. ६.३.३: न्यायसेवा प्रदायकले अनुभव गरेका प्रभावहरू

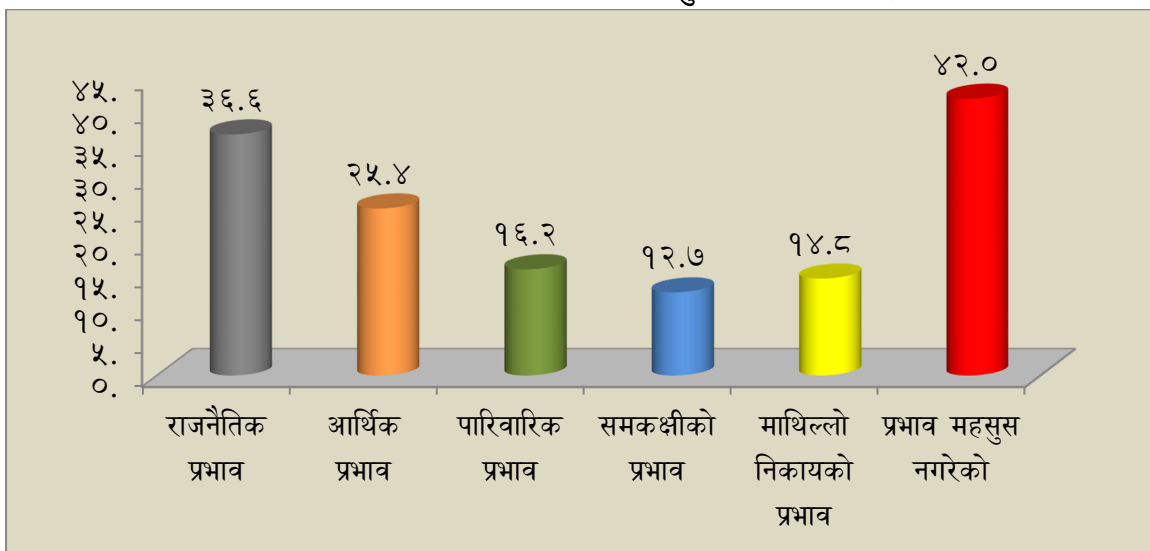

६.३.३ न्याय प्रणालीप्रति सर्वसाधारणको सचेतनाको अवस्था

न्यायिक प्रक्रिया सर्वसाधारणका लागि बोधगम्य भएमा न्याय सहज हुन्छ। आम मानिसहरूमा न्यायप्रणालीप्रतिको जानकारीको स्तर कस्तो छ भन्ने प्रश्नमा प्रमुख सूचनादाताहरूमध्ये ६.८ प्रतिशतले मात्र जानकारी छन् भनी उल्लेख गरेका छन्। ८५.१ प्रतिशतले केही जानकारी अलिअलि जानकारी छन् भनी र ८.१ प्रतिशतले जानकारी छैनन् भनी बताएका छन्। यसबाट अधिकांश सेवाप्रदायकहरूले सर्वसाधारणहरू केही मात्रामा भए पनि न्यायप्रणालीप्रति जानकारी छन् भन्ने सोचाइ राखेको पाइयो। यससम्बन्धी थप विवरण तलको चार्टमा उल्लेख गरिएको छ:

चार्ट नं. ६.३.४: न्यायप्रणालीप्रति सर्वसाधारणको सचेतनाको अवस्था

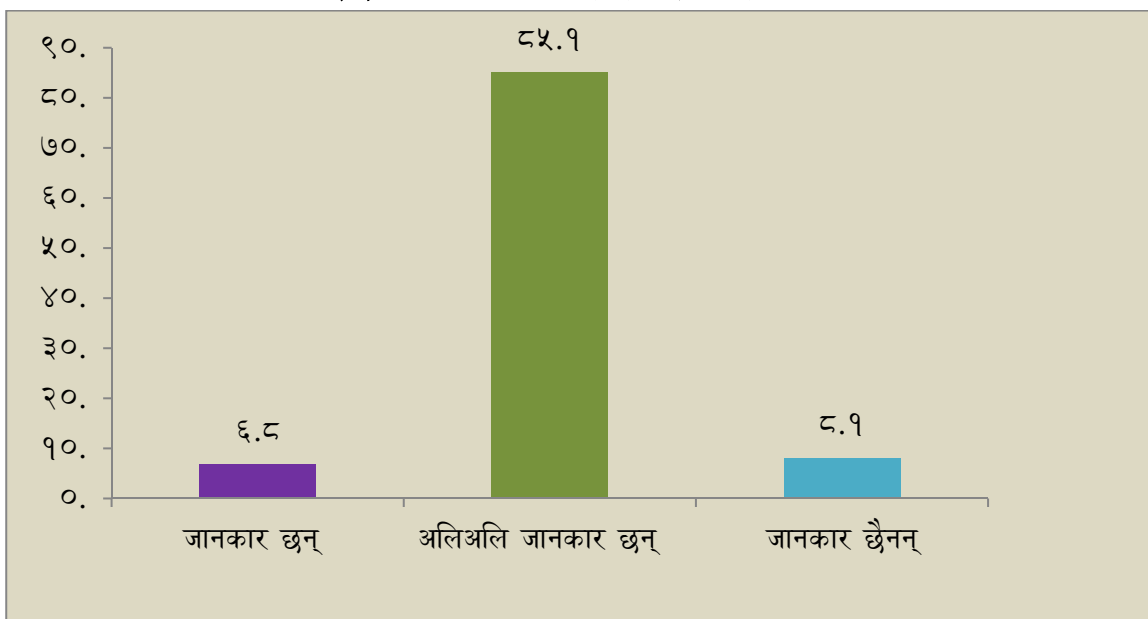

६.३.४ अदालतप्रति महिलाको दृष्टिकोण

महिला सेवाग्राहीहरू अदालतप्रति कस्तो दृष्टिकोण राख्छन् भनी सोधिएको प्रश्नमा प्रमुख सूचनादाताहरू मध्ये ४४.९ प्रतिशतले सकारात्मक भन्ने र ५१.७ प्रतिशतले तटस्थ छन् भन्ने जवाफ दिएका छन्। ३.४ प्रतिशतले भने सेवाग्राही महिलाको दृष्टिकोण नकारात्मक रहेको भनी बताएका छन्। जसलाई तलको चार्टमा देखाइएको छ:

चार्ट नं. ६.३.५: अदालतप्रति महिलाको दृष्टिकोण

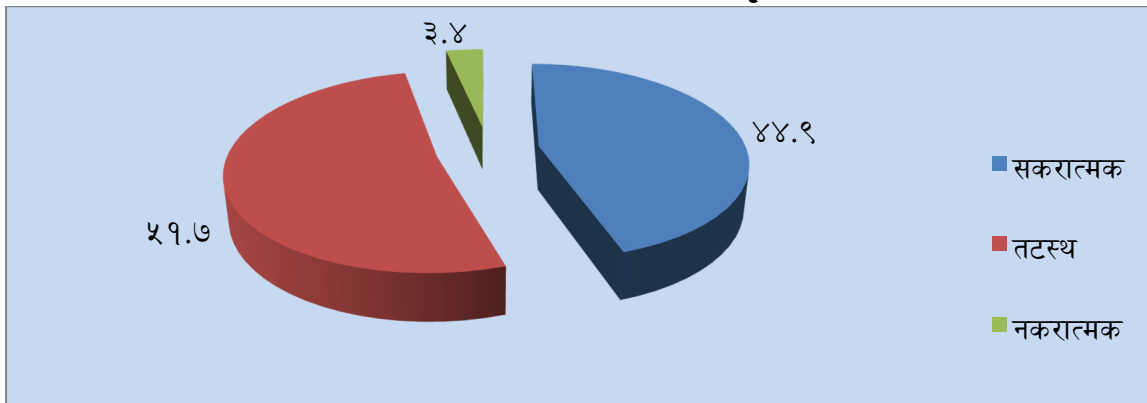

६.३.५ महिलाको न्यायमा पहुँचमा प्रभाव पार्ने तत्त्व

महिलाको न्यायमा पहुँचलाई प्रभावित गर्ने विभिन्न तत्त्वहरूका बारेमा सोधिएको प्रश्नमा प्रमुख सूचनादाताहरूमध्ये ७९.९ प्रतिशतले आर्थिक अभाव, ७८.४ प्रतिशतले अधिकारबारेमा जानकारीको कमी, ७५.७ प्रतिशतले सामाजिक पारिवारिक डरत्रास, ७३.६ प्रतिशतले आर्थिक परनिर्भरता तथा ७२.३ प्रतिशतले झण्डाटिलो अदालती प्रक्रियाले महिलाको न्यायमा पहुँचलाई बढी प्रभाव पार्ने उल्लेख गरेका छन्। यससम्बन्धी थप विवरण तलको चार्टमा देखाइएको छः

चार्ट नं. ६.३.६: महिलाको न्यायमा पहुँचलाई प्रभाव पार्ने तत्त्वहरू

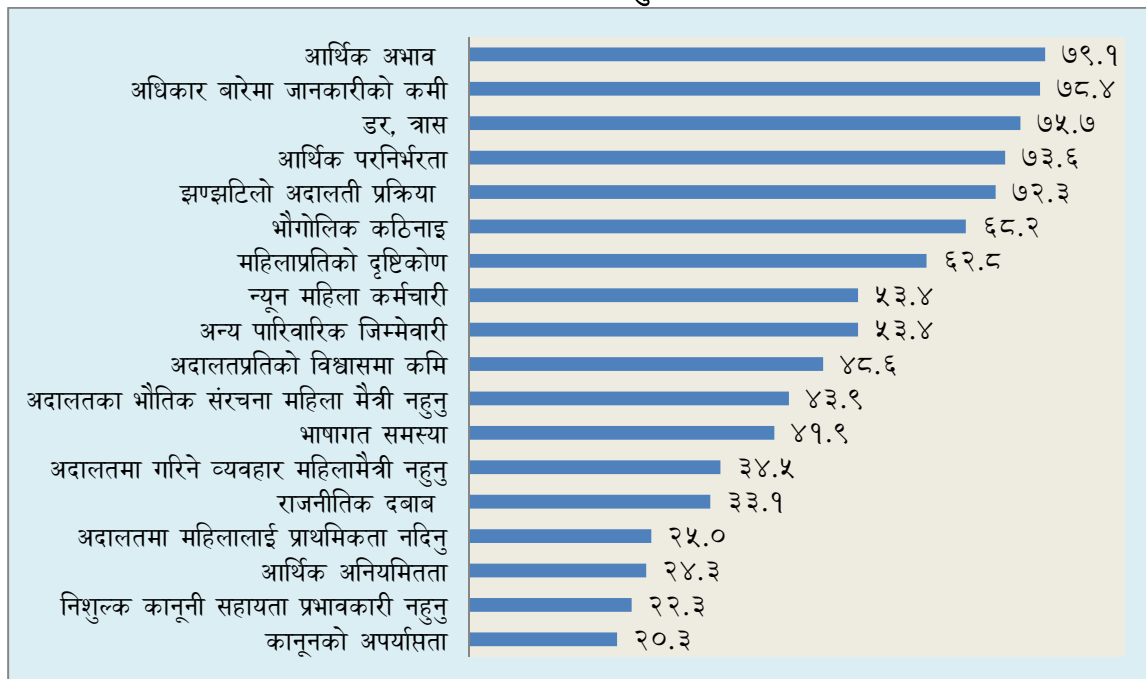

६.३.६ न्याय प्रणालीलाई लैङ्गिक मैत्री बनाउन चाल्नु पर्ने उपायहरू

न्याय प्रणालीलाई लैङ्गिक मैत्री बनाउदा उनीहरूको न्यायमा पहुँच बढ्न सक्छ भन्ने अनुमानका आधारमा न्याय प्रणालीलाई लैङ्गिकमैत्री बनाउन गर्नुपर्न कार्यहरूको बारेमा सोधिएको प्रश्नमा प्रमुख सूचनादाताहरूले मूलतः शिक्षालाई महत्त्व दिइएको पाइयो। ८३.० प्रतिशतले महिलालाई कानूनी शिक्षाप्रति आकर्षित गर्नुपर्ने, ८१.६ प्रतिशतले समाजमा जनचेतना कार्यक्रम सञ्चालन गर्नुपर्ने, ७८.२ प्रतिशतले निःशुल्क कानूनी सहायतालाई प्रभावकारी बनाउनु पर्ने र ७८.२ प्रतिशतले कानूनी प्रक्रिया सरल बनाउनु पर्ने उल्लेख गरेका छन्। त्यस्तै ६९.४ प्रतिशतले लैङ्गिक विभेद गर्ने कानूनमा सुधार, ६३.९ प्रतिशतले लैङ्गिक संवेदनसम्बन्धी प्रशिक्षण जस्ता कदम चाल्नु पर्ने सुझाव दिएका छन्। यससम्बन्धी थप विवरण तलको चार्टमा देखाइएको छः

चार्ट नं. ६.३.७: न्याय प्रणालीलाई लैङ्गिकमैत्री बनाउन चाल्नु पर्ने उपायहरू

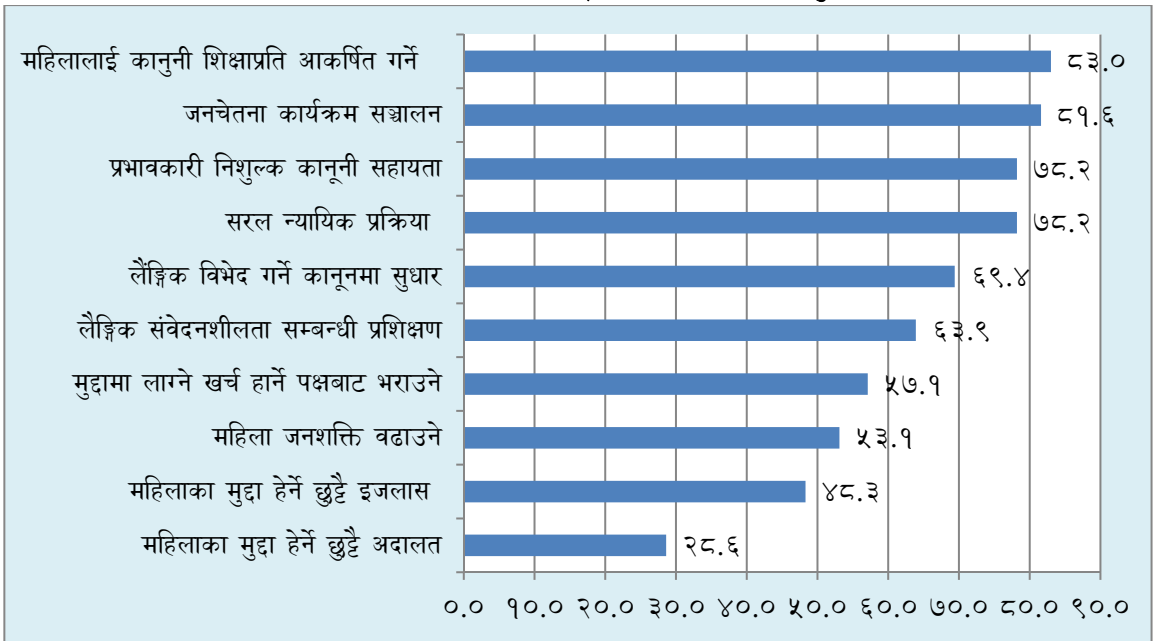

६.३.७ न्यायप्रदायक निकायहरूबीचमा सहयोग र समन्वय

न्याय निरूपण एक सामुहिक कार्य हो। कुनै एक निकाय वा पदाधिकारीको एकल प्रयासले मात्र यो कार्य सफल हुँदैन। धेरै सरोकारवाला निकायहरूको सहयोग र समन्वयबाट मात्र अदालतले आफ्नो कार्य गर्न सक्छ। न्यायिक सेवा प्रदायक निकायबीच आवश्यक पर्ने सहयोग र समन्वय कतिको प्रभावकारी छ भनी सोधिएको प्रश्नमा प्रमुख सूचनादाताहरूमध्ये २८.९ प्रतिशतले प्रभावकारी भएको बताएका छन्। त्यस्तै, अलिअलि प्रभावकारी छ भन्ने सूचनादाता ५६.८ प्रतिशत र प्रभावकारी छैन भन्ने सूचनादाता १५.९ प्रतिशत रहेका छन्। जसलाई तलको चार्टमा देखाइएको छः

चार्ट नं. ६.३.८: न्यायप्रदायक निकायहरूबीचमा सहयोग र समन्वय

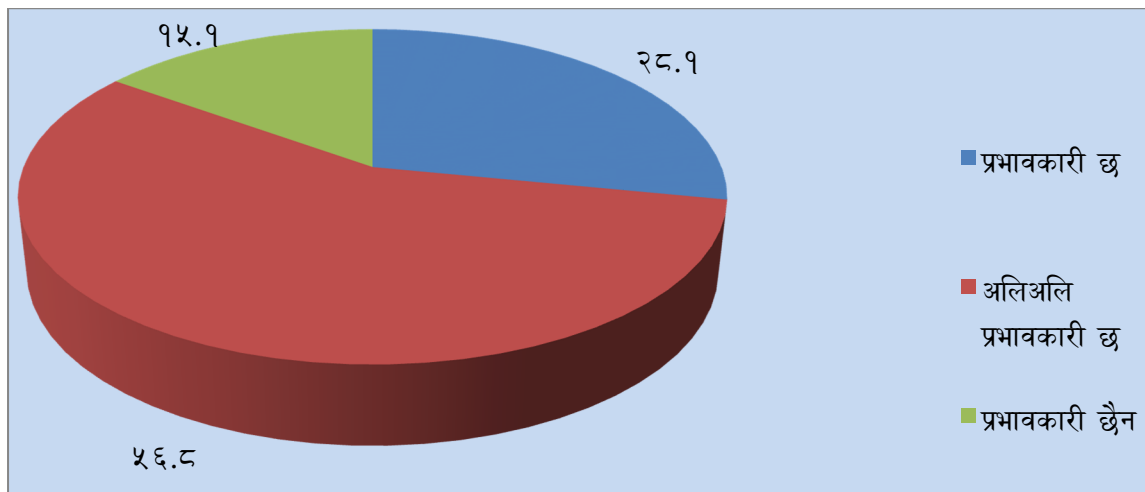

६.३.८ निःशुल्क कानूनी सहायता उपलब्ध गराउनका लागि गरेको मद्दत

महिला सेवाग्राहीहरूमा वैतनिक कानून व्यवसायीको सहयोग निःशुल्क रूपमा उपलब्ध हुन्छ भन्ने कुराको जानकारीको कमी छ। यो समस्या समाधान गर्न सेवाप्रदायक निकायका पदाधिकारीले प्रमुख भूमिका खेल्न सक्छन्। त्यसैले, त्यस्ता सेवाग्राहीलाई निःशुल्क कानूनी सहायता उपलब्ध गराउन मद्दत गरे नगरेको बारेमा प्रश्न गर्दा ८४.९ प्रतिशत सूचनादाताले मद्दत गरेको बताएका छन् भने १२.४ प्रतिशतले अलिअलि मद्दत गरेको बताएका छन्। त्यस्तै ३.५ प्रतिशतले भने मद्दत नगरेको भनी बताएका छन्। जसलाई तलको चार्टमा देखाइएको छ:

चार्ट नं. ६.३.९: निःशुल्क कानूनी सहायता उपलब्ध गराउनका लागि गरेको मद्दत

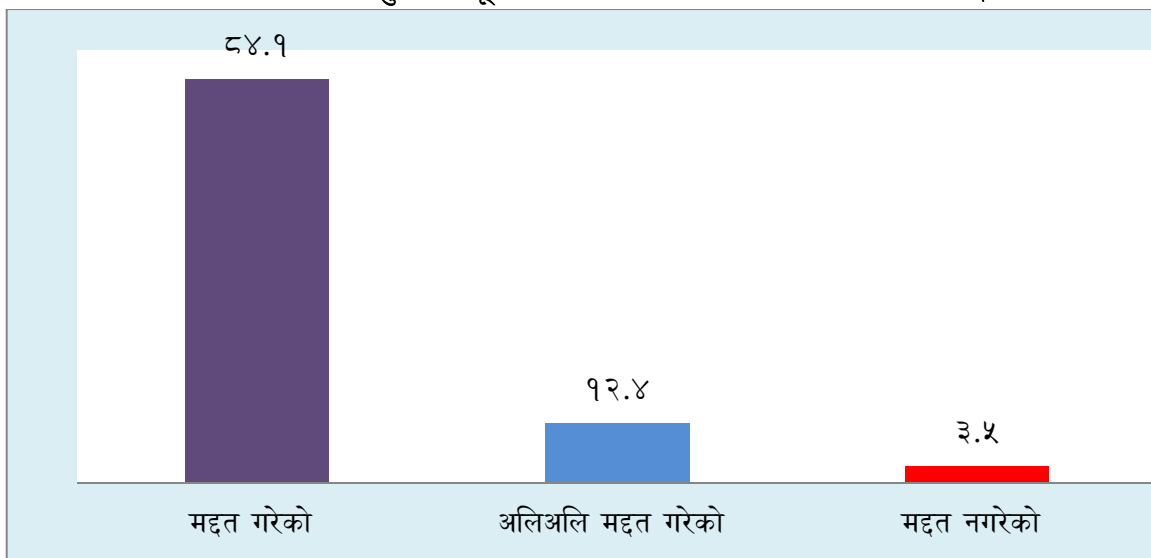

६.३.९ महिलाका मुद्दामा निरन्तर सुनुवाइ

महिला पक्ष भएका मुद्दामा निरन्तर सुनुवाइको प्रक्रिया अवलम्बन हुने गरिएको छ छैन भन्ने सम्बन्धमा प्रमुख सूचनादाताहरूमध्ये ५८.८ प्रतिशतले हुने गरेको बताएको र २६.५ प्रतिशतले अलिअलि हुने गरेको बताएका छन्। त्यस्तै १४.७ प्रतिशतले हुने गरेको छैन भन्ने जवाफ दिएका छन्। यसबाट अनिवार्यरूपमा अपनाउनु पर्ने निरन्तर सुनुवाइसम्बन्धी कारवाही अझै पनि पूर्ण रूपमा लागू भएको छैन भन्ने देखिएको छ। जसलाई तलको चार्टमा देखाइएको छ:

चार्ट नं. ६.३.१०: महिलाका मुद्दामा निरन्तर सुनुवाइको प्रयोग

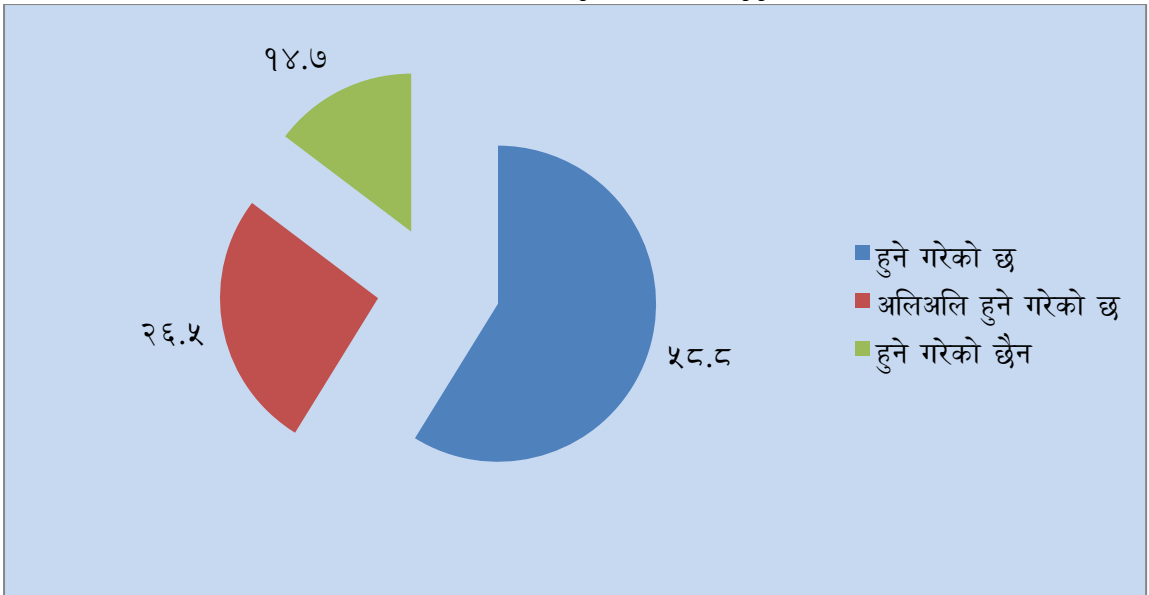

६.३.१० महिला पक्ष भएका मुद्दामा बन्द इजलासको अभ्यास

महिला पक्ष भएका मुद्दामा कानूनअनुसार बन्द इजलासमा सुनुवाइ हुने गरेको छ छैन भन्नेसम्बन्धमा प्रमुख सूचनादाताहरूमध्ये ७०.८ प्रतिशतले हुने गरेको बताएका छन् भने २०.४ प्रतिशतले अलिअलि हुने गरेको बताएका छन्। त्यस्तै ८.८ प्रतिशतले भने हुने गरेको छैन भन्ने जवाफ दिएका छन्। यसबाट अनिवार्य रूपमा अवलम्बन गर्नु पर्ने बन्द इजलाससम्बन्धी कानूनी व्यवस्था अझै पनि पूर्णरूपमा लागू हुन नसकेको देखिएको छ। जसलाई तलको चार्टमा देखाइएको छ:

चार्ट नं. ६.३.११: महिलाका मुद्दामा बन्द इजलासको प्रयोगको अवस्था

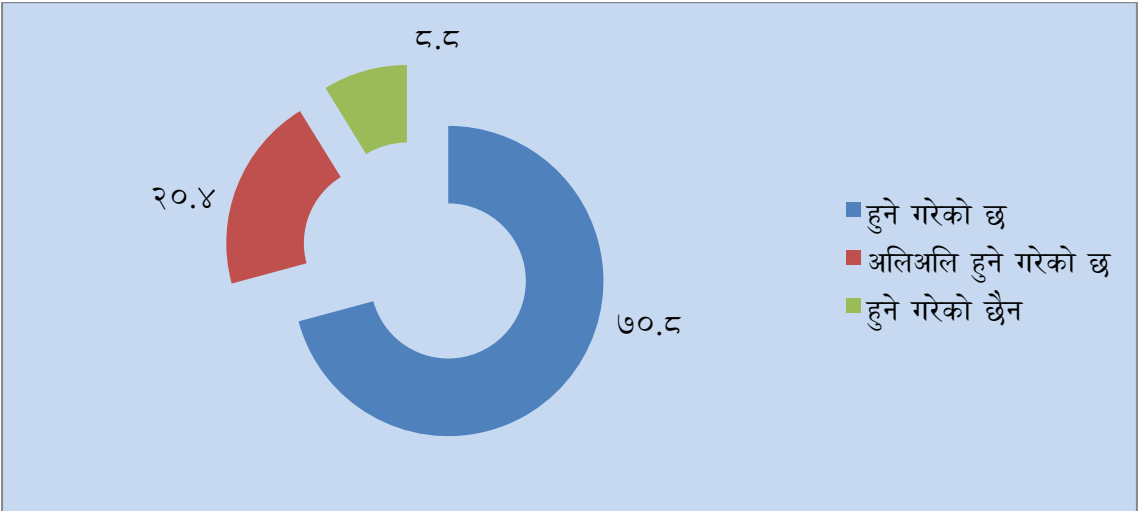

६.३.११ अदालतबाट देवानी मुद्दामा लिइने गरेको दस्तुर

देवानी मुद्दामा अदालतले कोर्ट फी लगायतका केही दस्तुर लिने गर्दछ। यस्ता दस्तुरका कारणले सेवाम्राहीको न्यायमा पहुँचमा बाधा परेको छ कि भन्ने अनुमानका आधारमा प्रमुख सूचनादाताबाट प्रचलित यस्तो दस्तुरको बारेमा विचार लिइएको थियो। प्रमुख सूचनादाताहरूमध्ये १३.६ प्रतिशतले यो दस्तुर महँगो भएको बताए भने १५.० प्रतिशतले सस्तो भएको बताए। तर ६१.४ प्रतिशतले यो दस्तुर ठीकै भएको जवाफ दिएका छन्। १० प्रतिशत सूचनादाताले भने यसाबारेमा थाहा छैन भन्ने जवाफ दिएका छन्। जसलाई तलको चार्टमा देखाइएको छ:

चार्ट नं. ६.३.१२: अदालतबाट देवानी मुद्दामा लिइने गरेको दस्तुर

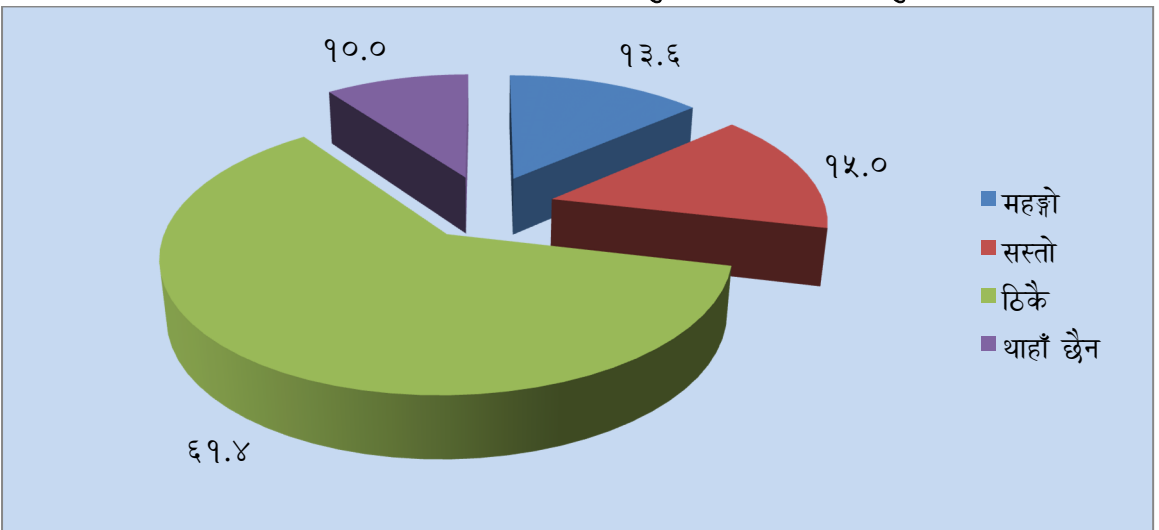

६.३.१२ पीडित महिला र साक्षीहरूले अदालतमा उपस्थित हुँदा पाउने भत्ताको वितरण

खास गरी सरकारवादी मुद्दामा पीडित वा सरकारी साक्षीहरू अदालतमा आउँदा त्यसबापत दैनिक भत्ता दिनका लागि सरकारले बजेटको व्यवस्था गरेको छ। सो भत्ताको वितरण उपयुक्त रूपमा भएको छ छैन भन्नेसम्बन्धमा प्रमुख सूचनादाताहरूमध्ये १९.० प्रतिशतले भइरहेको बताए भने ३१.८ प्रतिशतले अलिअलि भइरहेको बताएका छन्। तर ४९.२ प्रतिशतले भने वितरण नभएको बताएका छन्। तथ्याङ्कबाट राष्ट्रिय बजेटबाट गरिने यस खर्चको व्यवस्थापनमा अझै सुधार आवश्यक भएको देखिन्छ। यससम्बन्धी तथ्याङ्कलाई तलको चार्टमा देखाइएको छ:

चार्ट नं. ६.३.१३: पीडित महिला र साक्षीहरूले अदालतमा उपस्थित हुँदा पाउने भत्ताको वितरण

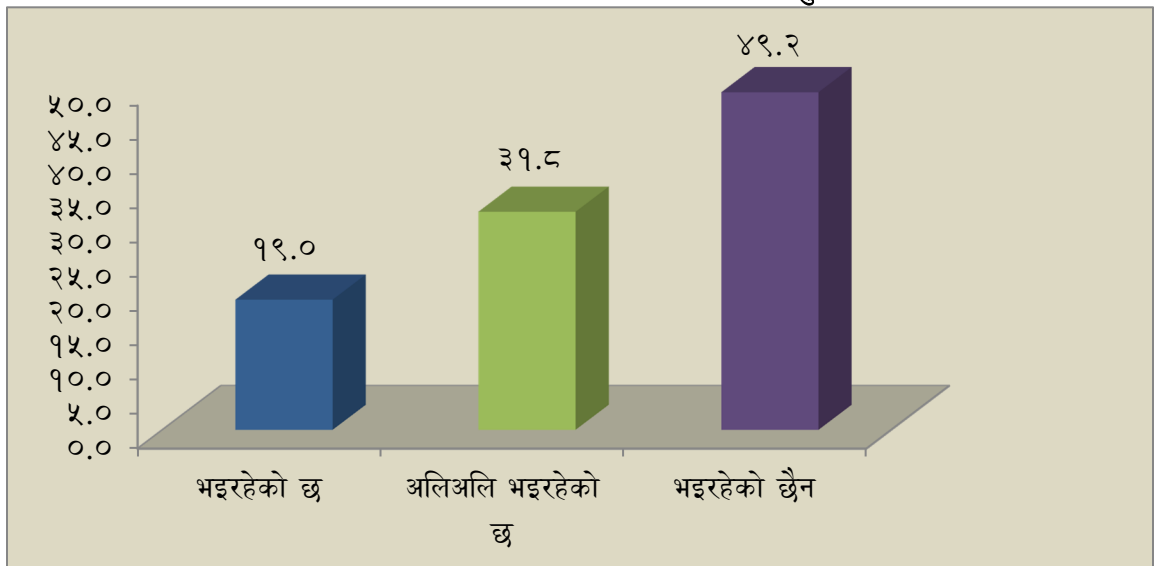

६.३.१३ अदालतमा उपस्थित हुन दिइने भत्ताले पीडित र साक्षीलाई गर्ने उत्प्रेरणा

सरकारवादी मुद्दामा पीडित र साक्षीलाई दिइने भत्ताले उनीहरूलाई अदालतमा आएर साक्षीको रूपमा बकपत्र गर्न उत्प्रेरित गरेको छ छैन भन्ने प्रश्न प्रमुख सूचनादाताहरूसँग गरिएको थियो। यसको जवाफमा २८.८ प्रतिशतबाट पीडित र साक्षीलाई उत्प्रेरणा गरेको छ भन्ने जवाफ पाइयो भने २७.२ प्रतिशतबाट अलिअलि गरेको छ भन्ने र ४४.० प्रतिशतबाट भने उत्प्रेरणा गरे नगरेको थाहा छैन भन्ने जवाफ पाइयो। यससम्बन्धी तथ्याङ्कलाई तलको चार्टमा देखाइएको छ:

चार्ट नं. ६.३.१४: पीडित र साक्षीलाई दिइने दैनिक भ्रमण भत्ताबाट भएको उत्प्रेरणाको अवस्था

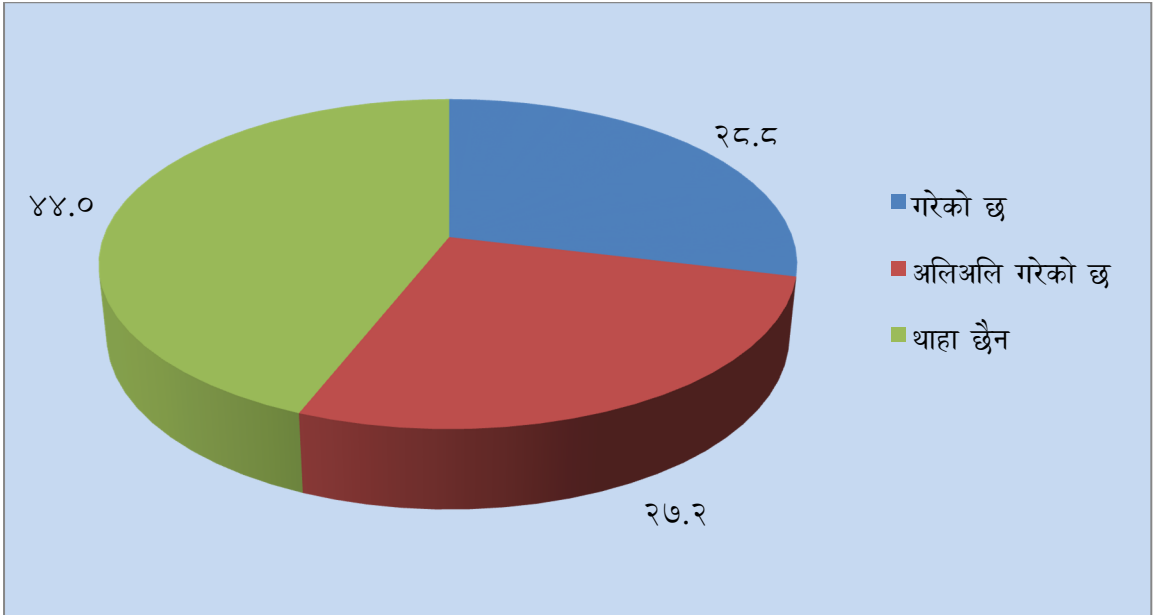

६.३.१४ महिलाले जितेका मुद्दाको फैसला कार्यान्वयनलाई प्रभावकारी बनाउने उपाय

महिला भएकै कारणले मुद्दा जितेपनि फैसला कार्यान्वयनको अवस्था फितलो भएको देखिएको छ। यस अवस्थामा सुधार ल्याउन अपनाउनु पर्ने उपायका बारेमा सोधिएको प्रश्नमा प्रमुख सूचनादाताहरूमध्ये ८०.३ प्रतिशतले प्रभावकारी संयन्त्र बनाउनु पर्ने, ३३.६ प्रतिशतले सरकारी सहयोग बढाउनु पर्ने, ३२.९ ले स्रोत साधन थप गर्नुपर्ने उल्लेख गरेका छन्। २७.७ प्रतिशतले भने नयाँ कानून नै तर्जुमा गर्नुपर्ने बताएका छन्। जसलाई तलको चार्टमा देखाइएको छ:

चार्ट नं. ६.३.१५: महिलाले जितेका मुद्दाको फैसला कार्यान्वयनलाई प्रभावकारी बनाउने उपाय

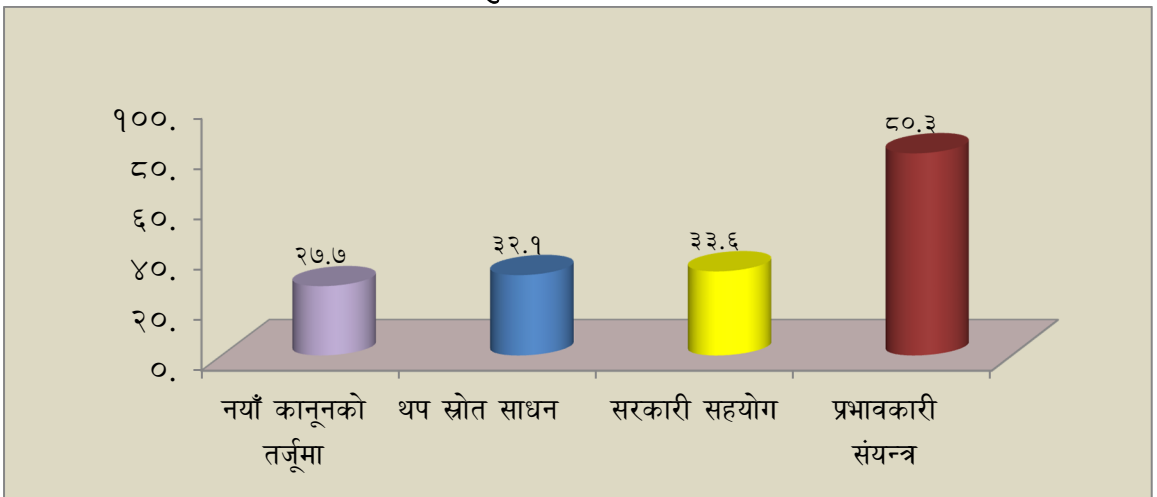

६.४ लक्षित वर्गसँगको छलफलबाट महिलाको न्यायमा पहुँचसम्बन्धमा सङ्कलित विचारहरू

अध्ययनलाई अझ आधिकारिक बनाउन प्रत्येक नमुना जिल्लामा विभिन्न प्रकारका लक्षित समूहसँग छलफल गरिएको थियो। छलफलमा न्यायप्रदायक निकायमा कार्यरत पदाधिकारीहरू महिला अधिकारकर्मी, विभिन्न सङ्घ संस्थाहरूको पुनः स्थापना केन्द्र तथा पारालिगल कमिटीका प्रतिनिधि, मेलमिलापकर्ताहरू र पत्रकार, स्थानीय नागरिक समाजका अगुवाहरू सहभागी थिए। ३०६ जना सहभागीहरूले छलफलका क्रममा देहायका निष्कर्षहरू निकालेका थिए।

६.४.१ कानून र न्यायसम्बन्धी जानकारीको कमी

महिलालाई कानूनको जानकारी छैन। अधिकार के हो, सोसम्म थाहा छैन। माइतीको बात, लोग्नेको लात भन्दै सहने प्रवृत्ति छ। यस्तो अवस्थामा न्यायमा पहुँच टाढाको कुरा हो। अदालतबाट न्याय पाइन्छ, पाइँदैन भन्ने कुरा पनि थाहा नभई पीडा सहेर बसेका हुन्छन्। त्यसकारण महिलालाई विद्यमान कानूनी व्यवस्था र उपचारको बारेमा जानकारी गराउनु पर्‍यो। अदालतमा निःशुल्क कानूनी सहायता दिने व्यवस्था छ तर नागरिकलाई त्यसका बारेमा थाहा छैन। माध्यमिक विद्यालयस्तरमा कानूनी साक्षरता शिक्षा हुनुपर्दछ। न्यायसम्बन्धी सचेतना, कानूनी साक्षरता कार्यक्रम, कानूनसम्बन्धी अनौपचारिक शिक्षा सञ्चालन गर्नुपर्दछ। महिलाको न्यायमा पहुँच बढाउनका लागि जिल्लामा रहेका सङ्घ संस्था, स्थानीय निकाय, जि.वि.स., नगरपालिका, गा.वि.स. र जिल्ला बार इकाइको संयन्त्र बनाएर एकीकृत जनचेतनाका कार्यक्रम प्रत्येक गा.वि.स.मा गरिनु राम्रो हुन्छ। यसका लागि राज्यले योजना बनाई कार्यक्रम र बजेटको व्यवस्था गरिनु राम्रो हुन्छ। स्थानीय रेडियो एवम् एफ.एम.को माध्यम र नागरिक बडापत्रको पनि प्रयोगद्वारा सचेतना गाउँगाउँमा पुऱ्याउनुपर्दछ।

६.४.२ महिलाको सामाजिक अवस्था

महिलाहरूको न्यायमा पहुँच कम हुनुको कारण सामाजिकीकरण पनि हो। मुद्दामा संलग्न भएका महिलालाई समाजले हेर्ने दृष्टिकोण नै नकारात्मक छ। यसका लागि मानवीय सोचमा परिवर्तन हुनुपर्छ। महिलाहरूको न्यायमा पहुँच पार्ने तत्त्वहरूमा सामाजिक रीतिरिवाज परम्परा, संस्कार, शिक्षाको कमी, भाषागत समस्या, भौगोलिक विकटता, सामाजिक प्रभाव (दुरुत्साहन), इज्जत जाने डर, गोपनीयता भङ्ग हुने डर, पीडितको सुरक्षा, सामाजिक सुरक्षा तथा महिलाले आफूलाई कमजोर ठान्नु आदि हुन्। पीडित महिलाको इच्छा विपरीत गाउँमै मुद्दा मिलाउने प्रवृत्ति छ। महिला हिंसाविरुद्धको गम्भीर मुद्दालाई समुदायमा मिलाउने प्रवृत्तिको अन्त्य गर्नुपर्छ।

६.४.३ पारिवारिक सहयोगको अभाव

महिलालाई न्यायका लागि गुहार माग्दा परिवारको सहयोग सकारात्मक हुँदैन। परिवारको डर हुन्छ। घरायसी घरधन्दा, बालबच्चा, खेतीपाती हेर्नुपर्ने बाध्यता छ। आमाबाबुले सानै छँदा सिकाएको “छोरीले सहेर बस्नुपर्छ” भन्ने भनाइको छाप, घरबाट निस्केपछि फेरि त्यही घरमा फर्कदाको पीडा, छोराछोरी पालनपोषण गर्नुपर्ने भएकाले अन्याय परे न्याय माग्न अदालत जान नसक्ने समस्याबाट गुञ्जिरहेका छन्।

६.४.४ आर्थिक परनिर्भरता

सम्पत्तिमा महिलाको समान अधिकार र निर्णय छैन। महिलाहरू आत्मनिर्भर हुन नसकेका र महिलाको आय स्रोत नभई पतिको आयस्रोतमा आश्रित हुनुपर्ने भएको कारणले अन्याय भए पनि सहेर बस्नु पर्ने बाध्यात्मक स्थिति सिर्जना भएको छ। निःशुल्क कानूनी सहायता प्रभावकारी छ र विश्वसनीय छैन। आर्थिक रूपमा असहाय महिलाहरूलाई न्याय प्राप्तिसमा सहयोग व्यवस्था गर्नु पर्दछ। परिवारको सम्पत्ति लालपुर्जामा परिवारका सबै सदस्यको नाम हुनुपर्ने र बेच्ने बेला सबैको मन्जुरी चाहिने व्यवस्था गर्नु पर्‍यो। वैतनिक वकिलको सङ्ख्या विशेष गरी महिला वैतनिक वकिलको व्यवस्थासहित बढाउनुपर्छ। असक्षम पक्षका लागि जाहेरी दरखास्त पनि सरकारी वा वैतनिक वकिलले नै लेखिदिनु पर्ने व्यवस्था हुनुपर्दछ। कमजोर आर्थिक अवस्था भएका महिलाका मुद्दामा खास गरी अंश, मानाचामल जस्ता मुद्दामा अदालतमा तिर्नु पर्ने दस्तुर तथा कोर्ट फी घटाउनु वा मिनाह गर्नुपर्छ।

६.४.५ अदालतप्रति जनमानसको नकारात्मक धारणा

न्यायमा पहुँच भन्ने कुरा व्यवहारबाट नदेखिएसम्म महिलाले न्यायालयप्रति विश्वास गर्ने अवस्था हुँदैन। मुस्कानसहितको अदालती सेवा भन्ने कुराको अनुभूति अदालतका कर्मचारी र न्यायाधीशले आम न्यायका सेवाम्राहीलाई दिन सक्नुपर्दछ। गलत न्याय सम्पादन गर्नेहरूलाई र न्यायाधीशहरूलाई पनि कारवाही गर्ने सक्षम निकाय हुनुपर्छ। अदालती काम, कारवाहीको बारेमा सार्वजनिक सुनुवाइ गर्नुपर्छ।

६.४.६ भेदभावयुक्त तथा अपर्याप्त कानूनहरू

महिलाहरूको न्यायमा पहुँचका लागि हाल प्रचलित कानूनहरू पर्याप्त छैनन्। विभेदकारी कानून खारेज गर्नुपर्दछ र समानताको आधारमा नयाँ कानूनहरू निर्माण गर्नुपर्दछ। महिलाको न्यायमा पहुँचका लागि हाल प्रचलित कानूनहरूमा समयानुकूल सुधार गरिनु पर्ने र कानूनको प्रभावकारी कार्यान्वयन हुनुपर्दछ।

६.४.७ महिला पक्ष भएका मुद्दामा विशेष कार्यविधि

महिलाको परिवारभित्र भएका मुद्दा हेर्ने छुट्टै पारिवारिक कानूनको कार्यविधि हुनुपर्दछ। भाषाको समस्या छ। दोभाषेको व्यवस्था हुनुपर्छ। गोपनीयता कायम राख्नु पर्ने मुद्दाको प्रक्रियालाई प्रभावकारी बनाउनुपर्छ। बन्द इजलासको छुट्टै व्यवस्था गर्नुपर्छ।

६.४.८ न्यायिक निकायहरूमा महिलाको सहभागिता वृद्धि

महिलाले पुरुषको अगाडि आफ्ना कुराहरू भन्न सक्दैनन्, त्यसैले बयान बकपत्र गराउँदा महिला नै भएमा आफ्ना कुराहरू खुलेर कुरा राख्नु सक्दैनन्। जिल्ला प्रहरी कार्यालय, महिला सेलमा महिला जनशक्ति र अस्पतालमा महिला डाक्टरको अभावले गर्दा सबै कुराहरू खुलेर भन्न नसक्ने र पीडित महिलाले पुरुष कर्मचारीलाई आफ्ना अङ्गहरू पनि देखाउन गाह्रो हुने अवस्था छ। जसले गर्दा महिला पीडित भएको मुद्दाहरूमा अनुसन्धान पनि राम्रोसँग हुन सकिरहेको छैन। न्यायिक निकायमा महिला कर्मचारीहरूबाट महिलाका समस्याहरू हेरिनुपर्दछ। सुनुवाइ महिला न्यायाधीशबाट हुनुपर्ने, महिला न्यायाधीश, महिला कर्मचारी, महिला प्रहरीलाई अधिकारसहित युनिट बनाउनुपर्छ।

६.४.९ न्याय प्रणालीको विकेन्द्रीकरण

गा.वि.स. वा नगरपालिकाले सेवा दिए जस्तो जिल्लामा न्याय प्रणाली विकेन्द्रित हुनुपर्छ। न्यायिक निकायको इकाइ स्थानीय स्तरमा हुनुपर्छ। न्याय पाउने प्रक्रिया अझ सरलीकृत हुनुपर्छ। गाउँगाउँमा उजुरी दर्ता गर्ने न्यायिक निकायको व्यवस्था हुनुपर्दछ। घाँ जाँच फारम पनि गाउँगाउँमा जानुपर्छ। न्यायिक कार्यक्रम घुम्ती सेवामार्फत सञ्चालन गर्नुपर्छ। न्यायाधीशको अध्यक्षतामा बनेको न्यायिक समितिले गाउँगाउँमा भेला गरी न्यायको अवस्था र कस्तो सुधारका कार्यहरू गर्ने भन्ने सबैको राय सुझावहरू सङ्कलन गर्नुपर्दछ।

६.४.१० समयमै न्याय सम्पादन गरिनुपर्ने

ढिलो न्याय दिँदा अदालतप्रतिको विश्वासमा कमी आउँछ। मुद्दा दर्ता भएपछि फैसला हुने दिनसम्मको ग्यारेन्टी दिनुपर्छ। पीडित भई अन्यायमा परी न्याय खोज्दै अदालतसमक्ष आइपुगेका पीडित महिलाहरूलाई कानूनी न्याय दिनुपर्नेमा अदालतबाटै मेलमिलाप केन्द्रमा पठाइदिँदा मुद्दाको निरूपणमा ढिला भएको छ। पीडित महिलाका लागि मुद्दा सुनुवाइमा प्राथमिकता दिनुपर्दछ। अदालतको पुरानो संरचनालाई आधुनिकीकरण र प्रविधियुक्त बनाउँदै छिटो छरितो न्याय दिने वातावरण तयार पार्नुपर्दछ। कतिपय मुद्दाहरूमा वकिल सुरुमा मुद्दामा आउँदा जति क्रियाशील हुन्छन् पछि त्यति क्रियाशील हुँदैनन्। उचित समयमा महिलालाई न्याय नभएकाले सहज न्याय सम्पादनका लागि निरन्तर सुनुवाइ वा फास्टट्र्याक कोर्टबाट हेर्नु पर्दछ।

६.४.११ न्यायिक निकायमा महिला मैत्री भौतिक संरचना नभएको

अदालतमा महिला पक्ष वा साक्षी कक्षको अभाव छ। महिलाका लागि छुट्टै शौचालयको व्यवस्था नहुँदा महिला सेवाग्राहीलाई पर्ने अप्ठारोका कारण पनि न्यायको पहुँचमा पुग्न कठिन भएको छ। अदालतमा बच्चालाई राख्न तथा स्तनपान गराउनका लागि छुट्टै कोठाको व्यवस्था नहुँदा महिलाहरू न्यायका लागि अगाडि आउनमा बाधा परेको छ। न्यायिक निकायको सोधपुछ कक्षमा महिला कर्मचारीको व्यवस्था गर्ने। प्रत्येक अदालतहरूमा महिला इजलास व्यवस्था गर्नुपर्छ। कर्मचारीलाई लैङ्गिकमैत्री तालिमको व्यवस्था गर्नुपर्दछ। सङ्कट व्यवस्थापन एकद्वार सेवा केन्द्र प्रभावकारी बनाउनुपर्दछ। ७५ वटै जिल्लामा महिला तथा बालबालिका कार्यालयमा कानून अधिकृतको कर्मचारीको व्यवस्था हुन जरुरी छ।

६.४.१२ राजनीतिक दबाव

जबरजस्ती करणीको मुद्दामा पीडक लगभग उम्कन खोज्ने र अस्पताललाई विभिन्न राजनीतिक दबाव दिन खोज्ने, पछि आफूआफू मिल्न खोजे जस्तो गरी बाधा गर्न खोज्ने अनुभव छ। मुद्दाको आफू अनुकूल रिपोर्ट बनाउनका लागि हुने राजनीति दबाव अत्यन्त गम्भीर विषय हो। धेरैजसो गम्भीर हिंसाका घटनाहरूमा पीडककै पक्षमा कुनै न कुनै राजनीतिक दबाव आउने गर्छ। जिल्लामा पीडितको स्वास्थ्यलगायत आवश्यक परीक्षण गर्ने प्रविधिहरू नै पर्याप्त छैनन्। प्रहरीमा जाँदा राजनीतिक चलखेलले प्रहरी पनि पीडितको विरुद्धमा आइदिँदा महिलालाई न्याय दिलाउन धेरै गाह्रो परेको छ।

६.४.१३ पीडित महिलालाई बयान बदल्न दबाब

न्याय खोज्ने क्रममा हुने असुरक्षाले नै महिलाहरू न्याय खोज्न डराउँछन्। गाउँमा मिलापत्र गराउन खोज्ने प्रवृत्ति बढी छ। घर परिवारको डरले भोलिदेखि कहाँ बस्ने, के खाने, घरमा बस्न दिँदैनन् भनी महिलाले जाहेरी दिन सक्दैनन्। जाहेरी दिई हाले पनि सबैतिरको डरले केही पनि भएको हैन भनी जाहेरी नै परिवर्तन गर्ने गरेकाले धेरै महिला पीडित भएका छन्। कतिपय पीडितका अभिभावक नै पैसाको प्रलोभनले गर्दा यस्ता मुद्दाहरू परे पनि पीडा लुकाउने सही कुरा नबताउने गर्छन्, जसले गर्दा प्रमाण अपर्याप्त भई न्याय पूर्ण रूपमा पीडितले पाउन सकेका छैनन्। प्रायजसो मुद्दामा पीडितले नै पछि अदालतमा बकपत्र गर्दा दबाबमा परेर आफ्नै जाहेरीको विपरीत बकपत्र दिने (Hostile) गर्छन्। यसका लागि मुद्दा अवधिभर खाने बस्ने जस्ता सेवा प्रदान गर्ने पुनःस्थापना केन्द्रहरू पर्याप्त हुन र उचित सुरक्षा व्यवस्था गर्न आवश्यक छ। पीडितका साक्षीहरूलाई दिइने भत्ता पारदर्शी रूपमा वितरण हुनुपर्ने तथा पीडित र साक्षीहरूको सुरक्षासम्बन्धी कानून बन्नुपर्दछ।

६.४.१४ फैसला कार्यान्वयन झन्झटिलो

मुद्दा फैसला भए पनि कार्यान्वयन गर्ने क्रममा अन्य मुद्दाले झेल्लिँदा महिलालाई न्याय पाउन समस्या भएको छ र न्यायिक प्रक्रिया धेरै लामो भएको छ। फैसला कार्यान्वयनमा भएका जटिलतालाई हटाइ सरलीकरण गरिनु पर्दछ।

६.४.१५ प्रमाण र कागजातको कमी

महिलाको नागरिकता, जन्मदर्ता, विवाह दर्ता जस्ता प्रमाण नभएकाले गर्दा न्याय पाउन सकेका छैनन्। बालबच्चा भएकोलाई पनि बुबाले स्वीकारेको नगरेको अवस्था छ र बालबच्चाले धेरै दुःख पाएका छन्। महिलामा विवाह दर्ता गराउनुपर्छ भन्नेबारेमा पनि राम्रोसँग ज्ञान नभएको अवस्था छ। पुरुष उपस्थित नभए पनि विश्वासनीय प्रमाणको आधारमा पनि विवाह दर्ता हुने र आमाको नागरिकताबाट पनि बालबालिकाको जन्मदर्ता हुने प्रावधान आउनु पर्‍यो। तराईमा विवाह दर्ता, नागरिकता, जन्मदर्ता गराउन नमान्ने र गराइदियो भने यिनीहरू पनि सम्पत्तिको भागिदारी हुन्छन् भनेर धेरै नै अन्यायमा पारेको अवस्था छ। श्रीमानले दोस्रो विवाह गरेका कारण पनि पहिलो श्रीमतीका लागि कागजात नबनाइदिने समस्या छ। यसले गर्दा अदालतले अंश पाउने गरी फैसला गर्दा पनि नागरिकताको अभावले गर्दा पाउन सकेका छैनन्। एकल महिलालाई यो समस्या अझ बढी छ। उनीहरूलाई सरकारले दिएको सेवा सुविधामा पनि घर परिवारका अन्य सदस्यले हस्तक्षेप गर्दछन्।

६.४.१६ स्थानीय मेलमिलाप केन्द्रमा अनिवार्य

मेलमिलापको व्यवस्था स्थानीय निकायका सबै गा.वि.स. र नगरपालिकामा विस्तार गरी सरकारवादी हुने मुद्दाबाहेक अन्य विवादका विषयहरू सुरु गर्न पहिला स्थानीय मेलमिलाप केन्द्रमा अनिवार्य छलफल हुने व्यवस्था गरेमा धेरैजसो विषय गाउँ घरमै मिल्न सक्छन्। सुलभ एवम् छिटो न्याय पनि प्राप्त हुन सक्छ। सानोसानो विवादसमेत एकैचोटि जिल्ला अदालतमा प्रवेश गर्न पर्ने अवस्थाले पनि अनपठ र सचेतना कम भएका महिलाहरूको न्यायमा पहुँच पुग्न सकेको छैन।

६.४.१७ अदालतमा आर्थिक अनियमितता विद्यमान रहेको

मुद्दामा विचौलियाको चलखेल सामान्य जस्तै भएको छ। जाहेरी दत्तदिखि नै विचौलिया सक्रिय हुन्छन् र प्रहरी कार्यालयमा जाहेरी दर्ता नगरी टेबुलमा राखेर बागेनिङ्ग सुरु हुन्छ। प्रहरीहरू आफैँ नै पीडकसँग मिली पैसा दिएर छुटाउने गरेका छन्। अदालतमा नियम कानूनभन्दा बढी कर्मचारीको नियतले काम गर्छ, आर्थिक लेनदेनमा मात्र काम हुन्छ। न्याय खोज्न जाँदा पनि बिचबाटै विचौलियाबाटै चलखेल सुरु हुन्छ।

प्रहरी कार्यालयबाटै आर्थिक चलखेलका कारण मुद्दा निष्क्रिय पर्ने गरेर महिलाले न्याय पाउन कठिन हुने गरेकाले महिलाको न्यायमा पहुँच पुग्न गाह्रो भएर न्यायमा पहुँच पुग्ने वातावरण नै नबनेको अवस्था रहेको छ। सबै तहमा मिलेमतो हुने हुँदा प्रत्यक्ष प्रहरीबाट नै आफ्नो मिलेमतोका वकिललाई भेट गराउने गरी बढी आर्थिक शोषण पनि गरेका छन्। वकिल र लेखनदासहरूबाट पनि धेरै दुख भएको छ। प्रहरीबाट आफ्नो लाइनको वकिलकहाँ अभियुक्तका आफन्तलाई पुऱ्याइदिन्छन्।

६.४.१८ लैङ्गिक मैत्री तालिमको व्यवस्था गर्नुपर्ने

न्यायिक क्षेत्रमा गरिने व्यवहार पीडितमैत्री नभएकाले अदालतका कर्मचारीलाई नै योसम्बन्धी अभिमुखीकरण गर्नुपर्छ। सेवा प्रदायक निकायका कर्मचारीहरूलाई समय समयमा लैङ्गिक मैत्री तालिमको व्यवस्था गर्नुपर्दछ।

६.४.१९ पीडितमुखी न्याय हुनुपर्ने

अपराधीलाई दण्ड दिइने तर पीडितले क्षतिपूर्ति नपाउने सरकारी ढुकुटीमा जम्मा हुने व्यवस्थाको अन्त्य हुनुपर्दछ। क्षतिपूर्ति दिनुपर्ने मुद्दामा अदालतबाट आदेश भएमा महिला तथा बालबालिका कार्यालयबाट क्षति दिने व्यवस्था रहेको छ। न्यायमा महिलाको पहुँच वृद्धि गर्न सहजीकरणका लागि गैरसरकारी संस्था, अन्तर्राष्ट्रिय गैरसरकारी संस्थाहरूको माध्यमबाट पनि जानुपर्छ। पारालिगल कमिटीको सङ्ख्या वृद्धि गर्नुपर्छ। गाउँगाउँमा निगरानी समूह, सहकारी संस्थाहरू हुन आवश्यक छ।

६.५ जिल्ला अदालतहरूको अवलोकनबाट देखिएको अवस्था

महिलाको न्यायमा पहुँचको अवस्थासम्बन्धमा नमुना जिल्लाको रूपमा छानिएका १५ जिल्ला अदालतहरूको भौतिक, मानवीय एवम् व्यवहारगत कुराहरूको अवलोकन गरी भरिएका फारामहरूका आधारमा प्राप्त विवरणहरूलाई देहायबमोजिम विश्लेषण गरिएको छ।

६.५.१ अदालतमा रहेको सहायता कक्षको अवस्था

अध्ययन गरिएका १५ जिल्ला अदालतहरूमध्ये ४ वटा जिल्ला अदालतहरूमा बाहेक ११ जिल्ला अदालतहरूमा सहायता कक्ष रहेको पाइयो। सहायता कक्षको अवस्थिति अदालतको मूल प्रवेशद्वारमा नै भएको देखिएकाले अदालत प्रवेश गर्ने जोसुकै सेवाग्राहीलाई पनि सहायता कक्षबाट सेवा प्रदान भएको देखिन्छ। सेवाग्राहीको सजिलोका लागि अदालतले विकास गरेका ४० प्रकारका निवेदनका ढाँचाहरू सहायता कक्षमा उपलब्ध गराई सोको प्रयोगमा सेवाग्राहीहरूलाई सहयोग गर्ने कामसमेत केही अदालतहरूमा भएको देखिन्छ। कुनै कुनै अदालतमा सहायता कक्ष व्यवस्थित नभएको तथा दक्ष कर्मचारीहरूसमेत सहायता कक्षमा नखटाएर कार्यालय

सहयोगी खटाएको पाइन्छ। पर्याप्त स्थानाभाव, दक्ष जनशक्तिको अभाव आदि जस्ता कारणले सहायता कक्षको प्रभावकारिता सोचेजस्तो हुन सकेको पाइँदैन।

६.५.२ अदालतको जनशक्तिको रूपमा महिला कर्मचारीको सङ्ख्या

अध्ययन गरिएका जिल्लाहरूमा महिला कर्मचारीहरूको सङ्ख्या हेर्दा न्याय निरूपणको जिम्मेवारीमा रहने न्यायाधीशमा एकजना पनि महिला रहेको देखिएन भने अन्य फाँटहरूमा कार्य गर्ने महिला कर्मचारीहरूको उपस्थिति उनीहरूको जनसङ्ख्याको प्रतिशत अनुसारको सङ्ख्यामा नरहे पनि बभाङ जिल्ला अदालतमा बाहेक कुनै न कुनै जिम्मेवारीमा महिला कर्मचारीहरू रहेको देखियो। अदालतसमक्ष पुग्न सक्ने महिलाहरूका लागि अदालतबाट प्रदान गरिने आधारभूत सेवाका बारेमा जानकारी लिन महिला कर्मचारीहरूसँग सोध्न मिल्ने अवस्था देखियो।

६.५.३ अदालतमा रहेका भौतिक संरचना एवम् सुविधाहरूको अवस्था

अध्ययन गरिएका १५ जिल्ला अदालतहरूमा महिलाका लागि छुट्टै सौचालय रहेको पाइन्छ। काठमाडौं जिल्ला अदालतमा बच्चालाई स्तनपान गराउन छुट्टै कोठा रहेको देखियो भने अन्य अदालतमा सो सुविधा रहेको देखिएन। अदालतका सेवाग्राहीहरू, पीडित एवम् साक्षीको सुविधाका लागि विश्राम कक्ष रहेको तथा सो कक्षमा सम्भव भएसम्म फर्निचरहरू, निःशुल्क पिउने पानी, गर्मी ठाउँमा पङ्खाको व्यवस्थाहरू भए पनि उक्त व्यवस्था सबै अदालतमा समान रूपमा रहेको देखिँदैन।

६.५.४ अदालतका कर्मचारीहरूको महिला सेवाग्राहीहरू प्रति गरिने व्यवहार

अदालतका कर्मचारीहरूको महिला सेवाग्राहीहरूप्रतिको व्यवहार एवम् महिलाहरूलाई प्रश्न गर्ने शैली धेरैजसो अदालतमा शालीन र सभ्य रहेको देखिएको छ। तथापि अदालतमा रहेका कर्मचारीहरूको सङ्ख्यामा बढी पुरुष रहने तथा बहस पैरवी गर्ने वकिलहरूमा पनि पुरुषको सङ्ख्या नै बढी हुँदा पीडित महिलाहरूलाई सोधिएको प्रश्नको जवाफ दिन त्यति सहज नहुने अवस्था छ। यसैगरी अदालतका कर्मचारीहरूको समग्र व्यवहार हेर्दा धेरै कामको चाप भएका अदालतहरूमा सेवाग्राही मैत्रीभन्दा पनि सकेसम्म आलटाल गर्न खोज्ने प्रवृत्ति रहेको देखिएको छ। अवलोकनकै क्रममा एक अदालतमा काम गरिदिनका लागि सेवाग्राहीसँग केही रकम माग्ने तथा लिने गरेको देखिएको भन्ने सूचना आएको थियो।

६.५.५ विपक्षका कानून व्यवसायीहरूको महिला सेवाग्राहीहरूप्रतिको व्यवहार

सबै १५ वटा अदालतहरूमा कानून व्यवसायीहरूको महिला सेवाग्राहीप्रतिको व्यवहार सोधपुक्षको क्रममा राम्रो देखिएको भनी उल्लेख भएको देखिन्छ भने जिरह गर्दाको अवस्थामा भने धेरैजसो अदालतमा सन्तोषजनक नहुने खालको व्यवहार देखिएको छ। यसैगरी सरकारी वकिलको महिला सेवाग्राहीहरूप्रतिको व्यवहार भने सबै अदालतहरूमा सन्तोषजनक एवम् राम्रो रहेको देखिएको छ।

६.५.६ अदालती कार्यविधि महिलामैत्री रहे नरहेको

विभिन्न प्रकारका मुद्दाहरूमा पक्षहरूको परिचयात्मक विवरणमा गोपनीयता कायम राख्ने, बन्द इजलास एवम् निरन्तर सुनुवाइ गर्ने व्यवस्था रहेको र सोको प्रयोग कतिपय जिल्ला अदालतमा प्रभावकारी रूपमा गरिएको देखियो भने कतिपयमा अदालतहरूमा भौतिक स्रोतको अभावका कारण बन्द इजलास कायम गर्ने एवम् गोपनीयता कायम गर्ने कार्य त्यति प्रभावकारी हुन नसकेको पाइएको छ। कतिपय अदालतमा इजलासको खुलापन तथा पर्याप्त भौतिक साधन एवम् स्रोतको अभावले पीडित महिलाले इजलाससमक्ष आफ्ना कुरा निर्धक्क साथ राख्न सक्ने वातावरणको अभाव रहेको देखियो।

६.५.७ महिलाहरूका मुद्दामा निरन्तर सुनुवाइसम्बन्धी प्रक्रिया

जिल्ला अदालत नियमावलीमा व्यवस्था गरेका ९ प्रकारका मुद्दाहरूमा अध्ययन अवलोकनमा समावेश गरिएका १५ जिल्ला अदालतहरूमा निरन्तर सुनुवाइ हुने गरेको छ। यस कार्यले अदालतमा दायर भएका विभिन्न प्रकृतिका मुद्दाहरूमा महिला एवम् अन्य पक्षले समयमै न्याय प्राप्त गर्न सम्भव भएको देखिन्छ।

६.५.८ मेलमिलाप केन्द्रको व्यवस्था

अवलोकन गरिएका १५ वटा जिल्ला अदालतहरूमा मेलमिलाप केन्द्रको स्थापना भएको तर अदालतमा स्थानभावका कारणले कतिपय अदालतमा रहेका मेलमिलाप केन्द्रहरूलाई इजलासमा रुपान्तरण गरिएको तथा फाँटमा परिवर्तन गरी काम सञ्चालन भएको देखियो भने धेरैजसो अदालतहरूमा मेलमिलाप केन्द्रसम्बन्धी व्यवस्था भने भएको पाइयो।

६.५.९ अदालतमा दोभाषेको उपलब्धता

अवलोकन अवधिमा कतिपय अदालतहरूमा दोभाषेको व्यवस्था भई नसकेको देखियो भने कतिपय अदालतहरूमा दोभाषे छनोट गर्ने समिति बनेर छनोटसम्बन्धी कार्य अगाडि बढेको देखिन्छ।

६.६ फरक प्रकृतिका सूचनादाताहरूको दृष्टिकोणबारेमा तुलनात्मक विश्लेषण

प्रस्तुत अध्ययनमा विभिन्न स्रोतबाट सङ्कलित सूचना र तथ्याङ्कलाई यसअघिका शीर्षकहरूमा विश्लेषण गरी सकिएको छ। एउटै विषयमा पनि सेवाप्रदायक प्रमुख सूचनादाताहरू, मुद्दाको पक्ष नभएका महिलाहरू तथा मुद्दाका पक्ष भएका महिलाहरूको दृष्टिकोणमा केही भिन्नता देखिनु स्वाभाविक पनि हो। खास गरी यस शीर्षकमा महिलाको न्यायमा प्रभाव पार्ने तत्त्वहरू, न्यायमा पहुँच बढाउने उपायहरू, महिला सेवाग्राहीलाई सेवा प्रदायक निकायबाट प्रदान गरिने सेवाको स्तर आदि विषयमा प्राप्त केही दृष्टिकोणलाई तथ्याङ्कको आधारमा तुलनात्मक विश्लेषण गरिएको छ।

६.६.१ महिलाको न्यायमा पहुँचलाई प्रभाव पार्ने कारक तत्त्वहरू

महिलाको न्यायमा पहुँचमा प्रभाव पार्ने विभिन्न तत्त्वहरूमध्ये मुद्दाका पक्ष नभएका महिलाहरू तथा सेवाप्रदायक प्रमुख सूचनादाताहरूको दृष्टिकोण हेर्दा यी दुवै उत्तरदाताहरूमध्ये सबैभन्दा बढीले महिलाको आर्थिक अभाव नै उनीहरूको न्यायमा पहुँचको कारण मानेका छन्। मुद्दाका पक्ष नभएका महिलाहरूमध्ये ९०.७ प्रतिशतले र

प्रमुख सूचनादाताहरूमध्ये ७९.१ प्रतिशतले महिलाको आर्थिक अभावलाई न्यायमा प्रभाव पार्ने मुख्य तत्त्व मानेको देखिन्छ। मुद्दाका पक्ष नभएका महिलाहरूमध्ये ८१.३ प्रतिशतले र प्रमुख सूचनादाताहरूमध्ये ७८.४ प्रतिशतले महिलामा अधिकारबारेमा जानकारीको कमीलाई न्यायमा पहुँचमा प्रभाव पार्ने तत्त्व मानेका छन्। यी दुवै उत्तरदाताहरूमध्ये धेरैले आर्थिक परनिर्भरता, मुद्दा गर्दा बेहोर्नु पर्ने डरत्रास, अन्य पारिवारिक जिम्मेवारी तथा झन्झटिलो न्यायिक प्रक्रिया जस्ता कुरालाई पनि त्यस्तो कारक तत्त्वमध्ये प्राथमिक तत्त्व मानेका छन्। तर मुद्दाका पक्ष नभएका महिलाहरूमध्ये ७६.७ प्रतिशतले सेवाप्रदायकको आर्थिक अनियमिततालाई कारण मान्दछन् भने सेवाप्रदायक सूचनादाताहरूमध्ये भने २४.३ प्रतिशतले मात्र यसलाई मुख्य कारण मान्दछन्। यी दुवै प्रकारका उत्तरदाताहरूले कानूनको अपर्याप्ततालाई भने अरू कारणको तुलनामा कम महत्त्व दिएको देखिन्छ। यससम्बन्धी थप तथ्याङ्क तलको तालिकामा उल्लेख गरिएको छ।

तालिका नं. ६.६.१: महिलाको न्यायमा पहुँचलाई प्रभाव पार्ने कारक तत्त्वहरू

न्यायमा पहुँचका कारक तत्त्वहरू	मुद्दाका पक्ष नभएका महिला	प्रमुख सूचनादाता
महिलाको आर्थिक अभाव	९०.७	७९.१
महिलामा अधिकारका बारेमा जानकारीको कमी	८१.३	७८.४
मुद्दा गर्दा बेहोर्नु पर्ने डर त्रास	८५.३	७५.७
आर्थिक रूपमा परनिर्भरता	८०.९	७३.६
झन्झटिलो अदालती प्रक्रिया	७६.१	७२.३
भौगोलिक कठिनाई	६६.४	६८.२
सेवा प्रदायक निकायमा न्यून महिला जनशक्ति	६६.१	५३.४
अन्य पारिवारिक जिम्मेवारी	८१.९	५३.४
अदालतप्रतिको विश्वासमा कमी	५१.०	४८.६
अदालको भौतिक संरचना महिलामैत्री नहुनु	५४.५	४३.९
अदालतमा गरिने व्यवहार महिलामैत्री नहुनु	५४.६	३४.५
राजनीतिक दबाव	७४.५	३३.१
अदालतमा महिलालाई प्राथमिकता नदिनु	५६.३	२५.०
आर्थिक अनियमितता	७६.७	२४.३
कानूनको अपर्याप्तता	५१.५	२०.३

६.६.२ महिलाको न्यायमा पहुँच बढाउने उपायहरू

महिलाको न्यायमा पहुँच बढाउने विभिन्न उपायहरूमध्ये महिला सेवाग्राही तथा प्रमुख सूचनादाताहरू दुवैले सरल र सजिलो न्यायिक कार्यविधि, प्रभावकारी निःशुल्क कानूनी सहायता तथा सेवाप्रदायक निकायका जनशक्तिमा लैङ्गिक संवेदनशीलतालाई महत्त्व दिएका छन्। महिला सेवाग्राही र प्रमुख सूचनादातामध्ये क्रमशः ८०.१ प्रतिशतले सरल कार्यविधिलाई, ७६.८ र ७८.२ प्रतिशतले प्रभावकारी निःशुल्क कानूनी सहायतालाई र क्रमशः

७१.६ र ६३.९ प्रतिशतले जनशक्तिमा लैङ्गिक संवेदनशीलतालाई महिलाको न्यायमा पहुँच बढाउने उपाय मानेका छन्। जसलाई तलको चार्टमा उल्लेख गरिएको छ।

चार्ट नं. ६.६.१: महिलाको न्यायमा पहुँच बढाउने उपायहरू

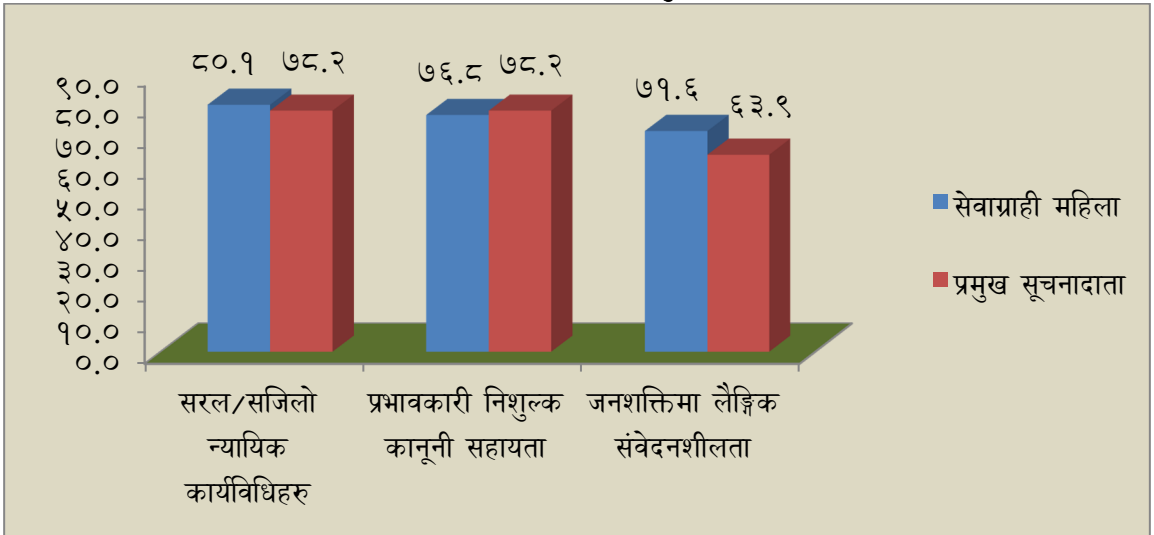

६.६.३ महिला सेवाग्राहीलाई सेवा प्रदायक निकायबाट प्रदान गरिने सेवाको स्तर

न्याय प्रदान गर्ने कार्यसँग प्रत्यक्ष वा परोक्ष रूपमा संलग्न निकायहरू प्रति उनीहरूको सेवा लिएका र नलिएका उत्तरदाताहरूको दृष्टिकोणमा ठूलो भिन्नता पाइन्छ। मुद्दाको पक्ष नभएका महिलाको दृष्टिकोण उनीहरूको धारणा मात्र हो भने पक्ष भएका महिलाको दृष्टिकोण उनीहरूको अनुभव हो। तलको तालिकामा यी सेवाप्रदायक निकायको सेवा राम्रो छ भन्ने उत्तरदाताको प्रतिशत उल्लेख गरिएको छ। मुद्दाको पक्ष नभएका महिलाहरूमध्ये ४७.४ प्रतिशतले मात्र अदालतको सेवालार्इ राम्रो मानेकोमा मुद्दाको पक्ष भएका महिलाहरूमध्ये ८४.३ प्रतिशतले अदालतको सेवालार्इ राम्रो मानेको देखिन्छ। स्थानीय निकाय र प्रहरी कार्यालयहरूको बारेमा भने यी दुवै वर्गका महिलाहरूले लगभग समान विचार राख्ने गरेको पाइयो। यससम्बन्धी तुलनात्मक तथ्याङ्क तलको चार्टमा उल्लेख गरिएको छ।

चार्ट नं. ६.६.२: महिला सेवाग्राहीलाई सेवा प्रदायक निकायबाट प्रदान गरिने सेवाको स्तर

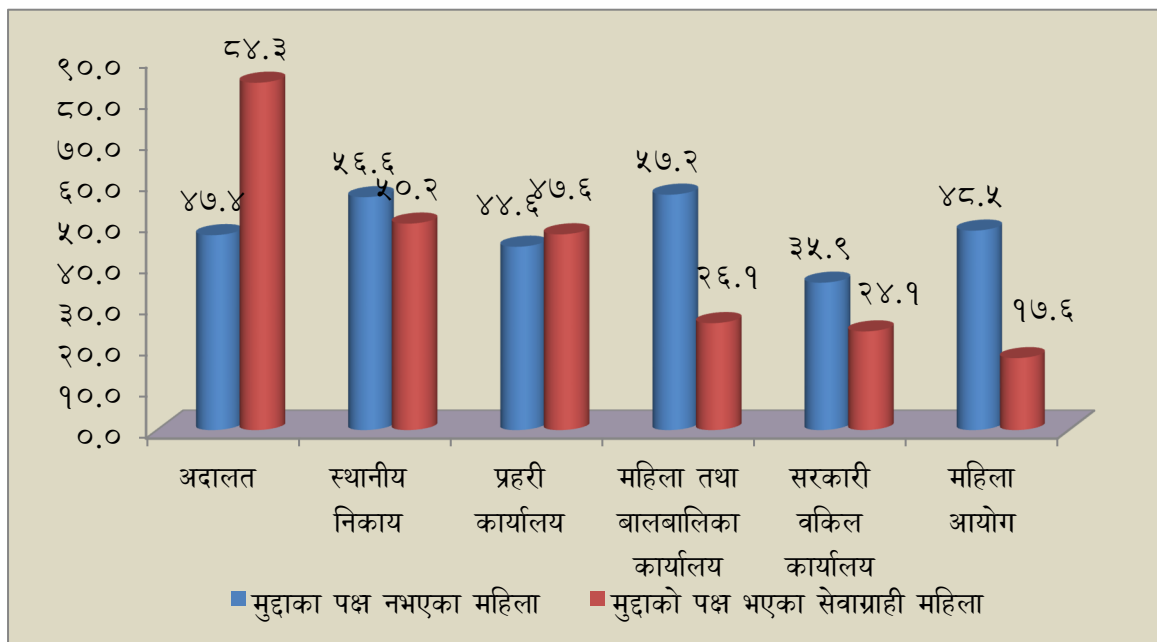

६.६.४ अदालतले प्रदान गर्ने सेवाप्रति सेवाग्राहीको दृष्टिकोण

अदालतप्रतिको दृष्टिकोणको बारेमा सोधिएको प्रश्नमा मुद्दाको पक्ष नभएका महिलाहरूमध्ये केवल ४७.४ प्रतिशतले अदालतको सेवालार्इ राम्रो मानेका छन् तर अदालतको सेवाग्राही महिलामध्ये ८४.९ प्रतिशतले अदालतलाई राम्रो मानेको देखिन्छ। यसरी अदालतको सेवा प्राप्त गर्नुभन्दा पहिलेभन्दा सेवा प्राप्त गरेपछि महिलाको अदालतप्रतिको धारणा सकारात्मक बनेको पाइएको छ। तर सेवाप्रदायक सूचनादाताहरूले भने अधिकांशले अदालतको सेवाबारेमा सेवाग्राहीहरूले राम्रो धारणा राखेका होलान् भन्ने ठानेको पाइएको छ। यसबारेको तुलनात्मक तथ्याङ्क तलको तालिकामा प्रस्तुत गरिएको छ।

तालिका नं. ६.६.२: अदालतले प्रदान गर्ने सेवाप्रतिको सेवाग्राहीको दृष्टिकोण

उत्तरदाताहरू	अदालतप्रति राम्रो धारणा राख्नेहरूको प्रतिशत
मुद्दाका पक्ष नभएका महिला	४७.४
महिला सेवाग्राही	८४.९
प्रमुख सूचनादाता	९६.६

भाग ७

निष्कर्ष र सुझावहरू

भाग सात

निष्कर्ष र सुझावहरू

प्रस्तुत अध्ययनमा विभिन्न माध्यमहरूबाट सूचना तथा तथ्याङ्क सङ्कलन गरिएको थियो। मुद्दाका पक्ष भएका तथा नभएका महिलाहरूबाट अलग्गै प्रश्नावलीका आधारमा जवाफहरू सङ्कलन गर्नुका साथै न्यायसम्बन्धी सेवा प्रदान गर्ने सेवाप्रदायक निकायका पदाधिकारीहरूबाट उनीहरूका दृष्टिकोण लिइएको थियो। लक्षित समूह छलफल तथा जिल्ला अदालतको स्थलगत अवलोकनबाट विभिन्न प्रकारका सूचना तथा तथ्याङ्क प्राप्त गरिएको थियो। यसबाहेक अध्ययनका क्रममा विभिन्न प्रतिवेदन तथा अनुसन्धान प्रतिवेदन र अन्य अध्ययन सामग्रीहरूको पनि उपयोग गरिएको छ। यी विभिन्न स्रोतबाट प्राप्त सूचना तथा तथ्याङ्कको विश्लेषणबाट देखिएको निष्कर्ष तथा यसबारेमा गर्नुपर्ने सुधारका विषयहरूलाई यस परिच्छेदमा प्रस्तुत गरिएको छ।

७.१ अध्ययनबाट देखिएका निष्कर्ष

यस अध्ययनबाट देखिएका प्रमुख निष्कर्षहरूलाई सजिलोका लागि तलका नौ बुँदामा विभाजन गरी उल्लेख गरिएको छ:

७.१.१ महिलाको न्यायमा पहुँचका लागि विद्यमान कानूनी संरचना

परम्परागत रूपमा नेपालको कानून महिलामैत्री होइन। तर २०४७ सालको संविधानपछि समानतामा आधारित कानूनको विकासमा राम्रो प्रगति भएको छ। महिलाका अधिकारसम्बन्धी सारवान् कानून तथा उनीहरूको अधिकार सुनिश्चित गर्ने कार्यविधिगत कानूनमा पनि सकारात्मक परिमार्जनहरू भएका छन्। यसका लागि न्यायपालिकाले नेतृत्वदायी भूमिका निभाएको छ। अन्य सरकारी तथा गैरसरकारी स्तरबाट पनि यसबारेमा धेरै प्रयासहरू भएका छन्। यस अवधिमा सर्वोच्च अदालतबाट भेदभावजन्य कानूनहरूको खारेजी तथा समानतामा आधारित कानून निर्माण गर्न प्रशस्त आदेशहरू भए। महिलाको पैतृक सम्पत्तिमा समान हकको स्थापना गर्ने, विवाहपूर्व प्राप्त गरेको सम्पत्ति विवाहपछि फिर्ता गर्नु नपर्ने, महिलाको सामान्य शारीरिक कमजोरीलाई लोभनेले बहुविवाहको आधार बनाउन नपाउने, एकल महिलालाई सामाजिक सुरक्षा उपलब्ध गराउने, वैवाहिक जबर्जस्ती करणीलाई अपराध घोषित गर्ने तथा घरेलु हिंसासम्बन्धी कानून बनाउने जस्ता विभिन्न विषयमा सर्वोच्च अदालतबाट आदेशहरू भएका छन्। यी सारवान् कानूनको बारेमा मात्र नभई कतिपय कार्यविधिगत विषयमा पनि कानूनमा सुधार भएको छ। पारिवारिक मुद्दा हेर्ने शीघ्र सुनुवाई गर्ने अदालतको स्थापना, निरन्तर सुनुवाइसम्बन्धी नियमको व्यवस्था, विशेष प्रकृतिका मुद्दामा पक्ष वा पीडितको परिचयात्मक विवरणको गोपनीयता कायम राख्ने आदि जस्ता कार्यहरू न्यायपालिकाबाट सुरुआत भएका हुन्। यी आदेश एवम् निर्णयहरूका आधारमा कतिपय कानूनहरू परिमार्जन पनि भएका छन्।

२०७२ सालमा बनेको नेपालको संविधानमा पनि महिलाका मौलिक हकको व्यवस्था गर्नुका साथै समावेशितामा आधारित आरक्षणसमेतको अवधारणाको व्यवस्था गरिएको हुनाले सीमित केही विषयहरूमा बाहेक यो संविधान

लैङ्गिक दृष्टिले प्रगतिशील मानिएको छ। पछिल्लो समयमा लैङ्गिक समानता र लैङ्गिक हिंसा अन्त्य गर्न केही नेपाल ऐन संशोधन गर्न बनेको ऐन, २०७२ ले धेरै सारवान् कानूनमा संशोधन गरी लैङ्गिकमैत्री बनाएको छ। साथै, उक्त ऐनले मानव बेचबिखन तथा यौन हिंसामा परेका महिलाहरूको पुनःस्थापना तथा क्षतिपूर्ति सम्बन्धमा विशेष व्यवस्थाहरू गरेको छ। तर लैङ्गिक न्यायका बारेमा सारवान् तथा कार्यविधिगत कानूनमा कतिपय सुधारको अझै आवश्यकता छ।

७.१.२ न्यायको खोजीका लागि लाग्ने खर्च

न्यायको खोजी गर्ने अधिकांश महिलाहरूको आर्थिक अवस्था कमजोर रहेको, मुद्दाका पक्ष महिलाहरू धेरैजसो विवाहित र गृहिणी हुने गरेको देखिएको छ। अध्ययनमा सङ्कलित तथ्याङ्कबाट यातायात खर्च, अदालत लगायत सेवाप्रदायक निकायमा लाग्ने दस्तुर, कानून व्यवसायीका लागि लाग्ने फी आदि जस्ता खर्चहरूका कारण न्यायमा पहुँच प्रभावित हुने गरेको पाइएको छ। वार्षिक आय बढी हुने महिलाको तुलनामा कम आय हुने महिलाको न्यायमा पहुँचमा अवरोध महसुस गर्ने गरेको पाइएको छ। घरमूली हुने महिलाहरूको सङ्ख्या निकै कम हुने कारणले परिवारमा महिलाहरू आर्थिक रूपमा परनिर्भर रहनु पर्ने अवस्था रहेको र त्यसको कारणले गर्दा न्यायको पहुँचमा अवरोध रहेको देखिएको छ। महिलाले उजुरी नगर्नुको मुख्य कारण पनि आर्थिक अभाव हो भन्ने देखिएको छ। निःशुल्क कानूनी सहायतासम्बन्धमा सरकारी तथा गैरसरकारी स्तरबाट विभिन्न कार्यक्रमहरू सञ्चालन गरिएको भए पनि सोको जानकारी पर्याप्त मात्रामा महिलाहरूमा नभएकाले ती निकायहरूको सेवा प्रभावकारी हुन सकेको छैन। मुद्दाका पक्ष नभएका महिलाहरूले महिला भएकै कारण न्याय पाउन खासै अवरोध रहेको महसुस नगरेको पाइयो।

न्याय प्रदायक निकायहरू (अदालत, प्रहरी, जिल्ला प्रशासन कार्यालय, गा.वि.स., नगरपालिका) का बारेमा अधिकांश महिलाहरूमा सामान्य जानकारी रहेको पाइए तापनि ती निकायहरूबाट न्याय पाउनमा अवरोध रहेको धारणा पाइयो। न्यायिक निकायहरूबाट न्याय पाउन सहज नरहेको भन्ने महिलाहरूको आम धारणा पनि हिंसा वा अन्यायबाट पीडित महिलाहरूले कानूनी उपचार नखोज्नुको एक कारण रहेको यस अध्ययनले देखाएको छ।

७.१.३ मुद्दाको कारबाहीमा अपनाइने प्रक्रिया र कार्यविधि

उपलब्ध सबै सूचना तथा तथ्याङ्कबाट मुद्दामा अपनाइने कार्यविधि अष्टारो भएको, प्रक्रिया झन्झटिलो भएको तथा सेवाप्रदायक निकायमा प्रयोग हुने कानूनी भाषागत समस्याहरू विद्यमान रहेको भन्ने देखिएको छ।

प्रमुख सूचनादाताको दृष्टिमा अधिकांश मुद्दामा महिला पक्ष भएका मुद्दाको कारबाहीमा प्राथमिकता दिएको, महिलामैत्री कार्यविधि कानूनको प्रयोग भएको भन्ने पाइए पनि यी व्यवस्थाहरू पूर्ण रूपमा अवलम्बन गर्नु पर्नेमा त्यस्तो हुन सकेको छैन। किनभने महिलाको मुद्दामा प्राथमिकता दिइँदैन भन्ने **मुद्दाका पक्ष भएका** महिलाको सङ्ख्या अझै धेरै नै छ। निरन्तर सुनुवाइको प्रयोग, महिलाका मुद्दामा बन्द इजलासको प्रयोग, मुद्दाको कारबाहीमा गोपनीयताको प्रयोग, सेवग्राहीमैत्री भाषाको प्रयोग जस्ता कार्यविधिहरू केही हदसम्म अपनाइने गरेको भए पनि अपेक्षित मात्रामा अवलम्बन नभएको र अझै यससम्बन्धमा सेवग्राहीको समस्या कायमै रहेको

पाइएको छ। जिल्ला अदालतको स्थलगत अवलोकनबाट धेरै अदालतहरूमा दोभाषेको सेवा दिनका लागि प्रक्रिया सुरु भए पनि सेवा प्रदान भई नसकेको अवस्था देखिएको छ।

७.१.४ मुद्दाको कारबाहीमा लाग्ने समयावधि

हुन त जिल्ला अदालत र पुनरावेदन अदालतहरूमा पुराना मुद्दाहरूको सङ्ख्या अति न्यून छ। सर्वोच्च अदालतमा भने जम्मा बाँकी मुद्दा सङ्ख्याको आधाभन्दा बढी मुद्दा १८ महिना अवधि नाघेका छन्। यसले सुरु तहका अदालतहरूमा मुद्दाहरू छिटो फछ्यौट भइरहेको देखिन्छ।

तर महिला पक्ष हुने मुद्दाहरूमा भने विशेष प्राथमिकता दिनुपर्ने हुन्छ। जिल्ला अदालतमा खास गरी महिला पक्ष हुने मुद्दाहरूमध्ये अंश मुद्दामा र मानाचामल मुद्दामा विपक्षीले असहयोग गर्ने, कार्यविधि पूरा गर्न नै धेरै समय लाग्ने भएकाले ढिलो फैसला हुने गरेको देखिएको छ। नाता कायम र सम्बन्ध विच्छेदका मुद्दाहरू बढी फछ्यौट हुने गरेको भए पनि यी मुद्दाहरू दुवै पक्षको सहमतिमा आएकाबाहेक वास्तविक विवाद भएका यस्ता प्रकृतिका मुद्दामा भने विपक्षीको असहयोगका कारण अधिक समय लाग्ने गरेको छ। बहुविवाहसम्बन्धी मुद्दाहरू भने वर्षमा सरदर ७० प्रतिशत फछ्यौट हुने अवस्थाले १ वर्षभित्रै फछ्यौट हुने देखिएको छ। जिउमास्ने बेच्ने तथा शरीर बन्धक बनाउने वा अपहरण गर्ने जस्ता मुद्दाहरू सरदर ९ महिनादेखि १ वर्षको अवधिमा फछ्यौट हुने गरेको भए पनि लगातार सुनुवाइ गर्नुपर्ने यस्ता मुद्दाहरूको फछ्यौट अपेक्षित समयमा भएको भन्न मिल्ने अवस्था छैन। विपक्षीले असहयोग गरेको अवस्थामा अदालतले चाहे पनि समयमा नै न्याय प्रदान गर्न नसकिने खालका कार्यविधिगत नियमहरू बाधक रहेका छन्। महिला पीडित हुने खालका मुद्दामा पुनरावेदन अदालतको तहमा पर्ने मुद्दा फछ्यौटको अवस्था सन्तोषजनक देखिए पनि सर्वोच्च अदालतमा अरू मुद्दामा जस्तै महिला पक्ष हुने मुद्दाहरू निकै कम मात्र फैसला हुने गरेको पाइएको छ। **लक्षित समूहसँगको छलफलबाट मेलमिलापको प्रक्रिया अपनाउँदा मुद्दाको निरूपण ढिलो हुने गरेको भन्ने देखिएको छ।**

मुद्दाका पक्ष नभएका महिलाहरू विभिन्न किसिमका कानूनी समस्याहरू एवम् हिसामा परेका महिलाहरूमध्ये आधा जस्तोले मात्र समस्या पर्दा तत्काल कानूनी कारबाहीका लागि न्यायिक निकायमा उजुरी दिने गरेको पाइयो भने केहीले कानूनी समस्या परेको एक वर्षभित्रमा कानूनी उपचार खोजेको अवस्था भेटियो भने एक तिहाई पीडित महिलाहरूले समस्या परेको २ देखि ६ वर्षपछि मात्र न्यायिक निकायबाट कानूनी सहयोगको खोजी गरेको पाइयो।

७.१.५ महिलाको शैक्षिक स्तर र कानूनी प्रक्रियाबारेको जानकारी

मुद्दा मामिला गर्ने महिलामध्ये अत्यन्त न्यून प्रतिशतले मात्र विश्वविद्यालयसम्मको अध्ययन गरेका छन्। अत्यधिक सेवाग्राही निरक्षर वा सामान्य साक्षरसम्मको अवस्थामा रहेका छन्। समग्रमा शिक्षित महिलाको सङ्ख्या नै नेपालमा कम रहेको छ। त्यसमा पनि कानून र यसका कार्यविधिबारे जानकारी राख्नेहरू त झनै कम छन्। अध्ययनबाट शिक्षित वा अशिक्षित सबै वर्गका अधिकांश महिलाले न्याय पाउनमा अवरोध महसूस गरेको देखिन्छ। शिक्षित हुँदा कानूनी प्रक्रियाको ज्ञान नहुने र कानूनहरूको सरलीकरण अझै हुन नसकेका

कारणले पनि न्यायमा अवरोधको अवस्था कायमै रहेको छ। लक्षित समूहसँगको छलफलबाट महिलाहरूमा अधिकार हनन् हुँदा पनि सहेर बस्ने प्रवृत्ति रहेको पाइएको छ।

मुद्दाको पक्ष नभएका महिलामध्ये धेरैलाई अन्याय हुँदा उपचार पाइन्छ भन्ने कुराको ज्ञान भए पनि अधिकांशलाई असमर्थ पक्षका लागि निःशुल्क कानूनी सहायता प्राप्त हुन्छ; मुद्दा गर्दा लागेको दस्तुर मुद्दा जिते फिर्ता पाइन्छ; कोर्ट फी तिर्न नसकेपछि तिर्ने गरी मुद्दाको कारबाही अगाडि बढाउन सकिन्छ भन्ने जस्ता आधारभूत कुराको जानकारी नभएको देखिन्छ। कानूनी उपचारको खोजी गर्नमा पीडित महिलाहरूले विलम्ब गर्नुका पछाडिका कारणहरूमा मुख्य गरी आर्थिक अभाव, पीडकबाट भविष्यमा पुनः हिंसा हुने भय, उजुरी कुन निकायमा गर्ने भन्ने जानकारी नभएकाले, परिवारको इज्जत जाने डर, उजुरी गर्दासमेत केही नहुने भन्ने सोच, जटिल कानूनी प्रक्रिया, सेवाप्रदायक निकाय धेरै टाढा रहेकाले, भाषाको समस्या र उजुरी तयार गर्न सीपको अभाव भएको जस्ता प्रमुख कारणहरू रहेको उत्तरदाता महिलाहरूले बताए।

निःशुल्क कानूनी सहायताबारे जानकारी नभएका कारण न्यायको पहुँच प्रभावित हुनु स्वाभाविक हो। तर **मुद्दाको पक्ष भएका महिलामध्ये** थोरैलाई मात्र असमर्थ पक्षलाई निःशुल्क कानूनी सहायता पाइन्छ भन्ने कुराको जानकारी रहेको देखिन्छ। सेवाप्रदायक निकायमा कार्यरत पदाधिकारीहरू भने केही मात्रामा भए पनि सेवाग्राही महिलाहरू न्यायप्रणालीप्रति जानकार छन् भन्ने ठान्दछन्। यसरी सेवाप्रदायकहरूले सेवाग्राहीहरू कानूनी प्रक्रियाबारे जानकारी राख्छन् भन्ने ठान्ने तर सेवाग्राहीहरूलाई जानकारी नहुने अवस्था विद्यमान रहेको देखिएको छ।

अध्ययनबाट अधिकांश महिलाहरू अधिकारबारे जानकार नहुनु र चेतनाको स्तर कम हुनुले न्यायको पहुँचमा प्रतिकूल प्रभाव पर्छ भन्ने ठान्दछन्। विभिन्न अदालतमा गरिएको स्थलगत **अवलोकनबाट** अदालतले सेवाग्राहीको सहजताका लागि निर्धारण गरेका निवेदनका ढाँचा एवम् फारामहरू बारेमा समेत सेवाग्राहीहरू जानकार नरहेको पाइएको छ।

७.१.६ सेवाप्रदायक निकायको काम कारबाहीमा स्वच्छताको अवस्था

अधिकांश महिलाले सेवाप्रदायक निकायमा हुने आर्थिक अनियमितता, ढिलासुस्ती र अदालतप्रतिको अविश्वासलाई न्यायको बाधकको रूपमा मान्छन्। अध्ययनबाट न्यायसम्बन्धी सेवा प्रदान गर्ने निकायमा कानूनबमोजिम बाहेक अन्य दस्तुर दिनुपर्ने अवस्था अझै विद्यमान रहेको देखिन्छ। **मुद्दाका पक्ष नभएका महिलाहरूको दृष्टिमा** राज्यबाट प्रदान हुने सेवा लिन अन्य निकायमा पनि दस्तुर तिर्नु पर्ने अवस्था विद्यमान रहेको र सेवा प्रदायक निकायहरू भनसुन वा अन्य दबाबबाट प्रभावित हुन्छन् भन्ने देखिएको छ। सेवाग्राही महिलाहरूको दृष्टिमा राजनीतिक दबाब न्यायमा पहुँचलाई प्रभावित गर्ने प्रमुख तत्त्वहरूमध्ये एक हो। तर **मुद्दाका पक्ष नभएका महिलाको तुलनामा मुद्दाका पक्ष भएका महिलामध्ये** कमले मात्र अदालतमा गैरकानूनी प्रभाव हुने वा अनुचित आर्थिक फाइदा लिने प्रवृत्ति रहेको ठान्दछन्। साथै, **सेवाप्रदायक निकायका पदाधिकारीहरूमध्ये** धेरैले न्याय प्रदान गर्ने कार्यमा राजनीतिक, आर्थिक, पारिवारिकलगायतका प्रभाव महसुस गर्ने गरेका छन्।

अदालत अवलोकनबाट केही अदालतका केही कर्मचारीहरूले सेवा प्रदान गर्दा सेवाग्राहीसँग अतिरिक्त रकम माग गर्ने गरेको पाइएको छ। प्रमुख सूचनादाताबाट प्राप्त सूचनामा भने अदालतमा भएको अनियमितता नियन्त्रण गर्ने प्रभावकारी संयन्त्र नभएकाले अदालतको जनआस्था प्रभावित भएको देखिएको छ।

७.१.७ सेवाप्रदायकबाट सेवाग्राहीउपर गरिने व्यवहार

अधिकांश महिलाको दृष्टिमा सेवाप्रदायक निकायमा महिलाप्रति गरिने व्यवहार महिलामैत्री नहुनु न्यायको पहुँचलाई प्रभावित गर्ने प्रमुख तत्त्व हो। तर मुद्दाका पक्ष नभएका महिलामध्ये अति कम सहभागीको दृष्टिमा मात्र सेवा प्रदायक निकायमा धेरै राम्रो व्यवहार हुन्छ। महिला तथा बालबालिका कार्यालय र स्थानीय निकायमा मात्र तुलनात्मक रूपमा राम्रो व्यवहार हुने र सोबाहेक अन्य निकायहरूमा सामान्यतया राम्रोभन्दा बढी नराम्रो व्यवहार गरिने गरेको देखियो। खास गरी अदालतबाट प्रदान हुने सेवाको सम्बन्धमा मुद्दाका पक्ष भएका धेरै महिलाहरूको विचार सकारात्मक देखिन्छ। तर सेवाप्रदायक निकायहरूमा हुने व्यवहारमा भेदभाव हुन्छ भन्ने पनि देखिएको छ। यस्तो भेदभावमध्ये लैङ्गिकताका आधारमा हुने भेदभाव अत्यधिक छ। यसको विपरीत सेवा प्रदायकहरू भने महिलाप्रतिको सेवाप्रदायकको दृष्टिकोण नकारात्मक छ भन्ने ठान्दैनन् वा थोरैले मात्र त्यस्तो ठान्छन्। तर अध्ययनबाट सेवाप्रदायक निकायका कर्मचारीलाई लैङ्गिक संवेदनशीलता बारेको तालिम वा अभिमुखीकरण दिनुपर्छ भन्ने देखिएको छ।

अदालतको अवलोकन तथा लक्षित समूह छलफलबाट अदालतका जनशक्तिहरूमा महिलाको सङ्ख्या कम भएको कारणबाट पनि उनीहरूप्रति उचित व्यवहार हुन नसकेको भन्ने पाइएको छ। धेरै अदालतका भौतिक संरचनाहरू महिलामैत्री नभएको, महिलामैत्री शौचालय नभएको, खास गरी कर्मचारीहरूले महिलाप्रति शालीन व्यवहार गरेको पाइए पनि कानून व्यवसायीहरू मुख्य रूपमा पुरुष नै हुने तथा जिरहको समयमा महिलालाई अप्ठ्यारो पर्ने खालका प्रश्न सोधिने गरेको भन्ने देखिएको छ।

७.१.८ न्यायको पहुँचमा भौगोलिक विकटताको प्रभाव

अध्ययनबाट भौगोलिक विकटता न्यायको पहुँचमा प्रभाव पार्ने प्रमुख तत्त्व हो भन्ने देखिएको छ। अधिकांश महिला तथा सेवा प्रदायकको दृष्टिकोणमा अदालतसम्मको दूरी, साधनको उपलब्धता जस्ता तत्त्वहरूले न्यायको पहुँच प्रभावित हुने र न्यायिक सेवाहरू सेवाग्राहीको नजिकमा उपलब्ध भएमा न्यायमा पहुँच सहज हुने देखिएको छ। लक्षित समूह छलफलबाट पनि घाउजाँच गराउन तथा उजुरी गर्नका लागि गाउँमा सुविधा नभएको जस्ता समस्याले समेत न्यायको पहुँचमा अवरोध रहेको भन्ने पाइएको छ।

७.१.९ महिलालाई न्यायको खोजी गर्न पारिवारिक तथा सामाजिक सहयोग

अध्ययनबाट सामाजिक तथा पारिवारिक अवस्थाले न्यायमा पहुँच प्रभावित हुन्छ भन्ने देखिन्छ। उजुरी गर्दा परिवार तथा समाजबाट थप पीडा हुने भय, पारिवारिक इज्जत जाने डर, गोपनीयता भङ्ग हुने भय जस्ता कारणले महिलाहरू उजुरी गर्न हिचकिचाउँछन्। न्यायको खोजी गर्ने महिलाप्रतिको समाजको धारणा कस्तो छ भन्ने कुराले पनि महिलाहरूलाई न्यायको खोजी गर्ने वा नगर्ने भन्ने निर्णयमा पुग्ने कार्यमा प्रभाव पार्दछ। सम्बन्ध विच्छेद भएका र विधवा महिलाहरू अरू महिलाको तुलनामा न्याय पाउनमा बढी अवरोध महसुस

गर्दछन्। त्यसैगरी, अविवाहित महिलाको तुलनामा विवाहित महिलाहरू बढी अवरोध महसुस गर्छन्। साथै मुद्दा मामिला गर्ने महिलामध्ये अधिकांश विवाहित छन्। साक्षर वा निरक्षर महिलाको तुलनामा शिक्षित महिलाले मुद्दा मामिला गर्न बढी पारिवारिक सहयोग पाउने गरेको देखिन्छ।

सामुहिक छलफलबाट महिलाहरूले परिवारका सदस्यबाहेकका अन्य व्यक्तिविरुद्ध परेका मुद्दामा पारिवारिक सहयोग प्राप्त हुने भए पनि महिलाका मुद्दाहरू धेरैजसो आफ्नै परिवारका सदस्यहरू विरुद्ध हुने भएकाले पारिवारिक सहयोग पाउन कठिन हुने देखिएको छ।

सबै जाति र समुदायमा महिलाको न्यायमा पहुँचमा अवरोधको अवस्था समान छैन। बाहुन क्षेत्री महिलाको तुलनामा आदिवासी जनजाति महिलाहरू कम अवरोध महसुस गर्छन्। दलित महिलाको तुलनामा मधेसी महिलाहरू कम अवरोध महसुस गर्ने कुरा अध्ययनले देखाएको छ। किन यस्तो हुन्छ भन्ने कुरा अलगगै अध्ययनको विषय बन्न सक्छ।

मुद्दाका पक्ष भएका पीडित महिलाहरूका अनुसार अधिकांश महिलाहरूलाई कानूनी उपचारको खोजी गरी हिँड्दाको अवस्थामा परिवारका सदस्यहरूबाट असहयोगी, बाधक वा परिवारबाट बहिष्करणसम्मको अवस्थाबाट गुज्रनु परेको कटु यथार्थ रहेको छ। जसले गर्दा महिलाले समाजबाट असहयोग, बाधक वा समाजबाट बहिष्करणको अवस्था भोगेका छन्।

७.२ अध्ययनबाट पहिचान गरिएका सुझावहरू

यसअघिको भागमा अध्ययन गरिएका सामग्री, सङ्कलित विभिन्न सूचना तथा तथ्याङ्कका आधारमा महिलाको न्यायमा पहुँचसम्बन्धमा विभिन्न नौ विषयका निष्कर्षहरू प्रस्तुत गरिएको छ। जसले अब चाल्नु पर्ने कदमहरूको बारेमा सङ्केत गर्दछन्। तर महिलाको न्यायमा पहुँच राज्यको कुनै एक अङ्ग वा निकायको प्रयासबाट मात्र सफल हुन सक्दैन। अपेक्षित सुधार हासिल गर्नका लागि नीति तथा कानूनमा परिमार्जन, तिनको कार्यान्वयन, सेवाग्राही र सेवाप्रदायकहरूको क्षमता अभिवृद्धि तथा सेवाप्रदायकमा उत्तरदायित्वको विकासलगायतका विभिन्न कार्यहरू गर्नुपर्ने हुन्छ जसका लागि स्रोतसाधनको परिचालन र न्यायका विभिन्न सरोकारवाला निकायहरूबीचमा समन्वय पनि आवश्यक पर्छ। यस परिच्छेदमा अध्ययनबाट पहिचान गरिएका विभिन्न विषयहरूलाई सम्बोधन गर्नका लागि चाल्नुपर्ने कदमहरूबारेमा सुझाव प्रस्तुत गरिएको छ।

७.२.१ कानूनी र नीतिगत सुधार

अध्ययनबाट पहिचान भएका मुख्य समस्या कानूनी रूपमा वा केन्द्रीयस्तरबाट नीतिगत सुधार गरेर सम्बोधन गरिएमा कार्यान्वयन तहका निकायले त्यसको यथोचित परिपालना गर्ने भएकाले यसका लागि देहायका विषयमा कानूनी वा नीतिगत व्यवस्था गर्नुपर्छ:

- (क) महिलाको आर्थिक अवस्था न्यायमा पहुँचका लागि मुख्य बाधक देखिएकाले यस समस्यालाई व्यवस्थित र दिगो रूपमा समाधान गर्नुपर्छ। यसका लागि आर्थिक रूपमा असमर्थ महिलाहरूका लागि न्यायिक उपचारको सन्दर्भमा आवश्यक पर्ने सबै खालका खर्चको बारेमा सहायता उपलब्ध

गराउन राष्ट्रियस्तरमा एउटा कोषको प्रबन्ध गर्न कानून बनाउनुपर्छ। यस कानूनमा खास गरी कोषको रकमबाट सहायता पाउनका लागि आवश्यक मापदण्ड, कुन कुन विषयमा सो रकम उपयोग गर्न पाउने तथा सो कोषको सञ्चालन कसबाट हुने भन्ने व्यवस्था गर्न उपयुक्त हुन्छ। हाल महिला, बालबालिका तथा समाज कल्याण मन्त्रालयबाट महिलाको न्यायमा पहुँचसम्बन्धमा परिचालन भइरहेका विभिन्न कोषहरूलाई यसै कोषमा एकीकृत गर्न मनासिब हुन्छ। यस कोषको उपयोग मुख्य रूपमा असमर्थ महिलाका लागि मुद्दाको क्रममा लाग्ने कानूनी परामर्श वा कानून व्यवसायीको सेवाका लागि लाग्ने खर्च, अदालतमा लाग्ने विभिन्न दस्तुरको खर्च, पक्ष र साक्षी अदालतमा ल्याउँदा लाग्ने खर्च, पीडित भई उपचार गराउँदाको खर्च, पुनःस्थापना केन्द्रका लागि लाग्ने खर्च, यातायात खर्च, प्रतिवादी अक्षम भएको कारणले पीडित महिलाले पाउने क्षतिपूर्तिको खर्च आदि प्रयोजनका लागि गर्नुपर्छ।

- (ख) असमर्थ पक्षहरूलाई कानून व्यवसायीहरूले समेत स्वेच्छिक (Pro Bono) रूपमा कानूनी सेवा दिइरहेका तर वास्तविक सेवाग्राहीको आवश्यकतानुसार यसको व्यवस्थापन हुन नसकेको परिप्रेक्ष्यमा यस प्रणालीलाई सहजीकरण गर्ने गरी अदालतसम्बन्धी नियमावलीमा संशोधन गर्न उपयुक्त हुन्छ।
- (ग) आर्थिक असमर्थताको कारणले उजुरी गर्न वा मुद्दा दायर गर्न नसक्ने मापदण्डअनुसारका महिलालाई अदालतमा लाग्ने सरकारी दस्तुर, शुल्क, कोर्ट फी आदि छुट दिन सकिने गरी कानूनी व्यवस्था मिलाउनुपर्छ।
- (घ) महिला पक्ष वा पीडित भएका सबै देवानी तथा फौजदारी मुद्दाहरूमा निरन्तर सुनुवाइको कारबाही गर्ने गरी नियममा संशोधन गर्नुपर्छ। यो नियम हाल जिल्ला अदालतमा मात्र भएको हुँदा पुनरावेदकीय क्षेत्राधिकारमा पनि यो नियम लागू हुनुपर्छ।
- (ङ) अदालतमा महिला जनशक्ति अत्यन्त न्यून रहेकाले हालको जनशक्ति संरचनाबाट मात्र महिलाप्रतिको संवेदनशील व्यवहार हुन सम्भव छैन। न्यायसेवाप्रति नै कानून अध्ययन गर्ने जनशक्तिको आकर्षण घटेको र न्यायपालिकामा महिला जनशक्तिको कमी रहेको सन्दर्भमा यस सेवालालाई गरिमामय र आकर्षक नबनाएसम्म यहाँ लैङ्गिकमैत्री वातावरण कायम हुन असम्भव छ। यहाँ प्रवेश गर्न चाहने र प्रवेश गरेका महिलाहरूलाई विशेष सुविधा दिने गरी न्यायपालिकाले स्पष्ट कार्ययोजना बनाउन र राज्यले यसका लागि थप लगानी गर्नुपर्छ।
- (च) नयाँ संविधानले स्थानीय तहमा न्यायिक निकाय रहन सक्ने व्यवस्था गरेकाले यस क्षेत्राधिकारको दायरा फराकिलो हुने गरी कानून बनाउनुपर्छ।
- (छ) मुद्दा गरेको कारणले घरमा वासस्थानको समस्या भोग्नु पर्ने देखिएमा पीडितका पक्षमा संरक्षणात्मक आदेश दिने व्यवस्था पारिवारिक हिंसासम्बन्धी विवादमा मात्र सीमित नगरी अन्य मुद्दाका सम्बन्धमा पनि विस्तार गर्नुपर्छ।
- (ज) महिलाले गरेका उजुरीहरू दर्ता नगरिदिने, मुद्दा गरेको कारणबाट महिलालाई थप पारिवारिक वा सामाजिक रूपमा असहयोग गर्ने तथा इच्छाविपरीत मुद्दा फिर्ता लिन वा मिलापत्र गर्न दबाव दिने कार्यलाई अपराधको रूपमा लिई सजाय गर्ने व्यवस्था गर्नुपर्छ।

- (झ) महिलासम्बन्धी मुद्दाहरूमध्ये अंश, मानाचामल, नाताकायम तथा सम्बन्ध विच्छेद जस्ता मुद्दामा प्रतिवादीले विभिन्न तरिकाले अपठ्यारोमा पारेर लामो समय लगाइदिने गरेकाले प्रक्रियाका लागि लाग्ने समय जस्तै, इतलायनामाको अवधि, म्यादीपुर्जीको अवधि आदि घटाउने गरी कानूनमा संशोधन गर्नुपर्ने हुन्छ। सम्पत्तिको विवाद भएका मुद्दामा फिराद र प्रतिउत्तरसाथ नै सम्पत्तिको विवरण पेस गर्ने नियम बनाउनुपर्छ।
- (ञ) यस अध्ययनबाट महिलाका मुद्दालाई पर्याप्त रूपमा प्राथमिकता नदिने गरिएको भन्ने देखिएको तथा पारिवारिक मुद्दाहरू र महिला पक्ष भएका मुद्दाहरूका लागि अरू मुद्दाभन्दा फरक तरिकाले र छिटो निराकरण गर्नुपर्ने भएको हुँदा यस्ता मुद्दाको कारवाहीलाई सरल र छोटो बनाउने गरी नियमहरूमा संशोधन गर्नुपर्छ।

७.१.२ प्रशासनिक निकाय वा भौतिक संरचनामा सुधार

महिलाको न्यायमा पहुँच अभिवृद्धि गर्न अदालत वा अन्य सरोकारवाला निकायमा केही संस्थागत वा संरचनागत सुधार गर्न आवश्यक देखिन्छ, जसलाई तलका बुँदाहरूमा उल्लेख गरिएको छ:

- (क) हाल जिल्ला अदालतमा देवानी तथा फौजदारी मुद्दा हेर्ने अलग्गै इजलासको व्यवस्था नरहेकाले पारिवारिक मुद्दा र महिलासम्बन्धी मुद्दा बढी भएका केही जिल्ला अदालतहरूमा पारिवारिक इजलासको गठन गरी सर्वोच्च अदालतबाट सोसम्बन्धी सञ्चालन निर्देशिका जारी गरी कार्यान्वयनमा ल्याउनुपर्छ।
- (ख) सर्वोच्च अदालतमा महिलासम्बन्धी मुद्दाहरूको फछ्यौट हुन वर्षौं कुर्नुपर्ने अवस्था रहेकाले त्यस्ता मुद्दाहरूका लागि खास इजलास तोकेर छिटो निर्णय हुने व्यवस्था मिलाउन उपयुक्त हुन्छ।
- (ग) हाल जिल्ला अदालतभन्दा तल स्थानीय स्तरमा न्यायसम्बन्धी संरचना नभएकाले स्थानीय निकायसँग समन्वय गरी ती निकायमा कानूनी सहायता सम्पर्क शाखा राखी न्यायको खोजी गर्ने उपाय तथा निःशुल्क कानूनी सहायताबारे जानकारी दिने व्यवस्था मिलाउनुपर्छ।
- (घ) अदालतमा प्रभावकारी सेवा प्रदान गर्नका लागि सहायता कक्षबाट सेवाग्राहीलाई निःशुल्क सेवाप्रदान गर्न चाहने सामाजिक संस्थालाई अनुमति दिन र अदालतका खासखास कामहरूमा कानूनका विद्यार्थीहरूको निःशुल्क सेवा लिन सम्बन्धित कानून अध्यापन गर्ने संस्थासँग सहकार्य गर्न समयसापेक्ष देखिन्छ।
- (ङ) अदालतहरूमा महिलामैत्री संरचनाहरू जस्तै: स्तनपान कक्ष, साक्षी संरक्षण कक्ष, महिलामैत्री शौचालय तथा बालबालिकाको हेरविचार गर्न मिल्ने उपयुक्त स्थान आदिको प्रबन्ध गर्न आवश्यक छ।
- (च) महिलाहरू पीडित भएका मुद्दाहरूमा उजुरी गर्ने, शारीरिक तथा मानसिक परीक्षण गर्ने, कानूनी परामर्श दिने र अनुसन्धान गर्ने जस्ता सेवाहरू एकै स्थानमा उपलब्ध हुने गरी स्थानीय निकाय वा जिल्ला स्तरमा सेवाकेन्द्र परिचालन गर्नुपर्छ। यसका लागि हाल कार्य गरिरहेका सम्बद्ध निकायसँग समन्वय र सहकार्य गर्न आवश्यक हुन्छ।

७.२.३. जनशक्ति र स्रोतसाधनको परिचालन

हाल महिला न्यायलाई केन्द्रित गरेर जनशक्तिको परिचालन तथा बजेटको निर्माण वा परिचालन गर्ने अवधारणाको विकास भएको देखिँदैन। स्रोतसाधन विना कुनै पनि कार्यक्रम सफल हुन नसक्ने भएको हुँदा अदालतले महिलाको न्यायमा पहुँच सुनिश्चित गर्ने उद्देश्यका साथ देहायका कार्य गर्नु पर्ने देखिन्छ:

- (क) महिलाको न्यायमा पहुँचका लागि लैङ्गिकमैत्री बजेटको रूपमा अलगगै कार्यक्रमसहितको बजेट माग गरी सोको परिचालन गर्ने व्यवस्था मिलाउनुपर्छ।
- (ख) असमर्थ पक्षका लागि स्थानीय निकायमा जाने गरेको बजेट महिलाको न्यायमा पहुँचका लागि परिचालन गर्न स्थानीय निकायसँग समन्वय गर्नुपर्छ।
- (ग) दोभाषेको सेवा लिनेसम्बन्धमा हालै सर्वोच्च अदालतबाट जारी भएको निर्देशिकालाई कार्यान्वयनमा ल्याउनका लागि चाहिने बजेट रकमको निकास गरी सर्वोच्च अदालतबाट कार्यान्वयनबारे अनुगमन गर्नुपर्छ।
- (घ) अध्ययनबाट अदालतहरूमा बन्द इजलास कायम गर्नुपर्ने तथा गोपनीयता कायम गरी कारबाही गर्नुपर्ने नियमहरूको पूर्ण रूपमा पालन नगरेको अवस्था देखिएको हुँदा यस व्यवस्थाको कार्यान्वयनको प्रभावकारी अनुगमन गर्नुपर्ने देखिन्छ।
- (ङ) जबरजस्ती करणी मुद्दामा निरन्तर सुनुवाइ हुने भए पनि पीडित र जाहेरवालालाई अभियोगपत्रका साथमा अदालतमा पेश गर्न सकिने व्यवस्था कार्यान्वयनमा नआएको हुँदा कार्यान्वयनमा ल्याउन सर्वोच्च अदालतले निर्देशन दिनुपर्छ।
- (च) अदालतबाट दिइने सेवाहरूको समयवाधि तोकेर सो अवधिमा कार्य भए नभएको आधारमा कर्मचारीको मूल्याङ्कन गर्ने प्रणाली विकास गर्न आवश्यक छ।
- (छ) सेवाग्राही महिलालाई दिइने सेवाहरू अदालत प्रवेश गरेदेखि नै प्रभावकारी हुनुपर्ने भएकाले यसका लागि सूचना तथा सहायता कक्षमा विशेष व्यवस्था गर्न र स्थानीय भाषा जान्ने व्यक्तिलाई मात्र सहायता कक्षमा राख्ने व्यवस्था मिलाउनु पर्ने देखिन्छ।
- (ज) बालबच्चासहितका महिलाले मुद्दामामिला गर्नुपरेमा त्यस्ता बालबालिकालाई शिशु स्याहार केन्द्रमा राखेमा सो अवधिका लागि लाग्ने खर्च राज्यले बेहोर्ने प्रबन्ध मिलाउन उपयुक्त हुन्छ।

७.२.४ सेवाप्रदायकमा क्षमता र उत्तरदायित्वको विकास

न्यायप्रदायक निकायको जनशक्ति ज्ञान, सीप र प्रतिबद्धतायुक्त भएमा मात्र उनीहरूले सेवा प्रदान गर्न सक्षम हुन्छन्। अदालतको वर्तमान जनशक्तिमा कतिपय विषयमा धारणागत परिवर्तनको पनि आवश्यकता छ। यसका लागि देहायका कार्यहरू गर्नुपर्ने देखिन्छ:

- (क) न्यायाधीशबाट हुने अनियमितता बारेमा कारबाही गर्न न्याय परिषद् भए पनि अदालतका कर्मचारीबाट हुने अनियमितताको निगरानी, नियन्त्रण र कारबाही गर्नेसम्बन्धमा कुनै निकाय छैन। त्यसैले अदालतमा हुने अनियमितताका बारेमा निगरानी गर्नका लागि कानूनी व्यवस्था गरी न्याय परिषद् र न्यायसेवा आयोगमार्फत निरन्तर रूपमा अनुगमन र विभागीय कारबाहीको व्यवस्था मिलाउनुपर्छ।

- (ख) गुनासो गर्न चाहने सेवाग्राहीका लागि हरेक अदालतमा उपयुक्त वातावरण तयार गर्नुपर्छ।
- (ग) सेवाग्राहीको सन्तुष्टी मापन गरी सेवाप्रदान गर्ने पदाधिकारीको मूल्याङ्कन गर्ने विधि अपनाउने र सो मूल्याङ्कनका आधारमा पदाधिकारीलाई दण्डित वा पुरस्कृत गर्ने प्रणाली अपनाउनु आवश्यक छ।
- (घ) कुनै अनियमिततालाई प्रोत्साहित गर्ने खालका कार्यमा सहभागी नहुन सेवाग्राहीलाई अभिमुखीकरण गर्ने र सेवाप्रदायकमा लैङ्गिकमैत्री धारणा तथा सेवाग्राहीप्रतिको उत्तरदायित्व विकास गर्ने खालका तालिमलाई प्राथमिकतापूर्वक सञ्चालन गर्नुपर्छ।
- (ङ) राजनीतिक नेतृत्वमा न्याय प्रभावित गर्न प्रयास गर्ने प्रवृत्ति रहेको पाइएको हुँदा यसबारेमा राजनीतिक नेतृत्वसँग आवश्यक संवाद गरी न्यायिक कार्यको मूल्य मान्यतालाई जगेर्ना गर्ने कार्यक्रम कार्यान्वयन गर्न आवश्यक छ।
- (च) वैतनिक कानून व्यवसायीबाट र कानूनी सहायतासम्बन्धी ऐनका आधारमा कानूनी सेवा लिन चाहने असमर्थ महिलालाई समेत प्रभावकारी र सहज रूपमा सो सेवा उपलब्ध गराउन तत्सम्बन्धी सेवा सञ्चालनको निर्देशिका तयार गरी लागू गर्न र सोको कार्यान्वयन सम्बन्धमा अनुगमन गर्नुपर्छ।
- (छ) अदालतमा लैङ्गिकमैत्री व्यवहार गर्नेबारेमा तथा लैङ्गिकमैत्री व्यवहारबाट न्याय निस्पादन र समाजमा पर्ने प्रभावका बारेमा त्यहाँका जनशक्ति, सरकारी वकिल र कानून व्यवसायीलाई प्रशिक्षित गर्नुपर्छ।

७.२.५ सेवाग्राहीको क्षमता विकास

न्यायमा पहुँच भन्नु नै न्यायको खोजी गर्ने क्षमता हो। सेवाप्रदायक सक्षम भए पनि त्यहाँसम्म आएर सेवा हासिल गर्ने क्षमता नभएमा सेवाग्राहीले न्याय पाउन सक्दैन। न्याय हासिल गर्नका लागि महिलाहरू आर्थिक, शैक्षिक, सामाजिकलगायत विभिन्न आधारमा सक्षम हुनु अत्यावश्यक हुने तथ्य अध्ययनबाट देखिएको छ। तर महिलाको क्षमता विकास राज्यको दीर्घकालीन योजनाको विषय हुन सक्छ। यसका लागि ठूलो स्रोतसाधन लाग्न सक्छ जो अदालत आफैले गर्न सक्दैन। तर महिला सेवाग्राहीका लागि न्याय हासिल गर्न आवश्यक पर्ने आधारभूत जानकारी प्रदान गर्ने जस्ता केही कार्य भने अदालतले पनि गर्न सक्दछ। न्याय खोज्ने महिलाको क्षमता विकासका लागि देहायका कार्य गर्न आवश्यक देखिन्छ:

- (क) महिला पीडित हुने मुद्दा बढी भएका स्थान पहिचान गरी ती स्थानमा सरकारका तर्फबाट त्यहाँका महिलालाई आर्थिक रूपमा सक्षम बनाउने खालका दीर्घकालीन आय आर्जनका कार्यक्रम सञ्चालन गर्नुपर्छ।
- (ख) अन्याय हुँदा न्यायको खोजी गर्नेका लागि राज्यले उपलब्ध गराएका सेवाहरूको बारेमा सरल भाषामा सूचना सामग्रीको विकास गरी ग्रामीण क्षेत्रसम्म वितरण गर्नुपर्छ। यसका लागि स्थानीय निकाय, विद्यालय र प्यारालिगलसम्बन्धी निकायलाई परिचालन गर्न उपयुक्त देखिन्छ।
- (ग) महिलाको सचेतनाका लागि विभिन्न सरकारी निकायहरूले कार्यक्रमहरू सञ्चालन गरिरहेका र न्यायपालिकाबाट पनि न्यायमा बाह्यपहुँच, न्यायाधीशसँगको भेटघाट जस्ता कार्यक्रम भइरहेका

हुँदा उद्देश्यमूलक आधारमा सूचना सामग्रीको विकास गरी विभिन्न निकायसँगको समन्वयमा यस्ता कार्यक्रम सञ्चालन गर्नुपर्छ।

- (घ) एफएम रेडियो ग्रामीण क्षेत्रसम्म सूचना पुऱ्याउने प्रभावकारी माध्यम भएको हुँदा अदालत, न्यायिक कारवाही, महिला अधिकार आदिबारेमा सचेतनाका लागि स्थानीय एफएम रेडियोको उपयोग गर्न उपयुक्त हुन्छ।
- (ङ) शिक्षा मन्त्रालयसँग समन्वय गरी तल्लो कक्षादेखि नै विद्यालयको पाठ्यक्रममा न्याय प्रक्रियाबारेमा अध्यापन गराउने व्यवस्था मिलाउनुपर्छ।
- (च) अदालतमा आउने सेवाग्राहीका लागि मुद्दाको प्रक्रिया, मुद्दाको कारवाहीका लागि लाग्ने समय आदि विषयका बारेमा अदालतका कर्मचारीबाट परामर्श दिने व्यवस्था गरिएको भए पनि महिला सेवाग्राहीहरूमा लक्षित गरी अझ प्रभावकारी रूपमा यस्तो परामर्श सेवा दिने व्यवस्था मिलाउनुपर्छ।
- (छ) स्थानीय निकायमा विवादका पक्ष महिलासमेतको सहमति र सहभागितामा सामुदायिक मेलमिलाप गर्ने कार्यलाई प्रोत्साहन गर्ने गरी सूचनाहरू सम्प्रेषण गर्नुपर्छ। तर महिलाको इच्छा विपरीत मेलमिलाप गराउनका लागि दबाव दिने जस्ता कार्य निरूत्साहित गर्न महिलाका लागि जनचेतनामूलक कार्यक्रम सञ्चालन गर्नुपर्ने देखिन्छ।

७.२.६ सम्भाव्य अध्ययनका विषयहरू

सुधार निरन्तर प्रक्रिया हो। एउटै अध्ययनबाट सबै विषयलाई सम्बोधन गर्न पनि सकिँदैन। एकपटक आएका सुझावहरू सार्वकालिक हुँदैनन्। त्यसैले अध्ययन र अनुसन्धानका कार्यलाई निरन्तरता दिनुपर्छ। यस अध्ययनबाट थप केही विषयहरूमा अनुसन्धानमूलक कार्य गर्न उपयुक्त देखिएको हुँदा ती विषयलाई तल उल्लेख गरिएको छः

- (क) महिला अधिकारको कानूनी प्रत्याभूति र त्यसको उपचारको उपलब्धता महिलाको न्यायमा पहुँचका लागि आधारभूत विषय भएको हुँदा विद्यमान सारवान् तथा कार्यविधि कानूनमा महिलाको न्यायमा पहुँचको दृष्टिले गर्नुपर्ने सुधारका विषय पहिचान गर्नका लागि विस्तृत अध्ययन गर्ने।
- (ख) न्याय निस्पादन अदालतबाट हुने भए पनि प्रमाण सङ्कलन, अभियोजन तथा अन्य सरोकारवाला निकायहरूका काम कारवाहीको स्वच्छताबाट पनि न्याय प्रभावित हुने गर्छ। यसरी सम्बन्धित सबै निकायको स्वच्छताबाट मात्र समष्टिगत रूपमा न्यायको अन्तरसम्बद्धताको स्वच्छता कायम हुने भएकाले न्यायिक स्वच्छता कायम गर्ने विषयमा सम्बद्ध निकायको सहभागितामा अध्ययन गर्ने।
- (ग) महिलाले कुनै विषयमा उजुरी वा मुद्दा गर्नु पर्दा प्रयोग हुने निवेदन तथा उजुरीका सरलीकृत नमुनाहरू विषयगत आधारमा तयार गर्नेसम्बन्धमा अध्ययन गर्ने।
- (घ) मुद्दाको कारवाही अन्तिम भइसकेका पक्षहरूको न्यायप्रतिको सन्तुष्टि मापनका सम्बन्धमा अध्ययन गर्ने।

सन्दर्भ सामग्रीहरू

संविधान, ऐन, नियम

- नेपालको संविधान
- नेपाल ऐन सङ्ग्रह भाग २
- मुलुकी ऐन, २०२०
- कोर्ट फी ऐन, २०२३
- कानूनी सहायतासम्बन्धी ऐन, २०५४
- सरकारी मुद्दासम्बन्धी ऐन, २०४९
- वैदेशिक रोजगार ऐन, २०६४
- मानव बेचबिखन तथा ओसारपसार ऐन, २०६४
- घरेलु हिंसा (कसुर र सजाय) ऐन, २०६६
- लैङ्गिक समानता कायम गर्न तथा लैङ्गिक हिंसा अन्त्य गर्न केही नेपाल ऐनलाई संशोधन गर्ने ऐन, २०७२
- सर्वोच्च अदालत नियमावली, २०४९
- पुनरावेदन अदालत नियमावली, २०४८
- जिल्ला अदालत नियमावली, २०५२

सन्धि, महासन्धि, अन्तर्राष्ट्रिय प्रतिज्ञापत्र

- मानव अधिकारसम्बन्धी विश्वव्यापी घोषणापत्र, १९४८
- अन्तर्राष्ट्रिय नागरिक तथा राजनीतिक अधिकार विषयक प्रतिज्ञापत्र, १९६६
- महिलाविरुद्धका सबै प्रकारका भेदभाव उन्मूलन गर्नेसम्बन्धी महासन्धी, १९७९
- शक्तिको दुरुपयोग र अपराधबाट पीडितहरूको न्यायसम्बन्धी आधारभूत सिद्धान्तसम्बन्धी घोषणापत्र, १९८५
- युरोपेली मानव अधिकार महासन्धि, २०५०

योजना, कार्ययोजना र वार्षिक प्रतिवेदनहरू

- न्यायपालिकाका पञ्चवर्षीय रणनीतिक योजनाहरू (२०७१/०७२ — २०७५/०७६)
- न्यायमा पहुँच आयोग वार्षिक कार्ययोजना २०७२/०७३
- सर्वोच्च अदालतका वार्षिक प्रतिवेदनहरू

निर्देशिकाहरू

- विशेष प्रकृतिका मुद्दाहरूको कारबाहीमा पक्षहरूको गोपनीयता कायम राख्नेसम्बन्धी कार्यविधि निर्देशिका, २०६४
- श्रमजीवी महिलाप्रति डान्स रेस्टुरेन्ट, डान्सबार जस्ता कार्यस्थलमा हुने यौन उत्पीडन नियन्त्रण गर्न जारी गरिएको निर्देशिका, २०६५

- अदालतको कारबाहीमा दोभाषे सेवाको प्रयोगसम्बन्धी निर्देशिका, २०७२
- वैतनिक कानून व्यवसायीको नियुक्ति तथा सेवाका सर्तसम्बन्धी निर्देशिका, २०७२

अध्ययन प्रतिवेदन

१. बलात्कार मुद्दामा क्षतिपूर्तिको फैसलाको कार्यान्वयन: कानूनी, कार्यविधिगत र व्यावहारिक जटिलता अध्ययन प्रतिवेदन, २०७०, राष्ट्रिय महिला आयोग र इन्टरनेसनल कमिसन अन जुरिस्ट
२. न्यायमा पहुँच: बलात्कारसँग सम्बन्धित नेपालमा विद्यमान कानूनी व्यवस्थाहरू, २०६९ राष्ट्रिय महिला आयोग।
३. नेपालमा घरेलु हिंसा नियन्त्रणसम्बन्धी विद्यमान कानून र संस्थागत प्रणालीको प्रभावकारिता: एक अध्ययन, २०७०, राष्ट्रिय महिला अधिकार सरोकार मञ्च, जागरण नेपाल र केयर नेपाल
४. घरेलु हिंसा नियन्त्रणसम्बन्धी कानून कार्यान्वयन र चुनौतीहरू: एक विश्लेषण, २०७०, सबैका लागि न्याय, काठमाडौं
५. A Study on Gender-Based-violence Conducted in Selected Rural Districts of Nepal, 2012: प्रधानमन्त्री तथा मन्त्रिपरिषद् कार्यालय
६. Gender Equality and Social Inclusion Analysis of the Nepali Judiciary (Research Report) 2013 : राष्ट्रिय न्यायिक प्रतिष्ठान
७. महिलाको सुरक्षा तथा न्यायमा पहुँचको अभिवृद्धिका लागि महिला तथा बालबालिका सेवा केन्द्रको सुधारका क्षेत्रहरू, महिला, कानून र विकास मञ्च, इरिफोन, इन्टरनेसनल एलर्ट र सेफर वर्ल्ड
८. महिला अधिकारका सम्बन्धमा सर्वोच्च अदालत फैसलाहरूको टिप्पणीसहित सारसङ्क्षेप, २०७०: इन्टरनेसनल कमिसन अफ जुरिस्ट
९. हिंसाबाट पीडित महिलाहरूको न्यायमा पहुँच: एक सङ्क्षिप्त अध्ययन, २०७०, राष्ट्रिय न्यायिक प्रतिष्ठान
१०. महिला: न्यायमा पहुँच (राष्ट्रिय महिला आयोगको जिल्ला स्तरीय सार्वजनिक सुनुवाइमा आधारित प्रतिवेदन) २०७३, राष्ट्रिय महिला आयोग
११. अपराधसम्बन्धी बेसलाइन सर्वेक्षण प्रतिवेदन, २०७२: कानून, न्याय तथा संसदीय मामिला मन्त्रालय
१२. लैङ्गिक हिंसा पीडितको न्यायमा पहुँच: २०७२ जुरी नेपाल
१३. न्यायपालिकाको तेस्रो रणनीतिक योजना (२०७१/७२ - ७५/७६), सर्वोच्च अदालत
१४. न्यायमा पहुँच आयोग वार्षिक कार्ययोजना, (२०७२/०७३), न्यायमा पहुँच आयोग, सर्वोच्च अदालत
१५. महिलाविरुद्धका विभेद तथा हिंसालाई सम्बोधन गर्न नेपालमा न्याय क्षेत्र सुधार गर्नेसम्बन्धमा नेपालका ४ वटा छानिएका जिल्लाहरूमा भएको अध्ययन: सार सङ्क्षेप, २०१३
१६. राष्ट्रिय जनगणना २०६८ : सङ्क्षिप्त नतिजा, केन्द्रीय तथ्याङ्क विभाग

अन्तर्राष्ट्रिय पुस्तक, प्रतिवेदन

- **Handbook on Improving Access to Legal Aid in Africa**, UNDOC, (2011)
- **Access to justice for women of Karachi**, Project Report, CIET Canada, (2002)
- **ACCESS TO JUSTICE FOR WOMEN IN PLURAL LEGAL SYSTEMS OF SOUTHEAST ASIA, A Guidance Paper**, UN Women, (2014)
- **ACCESS TO JUSTICE ASSESSMENT TOOL A guide to analyzing access to justice for civil society organizations**, American Bar Association, Washington DC, (2005).
- **Access to Justice Assessment Tool: A Guide to Analysing Access to Justice for Civil Society Organizations**, American Bar Association Rule of Law Initiative (ABA ROLI), (2012).
- **International Access to Justice: Barriers and Solutions**, Bingham Centre for the Rule of Law Report, International Bar Association, (2014).
- **Yash Ghai and Jill Cottrel, "The Rule of Law and Access to Justice: Finding of an ABA Project on Access to Justice"**, (2008).
- **Martin Gramatikov et al., A Handbook for Measuring the Costs and Quality of Access to Justice**, (2010).
- **M.A. Gramatikov, J.M. Barendrecht and J.H. Verdonschot Measuring the Costs and Quality of Paths to Justice: Contours of Methodology**, Hague Journal on the Rule of Law, (2011).

Websites

- <https://research.legalservicesboard.org.uk/> "Evaluation: How can we measure access to justice for individual consumers? A discussion paper, 2012, Legal Services Board (LSB),England & Wales".
- www.nyislawreview.com/wp-content/uploads/sites "Holness, D., COORDINATING FREE LEGAL SERVICES IN CIVIL MATTERS FOR IMPROVED ACCESS TO JUSTICE FOR INDIGENT PEOPLE IN SOUTH AFRICA".
- www.ohchr.org/Documents/Issues/Poverty/LivingPoverty/AccessJusticePost2015.pdf. "Equality and Access to Justice in the Post-2015 Development Agenda',2013".
- www.apjrf.com/ "Programming for Justice: Access for All A Practitioner's Guide to a Human Rights-Based Approach to Access to Justice".
- <http://sustainabledevelopment.un.org/focussdgs.html>."Outcome Document on Sustainable Development Goals, 2014".

सर्वोच्च अदालतका फैसलाहरू

१. *अन्नपूर्णा राणा वि. गोरख शम्शेर ज. व. रा.समेत*, ने.का.प. २०५५, निर्णय नं. ६५८८, पृ. ४७६।
२. *कविता पौडेलसमेत वि. नेपाल सरकारसमेत* ने.का.प. २०६७, निर्णय नं ८४११, पृ. ११२८।
३. *ज्योति (लम्साल) पौडेल समेत वि. नेपाल सरकारसमेत*, ने.का.प. २०६७, निर्णय नं. ८५०७, पृ. १९०३।
४. *ज्योति पौडेल वि. श्री ५ को सरकारसमेत*, ने.का.प. २०६६, निर्णय नं. ८२८२, पृ. २००१।
५. *टेक ताम्राकारसमेत वि. मन्त्रीपरिषद्को सचिवालयसमेत*, ने.का.प. २०६२, निर्णय नं. ७५५०, पृ. ६८०।
६. *डिलबहादुर विश्वकर्मा वि. श्री ५ को सरकारसमेत*, २०६२ सालको नि. नं. ७५३१, ४९२.
७. *नक्कली महर्जनसमेत वि. नेपाल सरकारसमेत*, संवत् २०६३ सालको रिट नं. ००८९।

८. पुण्यवती पाठकसमेत वि. परराष्ट्र मन्त्रालयसमेत, ने.का.प. २०६२, निर्णय नं ७५८५, पृ. १०२५।
९. प्रकाशमणि शर्मासमेत वि. नेपाल सरकारसमेत, ने.का.प. २०६५, निर्णय नं ८००५, पृ. ९९९।
१०. प्रकाशमणि शर्मासमेत वि. नेपाल सरकारसमेत, ने.का.प. २०६५, निर्णय नं. ७९९१, पृ. ९५६।
११. प्रकाशमणि शर्मासमेत वि. प्रधानमन्त्री तथा मन्त्रीपरिषद्को कार्यालयसमेत, ने.का.प. २०६२, निर्णय नं ७५७७, पृ. ९३१।
१२. मीरा हुंगाना वि. मन्त्रीपरिषद् सचिवालयसमेत, ने.का.प. २०६१, निर्णय नं. ७३५७, पृ. ३७७।
१३. मीरा हुंगानासमेत वि. प्रधानमन्त्री तथा मन्त्रीपरिषद्को कार्यालयसमेत, ने.का.प. २०६३, निर्णय नं. ७७४३, पृ. ९७९।
१४. मीरा हुंगानासमेत वि. प्रधानमन्त्री तथा मन्त्रीपरिषद्को कार्यालयसमेत, संवत् २०६१ सालको विशेष रिट नं. ६४। आदेश मिति: २०६२/१२/१७।
१५. मीरा हुंगाना वि. मन्त्रीपरिषद्को सचिवालयसमेत संवत् २०५८ सालको रिट नं. ५५। आदेश मिति: २०५९/१/१९।
१६. मीरा हुंगाना वि. श्री ५ को सरकारसमेत, ने.का.प. २०५२, निर्णय नं. ६०१३, पृ. ४६२।
१७. रतनलाल कनौडिया वि. रेणु अधिकारी, ने.का.प. २०५५, निर्णय नं ६५८५, पृ. ४६०।
१८. रेश्मा थापासमेत वि. श्री ५ को सरकारसमेत, ने.का.प. २०६२, निर्णय नं ७४९८, पृ. २०५।
१९. लिली थापासमेत विरुद्ध प्रधानमन्त्री तथा मन्त्रीपरिषद्को कार्यालयसमेत, ने.का.प. २०६२, निर्णय नं. ७५८८, पृ. १०५४।
२०. शर्मिला पराजुली वि. श्री ५ को सरकारसमेत, ने.का.प. २०६२, निर्णय नं. ७४४९, पृ. १३१२।
२१. सपना प्रधान मल्ल वि. नेपाल सरकारसमेत, ने.का.प. २०६५, निर्णय नं ८०३८, पृ. १३५८।
२२. सपना प्रधान मल्ल वि. नेपाल सरकारसमेत, संवत् २०६३ सालको रिट नं. ३५६१।
२३. सपना प्रधान मल्ल वि. मन्त्रीपरिषद् सचिवालयसमेत ने.का.प. २०६१, निर्णय नं. ७३५८, पृ. ३८७।
२४. सपना प्रधान मल्लसमेत वि. प्रधानमन्त्री तथा मन्त्रीपरिषद्को कार्यालयसमेत, ने.का.प. २०६५, निर्णय नं ७९९७, पृ. ९१७।
२५. सविना दमाईसमेत वि. नेपाल सरकारसमेत, ने.का.प. २०६८, निर्णय नं. ८५५७, पृ. २४७।
२६. सुन्तोली धामी (शाह) वि. प्रधानमन्त्री तथा मन्त्रीपरिषद्को कार्यालयसमेत, ने.का.प. २०६८, निर्णय नं. ८५४१, पृ. ११२।
२७. सोमप्रसाद पनेरुसमेत वि. श्री ५ को सरकारसमेत, ने.का.प. २०६३, निर्णय नं ७७०५, पृ. ६३१।

अनुसूची १

लक्षित समूह छलफलका सहभागीहरूको लैङ्गिक वर्गीकरण

क्र.सं.	जिल्ला	पहिलो समूह जिल्ला स्वास्थ्य अधिकृत (चिकित्सक), जिल्ला सेवा केन्द्र, महिला तथा बालबालिका विकास अधिकृत, महिला आयोग, जिल्ला प्रशासन कार्यालयका प्रतिनिधि		दोस्रो समूह महिला अधिकारकर्मी, पुनःस्थापना केन्द्र, पारालिगल कमिटीका प्रतिनिधि, मेलमिलापकर्ताहरू र पत्रकार, स्थानीय नागरिक समाजका अगुवाहरू		दुवै समूहका महिला र पुरुष		जम्मा
		महिला	पुरुष	महिला	पुरुष	महिला	पुरुष	
१	पाँचथर	४	४	८	३	१२	७	१९
२	मोरङ	२	६	५	४	७	१०	१७
३	सोलुखुम्बु	८	४	१५	०	२३	४	२७
४	काठमाडौँ	१	३	१०	१	११	४	१५
५	महोत्तरी	४	०	४	६	८	६	१४
६	बारा	०	७	५	७	५	१४	१९
७	नवलपरासी	४	८	७	१४	११	२२	३३
८	तनहुँ	२	६	९	३	११	९	२०
९	मुस्ताङ	१	९	१	११	२	२०	२२
१०	रोल्पा	०	६	५	२	५	८	१३
११	बाँके	२	५	५	८	७	१३	२०
१२	जुम्ला	४	११	५	७	९	१८	२७
१३	अछाम	२	५	७	४	९	९	१८
१४	बझाङ	१२	०	१०	०	२२	०	२२
१५	कञ्चनपुर	५	३	४	८	९	११	२०
	जम्मा	५१	७७	१००	७८	१५१	१५५	३०६

अनुसूची २

अध्ययनको कार्यमा संलग्न सूचना सङ्कलन संयोजक तथा सहसंयोजकहरूको नामावली

क्र.सं.	जिल्ला	संयोजक	सहसंयोजक
१	पाँचथर	श्री छवि बासकोटा	श्री गोपाल नेपाल
२	मोरङ	श्री मिना गिरी	श्री नारायण रेग्मी
			श्री सुनिल कु. कर्ण

			श्री निर्मला निरौला अर्याल
३	सोलुखुम्बु	श्री बिदुर कु. लामिछाने	श्री दुर्गा प्र. भट्टराई
४	काठमाडौँ	श्री सचिता कुइकेल	श्री रेणुका वस्याल
			श्री प्रतिमा तिवारी
			श्री देवी रेग्मी
			श्री संजिव राई
			श्री ज्योति पाण्डे
५	महोत्तरी	श्री वैद्यनाथ झा	श्री विना श्रीवास्तव
			श्री पुनम देवी
६	बारा	श्री प्रभातचन्द्र दाहाल	श्री राजु घिमिरे
			श्री सृजन कु. उपाध्याय
७	नवलपरासी	श्री बलकृष्ण पौडेल	श्री शान्ता अर्याल
			श्री रिगला यादव
८	तनहुँ	श्री सरिता भण्डारी	श्री सज्जन भुर्तेल
९	मुस्ताङ	श्री देवी प्र. शर्मा	श्री हरिकृष्ण शर्मा
१०	रोल्पा	श्री टेकम प्र. थापामगर	श्री दामोदर दाहाल
११	बाँके	श्री सुनिल श्रेष्ठ	श्री सिमला श्रेष्ठ
			निरुता सिंह ठकुरी
१२	जुम्ला	श्री पदम ब. शाही	श्री सिर्जना आचार्य
१३	अछाम	श्री गणेश प्र. हुंगाना	श्री नेत्र ब. माझी
१४	बझाङ	श्री मोहनराज उपाध्याय	श्री अक्कल ब. रावल
१५	कञ्चनपुर	श्री टेक ब. कठायत	श्री लक्ष्मी भट्ट
			श्री त्रिपुरेश्वरी भट्ट

संयोजक तथा सहायक सूचना सङ्कलकहरूको लैङ्गिक वर्गीकरण

संयोजक /सहसंयोजक	महिला	पुरुष	जम्मा
संयोजक	३	१२	१५
सहसंयोजक	१३	१३	२६
जम्मा	१६	२५	४१

अनुसूची ३

महिलाले किन उजुरी गर्दैनन् भन्ने बारेमा मुद्दाका पक्ष नभएका महिलाको धारणा र प्रतिशत

क्र. सं.	उजुरी नगर्नुका कारण	प्रतिशत
१	सेवाप्रदायकबाट हुने भेदभाव	२.४
२	घरको जिम्मेवारी	३.०
३	गोपनीयता भङ्ग हुने डर	३.६
४	घरबाट निकाल्ने डर	३.९
५	भाषाको समस्या	५.५
६	उजुरी तयार गर्ने सीपको अभाव	५.५
७	सेवाप्रदायक टाढा भएको	७.०
८	प्रक्रियाको जटिलता	७.३
९	नतिजामा अविश्वास	७.९
१०	इज्जत जाने डर	८.२
११	पछि गरौंला भनेर	९.७
१२	उजुरी गर्ने ठाउँको अज्ञानता	११.२
१३	पीडकबाट बढी हिंसा हुने डर	१२.१
१४	आर्थिक अभाव	१२.७

अनुसूची ४

विभिन्न तत्त्वहरूलाई न्याय हासिल गर्नमा बाधक मान्ने मुद्दाका पक्ष नभएका महिलाको प्रतिशत

क्र.सं.	कारण	प्रतिशत
१	आर्थिक अभाव (यातायात खर्च, अदालतको दस्तुर, कानून व्यवसायीको खर्च)	९०.७
२	डर त्रास (परिवार र समाजबाट थप पीडा बेहोर्नु पर्ने सम्भावना, परिवारको इज्जत जाने डर, गोपनीयता भङ्ग हुने डर)	८५.२
३	पारिवारिक अवरोध (परिवारको कामले फुर्सद नहुने, बालबच्चा हेरचाह गर्नु पर्ने)	८१.९
४	अधिकारबारेमा जानकारी नहुनु	८१.३
५	आर्थिक परनिर्भरता (परिवारको सदस्यमा भर पर्नु पर्ने अवस्था)	८०.९
६	सेवाप्रदायक निकायमा हुने आर्थिक अनियमितता	७६.७
७	अदालतको प्रक्रिया झन्झटिला हुनु	७६.१

८	न्याय खोज्ने महिलाप्रतिको सामाजिक दृष्टिकोण	७६.०
९	राजनीतिक दबाव	७४.५
१०	न्यायपालिकामा देखिएको ढिलासुस्ती	७२.४
११	भौगोलिक विकटता (अदालतसम्मको दूरी, यातायातको साधनको उपलब्ध नहुने)	६६.४
१२	न्याय प्रदायक निकायमा न्यून महिला जनशक्ति	६६.१
१३	भाषागत समस्या	५७.०
१४	अदालतमा महिलालाई प्राथमिकता नदिनु	५६.३
१५	अदालतमा गरिने व्यवहार महिलामैत्री नहुनु	५४.६
१६	अदालतका भौतिक संरचना महिलाका लागि मैत्रीपूर्ण नहुनु	५४.५
१७	कानूनमा अपर्याप्तता	५१.५
१८	अदालतप्रतिको विश्वासमा कमी	५१.०
१९	अदालतमा निःशुल्क कानूनी सहायता उपलब्ध नहुनु	४९.१

अनुसूची ५

सेवा प्रदायक निकायबाट महिला सेवाग्राही उपर गरिने व्यवहारको बारेमा मुद्दाका पक्ष नभएका महिलाको धारणा र ती महिलाको प्रतिशत

निकाय	धेरै राम्रो	राम्रो	ठीकै	नराम्रो	धेरै नराम्रो
अदालत	६.३	४१.१	३४.७	९.०	८.९
प्रहरी कार्यालय	३.४	४१.२	२९.३	१८.०	८.१
जिल्ला प्रशासन कार्यालय	३.३	४२.४	३३.०	१३.७	७.६
स्थानीय निकाय (गा.वि.स/नगरपालिका)	५.३	५१.३	२८.९	९.७	४.८
अर्द्धन्यायिक निकाय	३.०	२५.८	५६.५	६.८	७.९
महिला तथा बालबालिका कार्यालय	९.७	४७.५	३८.७	२.५	१.६
महिला आयोग	८.१	३९.१	४६.५	१.८	४.५
सरकारी वकिल	३.८	३२.१	५२.३	५.८	६.०
कानून व्यवसायी	५.२	३८.१	४७.१	४.०	५.६

अनुसूची ६

विभिन्न शैक्षिक अवस्थाका सेवाग्राही महिलाले न्यायको खोजी गर्दा पाउने सामाजिक सहयोगको अवस्थाबारेमा राखेको धारणा र प्रतिशत

शैक्षिक अवस्था	सहयोगी	सहानुभूतिपूर्ण	असहयोगी		बाधक	वेवास्ता	सामाजिक बहिष्करण
विश्वविद्यालय	५०.०	१८.८	१२.५		३.१	१५.६	०.०
माध्यमिक	४७.३	२०.९	८.८		३.३	१५.४	४.४
प्राथमिक	४२.९	२५.७	२.९		५.७	२२.९	०.०
साक्षर	४०.९	१८.२	९.१		६.८	२०.५	४.५
निरक्षर	४७.९	२१.१	१५.५		१.४	८.५	५.६

अनुसूची ७

विभिन्न जाति वा समुदायका सेवाग्राही महिलाले राखेको न्यायमा पहुँच बढाउने उपायबारेको धारणा र प्रतिशत

न्यायमा पहुँच बढाउने उपायहरू	बाहुन क्षेत्री	आदिवासी जनजाति	दलित	मधेसी	अन्य
कम खर्चिलो सेवा	८४.५	८५.१	९४.१	९५.८	८१.३
छिटो छरितो प्रक्रिया	८३.५	८५.१	८२.४	९१.७	८१.३
नजिकै सेवाहरूको उपलब्धता	७५.७	७५.९	५८.८	७२.९	७५.०
उजुरी गर्ने महिलालाई सुरक्षा	७९.६	८२.८	७०.६	७७.१	८७.५
उजुरी गर्न आर्थिक सहयोग	७५.७	७८.२	६४.७	८१.३	९३.८
सहज र स्थानीय भाषाको प्रयोग	४८.५	५२.९	५८.८	७५.०	६८.८
सेवाप्रदायकबाट सकारात्मक व्यवहार	७१.८	७७.०	६४.७	६६.७	८७.५
जनशक्तिमा लैङ्गिक संवेदनशीलता	७४.८	७४.७	७०.६	५६.३	८१.३
एकद्वार सेवा केन्द्रको व्यवस्था	५५.३	६९.०	५२.९	४३.८	५६.३
निःशुल्क कानूनी सहायता	७६.७	७२.४	७६.५	७९.२	९३.८

अनुसूची ८

विभिन्न आर्थिक अवस्थाका सेवाग्राही महिलाले राखेको महिलाको न्यायमा पहुँच बढाउने उपायबारेको धारणा र प्रतिशत

न्यायमा पहुँच बढाउने उपायहरू	वार्षिक आम्दानी रू.		
	४०,००० सम्म	४०,००१ देखि १००,०००	१००,००० देखि माथि
सेवा खर्चिलो कम	८८.०	८९.९	५५.२
छिटो छरितो प्रक्रिया	८६.१	८९.९	८८.५
नजिकै सेवाहरूको उपलब्धता	७२.२	७६.८	७५.४
उजुरी गर्न महिलालाई सुरक्षा	७७.८	८२.६	८६.९
उजुरी गर्न आर्थिक सहयोग	८६.१	७५.४	८५.२
सहज र स्थानीय भाषाको प्रयोग भएमा	६९.४	५८.०	४७.५
सेवाप्रदायकबाट सकारात्मक व्यवहार	८०.६	६३.८	७५.४
जनशक्तिमा लैङ्गिक संवेदनशीलता	७२.२	६२.३	७०.५
एकद्वार सेवा केन्द्रको व्यवस्था	६६.७	५८.०	६०.७
निःशुल्क कानूनी सहायता	८८.९	७५.४	८२.०

अनुसूची ९

सेवा प्रदायक निकायबाट प्रदान गरिने सेवाको स्तरको बारेमा सेवाग्राही महिलाको धारणा र प्रतिशत

निकायहरू	धेरै राम्रो	राम्रो	ठीकै	नराम्रो	धेरै नराम्रो
अदालत	२८.१	५६.२	९.१	४.४	२.२
प्रहरी कार्यालय	६.५	४१.१	३४.१	१३.४	४.९
जिल्ला प्रशासन कार्यालय	८.४	३०.२	५४.९	५.१	१.४
स्थानीय निकाय (गा.वि.स नगरपालिका)	१२.६	३७.६	४१.१	७.३	१.४
अन्य अर्द्धन्यायिक निकाय	७.०	९.२	७०.६	४.२	९.०
महिला तथा बालबालिका कार्यालय	९.६	१६.५	७०.६	२.८	०.५
महिला आयोग	८.४	९.२	८०.०	१.९	०.५
सरकारी वकिल कार्यालय	६.०	१८.१	६९.९	५.१	०.९
नेपाल बार एसोसिएसन	९.०	२१.८	६४.८	३.९	०.५
पारालिगल समिति	८.१	११.४	७७.६	१.९	१.०
जनस्वास्थ्य कार्यालय	७.३	१०.२	८०.५	१.५	०.५

अनुसूची १०

मस्यौदा अध्ययन प्रतिवेदनसम्बन्धी परामर्श बैठकका सहभागीहरू

स्थान: काठमाडौं	मिति: २०७३ साल साउन २४
-----------------	------------------------

क्र.सं	नाम	पद	कार्यालय
१	माननीय श्री डिल्लीराज आचार्य	न्यायाधीश	पुनरावेदन अदालत, पाटन
२	माननीय श्री राजेन्द्र खरेल	न्यायाधीश	ललितपुर जिल्ला अदालत
३	माननीय श्री सूर्यनाथप्रसाद अधिकारी	न्यायाधीश	ललितपुर जिल्ला अदालत
४	माननीय श्री हेमन्त रावल	न्यायाधीश	काठमाडौं जिल्ला अदालत
४	माननीय श्री दिपेन्द्र अधिकारी	न्यायाधीश	काठमाडौं जिल्ला अदालत
५	माननीय श्री विदुर कोइराला	न्यायाधीश	भक्तपुर जिल्ला अदालत
६	श्री विपुल न्यौपाने	सहरजिस्ट्रार	सर्वोच्च अदालत
७	श्री महेन्द्रनाथ उपाध्याय	महानिर्देशक	फैसला कार्यान्वयन निर्देशनालय
८	श्री नारायण पन्थी	रजिस्ट्रार	पुनरावेदन अदालत, पाटन
९	श्री बाबुराम दाहाल	सेस्तेदार	ललितपुर जिल्ला अदालत
१०	श्री जगन्नाथ पौडेल	उपसचिव	विशेष अदालत
११	श्री लोकनाथ पराजुली	उपसचिव	सर्वोच्च अदालत
१२	श्री विश्वराज पौडेल	उपरजिस्ट्रार	सर्वोच्च अदालत
१३	श्री हुम बहादुर के.सी.	उपसचिव	कानून, न्याय तथा संसदिय मामिला मन्त्रालय
१४	श्री सीता शर्मा अधिकारी	उपसचिव	राष्ट्रिय महिला आयोग
१५	श्री कुमार इङ्गनाम	प्राध्यापक	काठमाडौं स्कुल अफ ल
१६	डा.श्री रामकृष्ण तिमल्सिना	कार्यकारी निर्देशक	नेशनल ल कलेज
१७	श्री टीकाराम पोखरेल	कानून व्यवसायी	पिपिआर
१८	श्री दीपा आचार्य (अधिकारी)	मानव संसाधन अधिकृत	राष्ट्रिय मानव अधिकार आयोग
१९	श्री मनिषा पौडेल	कानून व्यवसायी	ल्याक
२०	श्री सुदीप गौतम	निर्देशक	सेलर्ड
२१	श्री शेरबहादुर के.सी.	अध्यक्ष	नेपाल बार एसोसिएसन
२२	श्री अमरेन्द्रबहादुर सिंह	प्रहरी नायब निरीक्षक	नेपाल प्रहरी
२३	माननीय श्री ब्रजेश प्याकुरेल	फ्याकल्टी/न्यायाधीश	राष्ट्रिय न्यायिक प्रतिष्ठान
२४	माननीय श्री शिवबहादुर रानाभाट	फ्याकल्टी/न्यायाधीश	राष्ट्रिय न्यायिक प्रतिष्ठान
२५	माननीय श्री ऋषिराम आचार्य	फ्याकल्टी/न्यायाधीश	राष्ट्रिय न्यायिक प्रतिष्ठान

२६	श्री श्रीकृष्ण मुल्मी	उपनिर्देशक	राष्ट्रिय न्यायिक प्रतिष्ठान
२७	श्री केशव दाहाल	लेखा अधिकृत	राष्ट्रिय न्यायिक प्रतिष्ठान
२८	श्री संजीव राई	अनुसन्धान अधिकृत	राष्ट्रिय न्यायिक प्रतिष्ठान
२९	श्री ज्योति पाण्डे	अनुसन्धान अधिकृत	राष्ट्रिय न्यायिक प्रतिष्ठान
३०	श्री बिष्णुबहादुर बरुवाल	प्रकाशन सहायक	राष्ट्रिय न्यायिक प्रतिष्ठान
३१	माननीय श्री केशरीराज पण्डित	कार्यकारी निर्देशक	राष्ट्रिय न्यायिक प्रतिष्ठान
३२	माननीय श्री तिलप्रसाद श्रेष्ठ	न्यायाधीश	पुनरावेदन अदालत, पाटन
३३	माननीय श्री सूर्यप्रसाद पराजुली	न्यायाधीश	काठमाडौं जिल्ला अदालत
३४	डा. श्री शशि अधिकारी	सहायक डिन	कानून सङ्काय डिन कार्यालय
३५	श्री ममता खनाल	रजिस्ट्रार	प्रशासनिक अदालत
३६	श्री लीला गड्तौला	सह सचिव	कानून, न्याय तथा संसदीय मामिला मन्त्रालय
३७	श्री विमल पौडेल	रजिस्ट्रार	राष्ट्रिय न्यायिक प्रतिष्ठान
३८	श्री पारस पौडेल	उप निर्देशक	राष्ट्रिय न्यायिक प्रतिष्ठान
३९	श्री राजनकुमार के.सी.	कार्यक्रम व्यवस्थापक	राष्ट्रिय न्यायिक प्रतिष्ठान
४०	श्री सविन श्रेष्ठ	कार्यकारी निर्देशक	महिला कानून र विकास मञ्च
४१	श्री सुमिधा शाक्य	परामर्शदाता	यु एन वुमन
४२	श्री कृति थापा		यु एन वुमन
४३	श्री ताराप्रसाद भुषाल		यु एन वुमन

प्रकाशन संख्या ७३

राष्ट्रिय न्यायिक प्रतिष्ठान, नेपाल

मनमैजु, काठमाडौं

फोन नं. ९७७-१-४०२७४४९/४०२७४५१ फ्याक्स नं. : ९७७-१-४०२७१४०

पोष्ट बक्स नं. २४८६५

Email : info@njanepal.org.np

URL: www.njanepal.org.np

सिटी अफिस :

हरिहरभवन, ललितपुर

फोन नं. ९७७-१-५५३७५१६/५५४९०५७